

النشرة السنوية للإحصاءات الحيوية

(المواليد والوفيات)

Vital Statistics Annual Bulletin

[Births & Deaths]

2006



Introduction

Vital Statistics is considered as one of the main pillars of population statistics. It can be obtained Via a system of vital registration or from population surveys.

Through vital statistics (i.e.births, deaths, marriages, divorces) indicators on population growth rate and trend can be derived, as well as demographic behaviour of the society. These indicators can be used as indicatives for achieving short-term and long-term objectives as well as improving social and economic situations of the society

The Qatar Statistics Authority has the pleasure to introduce the Annual Bulletin of Vital Statistics (Births and Deaths) for the year 2006, hoping that it would be of great interest for planners and researchers.

Hamad Bin Jabor Bin Jassim Al-Thani

President, Qatar Statistics Authority

مُتَكَلِّمًا

تعتبر الاحصاءات الحيوية أحد الأركان الأساسية للإحصاءات السكانية والتي يمكن الحصول عليها من نظام التسجيل الحيوي أو من المسوحات والتعدادات السكانية .

وعن طريق الاحصاءات الحيوية (مواليد ووفيات - زواج و طلاق) يمكن التوصل الى مؤشرات عن معدل واتجاه النمو السكاني كما يمكن التعرف على السلوك الديموغرافي للمجتمع بشكل عام . وتستخدم المؤشرات التي توفرها الاحصاءات الحيوية كمعالم لبلوغ الأهداف القصيرة والبعيدة ولتحسين الأوضاع الاجتماعية والاقتصادية لكافة أفراد المجتمع.

ويسر جهاز الإحصاء ان يقدم هذه النشرة السنوية للإحصاءات الحيوية (المواليد والوفيات) لعام 2006 آمليين أن تكون ذات فائدة كبيرة للمخططين والباحثين .

Preface

The content of this bulletin is a result of cooperation between Qatar Statistics Authority, and Preventive Health Department , National Health Authority on an agreed upon questionnaires (attached) according to the Law No. 5, 1982 concerning Vital Registration System.

Notifications of births and deaths are compiled by Preventive Health Department. These notifications are furnished monthly to Qatar Statistics Authority. Revision, coding and computer processing is done by the Statistics Dept.

The data covers the registered vital events for Qataris in Qatar and abroad, and the registered vital events for Non-Qataris in Qatar.

تقديم

البيانات الواردة بهذه النشرة هي حصيلة تعاون بين جهاز الإحصاء وادارة الصحة الوقائية بالهيئة الوطنية للصحة وفقاً للاستمارات (المرفقة) التي تم الاتفاق عليها طبقاً للقانون رقم (5) لسنة 1982 م الخاص بتسجيل المواليد والوفيات .

تقوم ادارة الصحة الوقائية بتعبئة الاستمارات وترسل شهرياً الى جهاز الإحصاء لمراجعتها وترميزها وأدخالها في الحاسب ومن ثم تبويبها بالشكل المتضمن بالنشرة .

وبالنسبة للشمول فإن هذه البيانات تشمل الواجهات الحيوية المسجلة للقطريين داخل قطر وخارج قطر . والواجهات الحيوية المسجلة لغير القطريين داخل قطر.

Definitions

تعريف

1 - Live Birth

Live birth is the complete expulsion or extraction from its mother of a product of conception, irrespective of the duration of pregnancy, which after such separation breathes or shows any other evidence of life such as beating of the heart, pulsation of the umbilical cord, or definite movement of voluntary muscles, whether or not the umbilical cord has been cut or the placenta is attached; each product of such a birth is considered live-born regardless of gestational age.

2 - Death:

Death is the permanent disappearance of all evidence of life at any time after live birth has taken place (Postnatal cessation of vital functions without capability of resuscitation). This definition therefore excludes foetal deaths.

3 - Foetal Death:

Foetal Death is death prior to the complete expulsion or extraction from its mother of a product of conception, not less than 28 weeks duration of pregnancy; the death is indicated by the fact that after such separation the foetus does not breathe or show any other evidence of life, such as beating of the heart pulsation of the umbilical cord, or definite movement of voluntary muscles.

4 - Infants:

Infants are understood to refer to children under one year old.

5 - Municipality:

Means place of mother resident in births tables and place of dead resident in deaths tables.

- 1 :

هو المولود الذي عند تمام خروجه أو استخراجة تنفس أو ظهر عليه أى علامة من علامات الحياة الأخرى مثل:

ضربات القلب أو نبض الحبل السري أو تحريك العضلات الارادية - سواء انفصلت المشيمة أو بقيت متصلة وذلك بغض النظر عن مدة الحمل .

- 2 :

يقصد بالوفاة الانقطاع الدائم عن الحياة بعد حدوث الولادة الحية وهذا التعريف لا يشمل المولود الميت .

- 3 :

يقصد بالمولود ميت الجنين الذي ولد ميتاً بعد مدة حمل لا تقل عن 28 أسبوع سواء حدثت الوفاة قبل الوضع أو أثناءه ولم تظهر عليه بعد الانفصال التام عن الام أية علامة من علامات الحياة مثل التنفس ، ضربات القلب أو نبض الحبل السري أو الحركات الواضحة للعضلات الارادية .

- 4 :

الاطفال الرضع هم الاطفال الذين لا تتجاوز اعمارهم عاماً كاملاً .

- 5 :

المقصود بالبلدية هو مكان إقامة الأم في جداول المواليد ومكان إقامة المتوفى في جداول الوفيات .

المحتويات

Contents

Table	رقم الصفحة Page No.	رقم الجدول Table No.	الجداول
Introduction			تقديم
FIRST SECTION: VITAL INDECATORS:			الباب الأول : مؤشرات حيوية :
Age - Specific Fertility, General Fertility, Total Fertility And Gross Reproduction Rates, And Mean Age Of Child Bearing (Qataris)	7	1-1	معدلات الخصوبة العمرية والخصوبة العام والخصوبة الكلية والاحلال الاجمالي ومتوسط عمر المرأة عند الانتجاب (قطريات)
Age - Specific Fertility, General Fertility, Total Fertility And Gross Reproduction Rates, And Mean Age Of Child Bearing (Non-Qataris)	8	1-2	معدلات الخصوبة العمرية والخصوبة العام والخصوبة الكلية والاحلال الاجمالي ومتوسط عمر المرأة عند الانتجاب (غير قطريات)
Age - Specific Fertility, General Fertility, Total Fertility And Gross Reproduction Rates, And Mean Age Of Child Bearing (Total)	9	1-3	معدلات الخصوبة العمرية والخصوبة العام والخصوبة الكلية والاحلال الاجمالي ومتوسط عمر المرأة عند الانتجاب (المجموع)
Crude Birth Rate Crude Death Rate And Rate Of Natural Increase (1997 - 2006)	10	2	معدل المواليد والوفيات الخام ومعدل الزيادة الطبيعية (١٩٩٧ - ٢٠٠٦)
Infant Mortality Rate Under 5 Years Mortality Rate Complications Of Pregnancy&The Puerperium (Males) (1997 - 2006)	11	3-1	معدل وفيات الاطفال الرضع واقل من ٥ سنوات ومعدل وفيات الامهات (الذكور) (١٩٩٧ - ٢٠٠٦)
Infant Mortality Rate Under 5 Years Mortality Rate Complications Of Pregnancy&The Puerperium (Females) (1997 - 2006)	12	3-2	معدل وفيات الاطفال الرضع واقل من ٥ سنوات ومعدل وفيات الامهات (الاناث) (١٩٩٧ - ٢٠٠٦)
Infant Mortality Rate Under 5 Years Mortality Rate Complications Of Pregnancy&The Puerperium (Total) (1997 - 2006)	13	3-3	معدل وفيات الاطفال الرضع واقل من ٥ سنوات ومعدل وفيات الامهات (المجموع) (١٩٩٧ - ٢٠٠٦)
SECOND SECTION: LIVE BIRTHS:			الباب الثاني : المواليد احياء :
Registered Vital Events (1997 - 20006)	17	4	الوقائع الحيوية المسجلة (١٩٩٧ - ٢٠٠٦)
Registered Live Births by Nationality, and Sex (1997 - 2006)	19	5	المواليد احياء المسجلون حسب الجنسية والجنس (١٩٩٧ - ٢٠٠٦)
Registered Live Births by Nationality, Sex and Municipality	20	6	المواليد احياء المسجلون حسب الجنسية والجنس والبلدية
Registered Live Births by Month, Municipality and Sex (Qataris)	21	7-1	المواليد احياء المسجلون حسب الشهر والبلدية والجنس (قطريون)
Registered Live Births by Month, Municipality and Sex (Non-Qataris)	23	7-2	المواليد احياء المسجلون حسب الشهر والبلدية والجنس (غير قطريين)
Registered Live Births by Month, Municipality and Sex (Total)	25	7-3	المواليد احياء المسجلون حسب الشهر والبلدية والجنس (المجموع)
Registered Live Births by Nationality, Type of Births and Municipality	29	8	المواليد احياء المسجلون حسب الجنسية ونوع الولادة والبلدية
Registered Live Births by Nationality, Delivery Attendant, Municipality and Place of Delivery	30	9	المواليد احياء المسجلون حسب الجنسية وصفة القائم بالتوليد والبلدية ومكان الولادة
Registered Live Births by Sex and Nationality (2002 - 2006)	32	10	المواليد احياء المسجلون حسب الجنس والجنس (٢٠٠٢ - ٢٠٠٦)
Registered Live Births by Nationality, Sex and Age-Group of Mother	34	11	المواليد احياء المسجلون حسب الجنسية والجنس وفئة عمر الام
Registered Live Births by Duration of Marriage and Age Group of Mother (Qataris)	36	12-1	المواليد احياء المسجلون حسب مدة الحياة الزوجية وفئة عمر الام (قطريون)
Registered Live births by Duration of Marriage and Age Group of Mother (Non-Qataris)	37	12-2	المواليد احياء المسجلون حسب مدة الحياة الزوجية وفئة عمر الام (غير قطريين)
Registered Live Births by Duration of Marriage and Age Group of Mother (Total)	38	12-3	المواليد احياء المسجلون حسب مدة الحياة الزوجية وفئة عمر الام (المجموع)
Registered Live Births by Age Group of Mother and Child Order (Qataris)	39	13-1	المواليد احياء المسجلون حسب فئة عمر الام وترتيب المولود (قطريون)
Registered Live Births by Age Group of Mother and Child Order (Non-Qataris)	40	13-2	المواليد احياء المسجلون حسب فئة عمر الام وترتيب المولود (غير قطريين)
Registered Live Births by Age Group of Mother and Child Order (Males)	41	13-3	المواليد احياء المسجلون حسب فئة عمر الام وترتيب المولود (ذكور)
Registered Live Births by Age Group of Mother and Child Order (Females)	42	13-4	المواليد احياء المسجلون حسب فئة عمر الام وترتيب المولود (اناث)

Table	رقم الصفحة Page No.	رقم الجدول Table No.	الجداول
Registered Live Births by Age Group of Mother and Child Order (Total)	43	13-5	المواليد احياء المسجلون حسب فئة عمر الام وترتيب المولود (المجموع)
Registered Live Births by Duration of Marriage, and Child Order (Qataris)	44	14-1	المواليد احياء المسجلون حسب مدة الحياة الزوجية وترتيب المولود (قطريون)
Registered Live Births by Duration of Marriage, and Child Order (Non-Qataris)	45	14-2	المواليد احياء المسجلون حسب مدة الحياة الزوجية وترتيب المولود (غير قطريون)
Registered Live Births by Duration of Marriage, and Child Order (Total)	46	14-3	المواليد احياء المسجلون حسب مدة الحياة الزوجية وترتيب المولود (المجموع)
Registered Live Births by Educational Status of Father and Mother (Qataris)	47	15-1	المواليد احياء المسجلون حسب الحالة التعليمية للاب والام (قطريون)
Registered Live Births by Educational Status of Father and Mother (Other Arabs)	48	15-2	المواليد احياء المسجلون حسب الحالة التعليمية للاب والام (عرب آخرون)
Registered Live Births by Educational Status of Father and Mother (Foreigners)	49	15-3	المواليد احياء المسجلون حسب الحالة التعليمية للاب والام (اجانب)
Registered Live Births by Educational Status of Father and Mother (Total)	51	15-4	المواليد احياء المسجلون حسب الحالة التعليمية للاب والام (المجموع)
Registered Live Births By Age Group of Mother and Educational Status (Qataris)	52	16-1	المواليد احياء المسجلون حسب فئة عمر الام وحالتها التعليمية (قطريات)
Registered Live Births By Age Group of Mother and Educational Status (Non-Qataris)	53	16-2	المواليد احياء المسجلون حسب فئة عمر الام وحالتها التعليمية (غير قطريات)
Registered Live Births By Age Group of Mother and Educational Status (Total)	54	16-3	المواليد احياء المسجلون حسب فئة عمر الام وحالتها التعليمية (المجموع)
Registered Live Births by Nationality, Sex and Child Weight	55	17	المواليد احياء المسجلون حسب الجنسية والجنس ووزن المولود
Registered Live Births by Age Group of Mother, her Occupation and Nationality	56	18	المواليد احياء المسجلون حسب فئة عمر الام ومهنتها وجنسيتها
Registered Live Births by Age Group of Father, his Occupation and Nationality	57	19	المواليد احياء المسجلون حسب فئة عمر الاب ومهنته وجنسيته
THIRD : FOETAL DEATHS:			الباب الثالث : المواليد موتى :
Registered Foetal Deaths by Nationality, Sex and Municipality	61	20	واقعات الولادة الميتة المسجلة حسب الجنسية والجنس والبلدية
Registered Foetal Deaths by Nationality, Sex and Month	63	21	واقعات الولادة الميتة المسجلة حسب الجنسية والجنس والشهر
Registered Foetal Deaths by Nationality, Sex and Age Group of Mother	64	22	واقعات الولادة الميتة المسجلة حسب الجنسية والجنس وفئة عمر الام
Registered Foetal Deaths by Nationality, Sex and Gestational Age in Weeks	65	23	واقعات الولادة الميتة المسجلة حسب الجنسية والجنس والعمر الرحمي بالاسابيع
Registered Foetal Deaths by Nationality, Sex and Educational Status of Mother	66	24	واقعات الولادة الميتة المسجلة حسب الجنسية والجنس والحالة التعليمية للام
Registered Foetal Deaths by Sex and Nationality	67	25	واقعات الولادة الميتة المسجلة حسب الجنس والجنسية
Registered Foetal Deaths by Age Group of Mother and Child Order (Qataris)	69	26-1	واقعات الولادة الميتة المسجلة حسب فئة عمر الام وترتيب المولود (قطريون)
Registered Foetal Deaths by Age Group of Mother and Child Order (Non-Qataris)	70	26-2	واقعات الولادة الميتة المسجلة حسب فئة عمر الام وترتيب المولود (غير قطريين)
Registered Foetal Deaths by Age Group of Mother and Child Order (Total)	71	26-3	واقعات الولادة الميتة المسجلة حسب فئة عمر الام وترتيب المولود (المجموع)
Registered Foetal Deaths by Gestational Age in Weeks and Cause of Death (ICD9 Detailed List (Qataris)	72	27-1	واقعات الولادة الميتة المسجلة حسب العمر الرحمي بالاسابيع وسبب الوفاة (المراجعة العاشرة القائمة المفصلة)(قطريون)
Registered Foetal Deaths by Gestational Age in Weeks and Cause of Death (ICD9 Detailed List (Non-Qataris)	73	27-2	واقعات الولادة الميتة المسجلة حسب العمر الرحمي بالاسابيع وسبب الوفاة (المراجعة العاشرة القائمة المفصلة)(غير قطريين)
Registered Foetal Deaths by Gestational Age in Weeks and Cause of Death (ICD9 Detailed List (Total)	74	27-3	واقعات الولادة الميتة المسجلة حسب العمر الرحمي بالاسابيع وسبب الوفاة (المراجعة العاشرة القائمة المفصلة)(المجموع)
FOURTH SECTION: DEATHS:			الباب الرابع : الوفيات :
Registered Deaths by Nationality and Sex (1997 - 2006)	77	28	الوفيات المسجلة حسب الجنسية والجنس (١٩٩٧ - ٢٠٠٦)
Registered Deaths by Nationality, Sex and Municipality	78	29	الوفيات المسجلة حسب الجنسية والجنس والبلدية

Table	رقم الصفحة Page No.	رقم الجدول Table No.	الجدول
Registered Deaths by Nationality, Sex and Month	79	30	الوفيات المسجلة حسب الجنسية والجنس والشهر
Registered Deaths by Nationality, Sex and Age	81	31	الوفيات المسجلة حسب الجنسية والجنس والعمر
Registered Deaths by Nationality, Sex and Single Years of Age	83	32	الوفيات المسجلة حسب الجنسية والجنس واحاد العمر
Registered Deaths (15 years old and over) by Marital Status, Age Group and Sex (Qataris)	87	33-1	الوفيات المسجلة (١٥ عاما فأكثر) حسب الحالة الزوجية وفئة العمر والجنس (قطريون)
Registered Deaths (15 years old and over) by Marital Status, Age Group and Sex (Non-Qataris)	89	33-2	الوفيات المسجلة (١٥ عاما فأكثر) حسب الحالة الزوجية وفئة العمر والجنس (غير قطريين)
Registered Deaths (15 years old and over) by Marital Status, Age Group and Sex (Total)	91	33-3	الوفيات المسجلة (١٥ عاما فأكثر) حسب الحالة الزوجية وفئة العمر والجنس (المجموع)
Registered Deaths by Sex and Nationality	93	34	الوفيات المسجلة حسب الجنس والجنسية
Registered Deaths (15 years and over) by Occupation, Age Group and Sex (Qataris)	95	35-1	الوفيات المسجلة (١٥ عاما فأكثر) حسب المهنة وفئة العمر والجنس (قطريون)
Registered Deaths (15 years and over) by Occupation, Age Group and Sex (Non-Qataris)	97	35-2	الوفيات المسجلة (١٥ عاما فأكثر) حسب المهنة وفئة العمر والجنس (غير قطريين)
Registered Deaths (15 years and over) by Occupation, Age Group and Sex (Total)	99	35-3	الوفيات المسجلة (١٥ عاما فأكثر) حسب المهنة وفئة العمر والجنس (المجموع)
Registered Deaths by Nationality, Sex and Cause of Death (ICD 10 Basic List)	101	36	الوفيات المسجلة حسب الجنسية والجنس وسبب الوفاة (المراجعة التاسعة القائمة الاساسية)
Registered Deaths by Nationality, Sex and Cause of Death (ICD 10 Detailed List)	102	37	الوفيات المسجلة حسب الجنسية والجنس وسبب الوفاة (المراجعة العاشرة القائمة المفصلة)
Registered Qataris Deaths by Age Group and Cause of Deaths ICD 10 Detailed List (Males)	114	38-1	وفيات القطريين المسجلة حسب فئة العمر وسبب الوفاة (المراجعة العاشرة القائمة المفصلة) (ذكور)
Registered Qataris Deaths by Age Group and Cause of Deaths ICD 10 Detailed List(Females)	120	38-2	وفيات القطريات المسجلة حسب فئة العمر وسبب الوفاة (المراجعة العاشرة القائمة المفصلة) (اناث)
Registered Qataris Deaths by Age Group and Cause of Deaths ICD 10 Detailed List(Total)	125	38-3	وفيات القطريين المسجلة حسب فئة العمر وسبب الوفاة (المراجعة العاشرة القائمة المفصلة) (المجموع)
Registered Non-Qataris Deaths by Age Group and Cause of Deaths ICD 10 Detailed List(Males)	133	39-1	وفيات غير القطريين المسجلة حسب فئة العمر وسبب الوفاة (المراجعة العاشرة القائمة المفصلة) (ذكور)
Registered Non-Qataris Deaths by Age Group and Cause of Deaths ICD 10 Detailed List(Females)	140	39-2	وفيات غير القطريات المسجلة حسب فئة العمر وسبب الوفاة (المراجعة العاشرة القائمة المفصلة) (اناث)
Registered Non-Qataris Deaths by Age Group and Cause of Deaths ICD 10 Detailed List(Total)	145	39-3	وفيات غير القطريين المسجلة حسب فئة العمر وسبب الوفاة (المراجعة العاشرة القائمة المفصلة) (المجموع)
Total Registered Deaths by Age Group and Cause of Death (ICD 10 Detailed List) (Males)	155	40-1	مجموع الوفيات المسجلة حسب فئة العمر وسبب الوفاة (المراجعة العاشرة القائمة المفصلة) (ذكور)
Total Registered Deaths by Age Group and Cause of Death (ICD 10 Detailed List) (Females)	165	40-2	مجموع الوفيات المسجلة حسب فئة العمر وسبب الوفاة (المراجعة العاشرة القائمة المفصلة) (اناث)
Total Registered Deaths by Age Group and Cause of Death (ICD 10 Detailed List) (Grand Total)	172	40-3	مجموع الوفيات المسجلة حسب فئة العمر وسبب الوفاة (المراجعة العاشرة القائمة المفصلة) (المجموع العام)
Registered Deaths by Nationality, Sex and Cause of Injury and Poisoning	184	41	الوفيات المسجلة حسب الجنسية والجنس وسبب الاصابة والتسمم والاسباب الخارجية
Registered Infant Deaths by Nationality & Sex (1997 - 2006)	189	42	وفيات الاطفال الرضع المسجلة حسب الجنسية والجنس (١٩٩٧ - ٢٠٠٦)
Registered Infant Deaths by Nationality, Sex and Municipality	191	43	وفيات الاطفال الرضع المسجلة حسب الجنسية والجنس والبلدية
Registered Infant Deaths by Nationality, Sex and Month	192	44	وفيات الاطفال الرضع المسجلة حسب الجنسية والجنس والشهر
Registered Infant Deaths by Nationality, Sex and Age	193	45	وفيات الاطفال الرضع المسجلة حسب الجنسية والجنس والعمر
Registered Infant Deaths by Month and Age (Qataris)	194	46-1	وفيات الاطفال الرضع المسجلة حسب الشهر والعمر (قطريون)
Registered Infant Deaths by Month and Age (Non-Qataris)	195	46-2	وفيات الاطفال الرضع المسجلة حسب الشهر والعمر (غير قطريين)
Registered Infant Deaths by Month and Age (Total)	196	46-3	وفيات الاطفال الرضع المسجلة حسب الشهر والعمر (المجموع)
Registered Infant Deaths by Sex and Nationality	197	47	وفيات الاطفال الرضع المسجلة حسب الجنس والجنسية
Registered Infant Deaths by Nationality, Sex and Cause of Death (ICD 10 Basic List)	199	48	وفيات الاطفال الرضع المسجلة حسب الجنسية والجنس وسبب الوفاة (المراجعة التاسعة القائمة الاساسية)
Registered Infant Deaths by Nationality, Sex and Cause of Death (ICD 10 Detailed List)	201	49	وفيات الاطفال الرضع المسجلة حسب الجنسية والجنس وسبب الوفاة (المراجعة العاشرة القائمة المفصلة)

Table	رقم الصفحة Page No.	رقم الجدول Table No.	الجداول
Registered Infant Deaths by Age Group and Cause of Death (ICD 10 Basic (Qataris))	204	50-1	وفيات الاطفال الرضع المسجلة حسب فئة العمر وسبب الوفاة (المراجعة التاسعة القائمة الاساسية) (قطريون)
Registered Infant Deaths by Age Group and Cause of Death (ICD 10 Basic (Non- Qataris))	205	50-2	وفيات الاطفال الرضع المسجلة حسب فئة العمر وسبب الوفاة (المراجعة التاسعة القائمة الاساسية) (غيرقطريين)
Registered Infant Deaths by Age Group and Cause of Death (ICD 10 Basic (Total))	206	50-3	وفيات الاطفال الرضع المسجلة حسب فئة العمر وسبب الوفاة (المراجعة التاسعة القائمة الاساسية) (المجموع)
Registered Deaths by Cause of Death (2002 - 2006) (Qataris)	209	51-1	الوفيات المسجلة حسب سبب الوفاة (٢٠٠٦ - ٢٠٠٢) (قطريون)
Registered Deaths by Cause of Death (2002 - 2006) (non-Qataris)	211	51-2	الوفيات المسجلة حسب سبب الوفاة (٢٠٠٦ - ٢٠٠٢) (غير قطريين)
Registered Deaths by Cause of Death (2002 - 2006) (Total)	213	51-3	الوفيات المسجلة حسب سبب الوفاة (٢٠٠٦ - ٢٠٠٢) (المجموع)
Appendexes:			ملاحق :
1. Notification Live Birth	217		١ - استمارة بلاغ عن مولود حي
2. Notification of Foetal Death	218		٢ - استمارة بلاغ عن مولود ميت
3. Notification of Death	219		٣ - استمارة بلاغ عن وفاة

Graph	رقم الصفحة Page No.	رقم الجدول Graph No.	الشكل
Infant Mortality Rate Under 5 Years Mortality Rate Complications Of Pregnancy&The Puerperium (1997 - 2006)	14	1	معدل وفيات الاطفال الرضع واقل من 5 سنوات ومعدل وفيات الامهات (1997 - 2006)
Registered Vital Events (1997 - 2006)	18	2	الواقعات الحيوية المسجلة (1997 - 2006)
Registered Live Births By Nationality And Municipality	27	3	المواليد احياء المسجلون حسب الجنسية والبلدية
Registered Live Births By Month And Sex	28	4	المواليد احياء المسجلون حسب الشهر والجنس
Registered Live Births By Nationality	33	5	المواليد احياء المسجلون حسب الجنسية
Registered Live Births By Age Group Of Mother	35	6	المواليد احياء المسجلون حسب فئة عمر الأم
Registered Live Births By Educational Status Of Mother	50	7	المواليد احياء المسجلون حسب الحالة التعليمية الام
Registered Foetal Deaths By Nationality And Municipality	62	8	واقعات الولادة الميتة المسجلة حسب الجنسية والبلدية
Registered Foetal Deaths By Nationality	68	9	واقعات الولادة الميتة المسجلة حسب الجنسية
Registered Deaths By Month And Sex	80	10	الوفيات المسجلة حسب الشهر والجنس
Registered Deaths by Nationality and Age Group	82	11	الوفيات المسجلة حسب الجنسية والعمر
Registered Deaths By Nationality	94	12	الوفيات المسجلة حسب الجنسية
Registered Infant Deaths By Nationality (1997 - 2006)	190	13	وفيات الاطفال الرضع المسجلة حسب الجنسية (1997 - 2006)
REGISTERED INFANT DEATHS BY SEX AND NATIONALITY	198	14	وفيات الاطفال الرضع المسجلة حسب الجنس والجنسية
REGISTERED INFANT DEATHS BY CAUSE OF DEATH (ICD 10 BASIC LIST)	200	15	وفيات الاطفال الرضع المسجلة حسب سبب الوفاة (المراجعة العاشرة القائمة الاساسية)

الباب الأول : مؤشرات حيوية

FIRST SECTION : VITAL INDICATORS

معدلات الخصوبة العمرية والخصوبة العام والخصوبة الكلية و الاحلال الاجمالي ومتوسط عمر المرأة عند الانجاب

**AGE - SPECIFIC FERTILITY, GENERAL FERTILITY, TOTAL FERTILITY
AND GROSS REPRODUCTION RATES, AND MEAN AGE OF CHILD BEARING**

2006

قطريات QATARIS

Table No. (1 - 1)

جدول رقم (1 - 1)

Age of women	مجموع متوسط عمر المرأة عند الإنجاب Total Age of child bearing	الخصوبة العمرية للمواليد الاناث ASFR female Births	المواليد الاناث Female Births	التوزيع المنوي لمعدلات للخصوبة %ASFR	الخصوبة العمرية Age specific Fertility rate	النساء في منتصف العام Mid-year femal .Pop	مواليد الامهات في الفئة Births to mothers of Age	مركز الفئة Midpoint	فئة عمر المرأة
15 -	25.25	9.00	99	1.44	11.82	10998	130	17.50	- 15
20 -	359.96	79.09	692	16.00	131.09	8750	1147	22.50	- 20
25 -	783.08	127.85	966	28.48	233.32	7556	1763	27.50	- 25
30 -	856.24	116.49	797	26.35	215.87	6842	1477	32.50	- 30
35 -	717.13	80.86	488	19.12	156.69	6050	948	37.50	- 35
40 -	327.32	30.49	157	7.70	63.11	5150	325	42.50	- 40
45 -	43.36	4.64	18	0.91	7.48	3877	29	47.50	- 45

118.2

معدل الخصوبة العام لكل ألف امرأة
GENERAL FERTILITY RATE PER 1000

4.1

معدل الخصوبة الكلية لكل امرأة
TOTAL FERTILITY RATE PER WOMAN

2.24

معدل الإحلال الإجمالي
GROSS REPRODUCTION RATE

31.12

متوسط عمر المرأة عند الإنجاب
MEAN AGE OF CHILD BEARING

معدلات الخصوبة العمرية والخصوبة العام والخصوبة الكلية و الاحلال الاجمالي ومتوسط عمر المرأة عند الانجاب

AGE - SPECIFIC FERTILITY, GENERAL FERTILITY, TOTAL FERTILITY
AND GROSS REPRODUCTION RATES, AND MEAN AGE OF CHILD BEARING

2006

غير قطريات NON-QATARIS

Table No. (1 - 2)

جدول رقم (1 - 2)

Age of women	مجموع متوسط عمر المرأة عند الإنجاب Total Age of child bearing	الخصوبة العمرية للمواليد الاناث ASFR female Births	المواليد الاناث Female Births	التوزيع المنوي لمعدلات للخصوبة %ASFR	الخصوبة العمرية Age specific Fertility rate	النساء في منتصف العام Mid-year femal .Pop	مواليد الامهات في الفئة Births to mothers of Age	مركز الفئة Midpoint	فئة عمر المرأة
15 -	76.40	6.15	73	4.37	19.88	11874	236	17.50	- 15
20 -	619.86	50.04	636	27.55	125.42	12709	1594	22.50	- 20
25 -	787.47	58.14	1155	28.64	130.37	19867	2590	27.50	- 25
30 -	678.27	45.14	1087	20.87	95.01	24081	2288	32.50	- 30
35 -	486.03	28.44	577	12.96	59.01	20286	1197	37.50	- 35
40 -	199.81	9.64	154	4.70	21.40	15978	342	42.50	- 40
45 -	43.58	1.63	16	0.92	4.18	9815	41	47.50	- 45

72.31

معدل الخصوبة العام لكل ألف امرأة
GENERAL FERTILITY RATE PER 1000

2.27

معدل الخصوبة الكلية لكل امرأة
TOTAL FERTILITY RATE PER WOMAN

0.99

معدل الإحلال الإجمالي
GROSS REPRODUCTION RATE

28.91

متوسط عمر المرأة عند الإنجاب
MEAN AGE OF CHILD BEARING

معدلات الخصوبة العمرية والخصوبة العام والخصوبة الكلية و الاحلال الاجمالي ومتوسط عمر المرأة عند الانجاب

AGE - SPECIFIC FERTILITY, GENERAL FERTILITY, TOTAL FERTILITY
AND GROSS REPRODUCTION RATES, AND MEAN AGE OF CHILD BEARING

2006

المجموع TOTAL

Table No. (1 - 3)

جدول رقم (1 - 3)

Age of women	مجموع متوسط عمر المرأة عند الإنجاب Total Age of child bearing	الخصوبة العمرية للمواليد الاناث ASFR female Births	المواليد الاناث Female Births	التوزيع المنوي لمعدلات للخصوبة %ASFR	الخصوبة العمرية Age specific Fertility rate	النساء في منتصف العام Mid-year femal .Pop	مواليد الامهات في الفئة Births to mothers of Age	مركز الفئة Midpoint	فئة عمر المرأة
15 -	51.63	7.52	172	2.95	16.00	22872	366	17.50	- 15
20 -	529.91	61.89	1328	23.55	127.73	21459	2741	22.50	- 20
25 -	804.87	77.34	2121	29.27	158.74	27423	4353	27.50	- 25
30 -	729.60	80.93	1884	22.45	121.75	30923	3765	32.50	- 30
35 -	563.15	40.44	1065	15.02	81.45	26336	2145	37.50	- 35
40 -	247.39	14.72	311	5.82	31.57	21128	667	42.50	- 40
45 -	44.78	2.48	34	0.94	5.11	13692	70	47.50	- 45

85.9

معدل الخصوبة العام لكل ألف امرأة
GENERAL FERTILITY RATE PER 1000

2.71

معدل الخصوبة الكلية لكل امرأة
TOTAL FERTILITY RATE PER WOMAN

1.32

معدل الإحلال الإجمالي
GROSS REPRODUCTION RATE

29.7

متوسط عمر المرأة عند الإنجاب
MEAN AGE OF CHILD BEARING

معدل المواليد والوفيات الخام ومعدل الزيادة الطبيعية ومعدل وفيات الأمهات
CRUDE BIRTH RATE CRUDE DEATH RATE , RATE OF NATURAL INCREASE AND MATERNAL MORTALITY RATES
1997 - 2006

Table No. (2)

جدول رقم (2)

Year	معدل وفيات الأمهات لكل 100000 من السكان Maternal Mortality Rates Per 100000 Population	الزيادة الطبيعية لكل 100 من السكان Natural increase Per 100 Population	معدل الوفيات الخام لكل 1000 من السكان Crude death rate Per 1000 Population	معدل المواليد الخام لكل 1000 من السكان Crude birth rate Per 1000 Population	الوفيات Deaths	المواليد احياء Births	السنة
1997	9.6	1.78	2.01	19.83	1060	10447	1997
1998	0.0	1.73	2.08	19.34	1157	10781	1998
1999	0.0	1.65	1.96	18.50	1148	10846	1999
2000	0.0	1.63	1.90	18.24	1173	11250	2000
2001	8.3	1.68	1.87	18.68	1210	12118	2001
2002	0.0	1.61	1.79	17.88	1220	12200	2002
2003	23.3	1.61	1.83	17.91	1311	12856	2003
2004	7.6	1.57	1.77	17.47	1341	13190	2004
2005	22.4	1.49	1.94	16.83	1545	13401	2005
2006	7.1	1.47	2.09	16.84	1750	14120	2006

معدل وفيات الاطفال الرضع ومعدل وفيات الأطفال اقل من 5 سنوات
INFANT MORTALITY RATE AND UNDER 5 YEARS MORTALITY RATE
1997 - 2006
MALES الذكور

Table No. (3 - 1)

جدول رقم (3 - 1)

Year	معدل وفيات الاطفال اقل من 5 سنوات (بالآلف) under 5 years mortality rate Per('000)	معدل وفيات الاطفال الرضع (بالآلف) infant mortality rate Per('000)	عدد الوفيات للعمر أقل من 5 سنوات under 5 years deaths	عدد الوفيات للعمر صفر number of infant deaths	عدد المواليد number of livebirths	السنة
1997	15.29	11.66	80	61	5231	1997
1998	16.87	15.23	93	84	5514	1998
1999	13.37	10.48	74	58	5535	1999
2000	13.59	12.03	78	69	5738	2000
2001	12.12	9.38	75	58	6186	2001
2002	11.66	10.06	73	63	6261	2002
2003	14.17	11.43	93	75	6564	2003
2004	10.59	8.82	72	60	6802	2004
2005	11.70	8.77	80	60	6839	2005
2006	11.53	9.03	83	65	7196	2006

معدل وفيات الاطفال الرضع ومعدل وفيات الأطفال اقل من 5 سنوات
INFANT MORTALITY RATE AND UNDER 5 YEARS MORTALITY RATE
1997 - 2006
FEMALES الإناث

Table No. (3 - 2)

جدول رقم (2 - 3)

Year	معدل وفيات الاطفال اقل من 5 سنوات (بالآلف) under 5 years mortality rate Per('000)	معدل وفيات الاطفال الرضع (بالآلف) infant mortality rate Per('000)	عدد الوفيات للعمر اقل من 5 سنوات under 5 years deaths	عدد الوفيات للعمر صفر number of infant deaths	عدد المواليد number of livebirths	السنة
1997	14.38	13.23	75	69	5216	1997
1998	12.72	10.82	67	57	5267	1998
1999	12.05	10.17	64	54	5311	1999
2000	12.52	11.43	69	63	5512	2000
2001	10.45	8.93	62	53	5932	2001
2002	8.59	7.41	51	44	5939	2002
2003	10.65	9.85	67	62	6292	2003
2004	10.18	8.30	65	53	6388	2004
2005	9.14	7.62	60	50	6562	2005
2006	9.82	7.08	68	49	6924	2006

معدل وفيات الاطفال الرضع ومعدل وفيات الأطفال اقل من 5 سنوات
INFANT MORTALITY RATE AND UNDER 5 YEARS MORTALITY RATE
1996 - 2005
TOTAL المجموع

Table No. (3 - 3)

جدول رقم (3 - 3)

Year	معدل وفيات الاطفال اقل من 5 سنوات (بالآلف) under 5 years mortality rate Per('000)	معدل وفيات الاطفال الرضع (بالآلف) infant mortality rate Per('000)	عدد الوفيات للعمر اقل من 5 سنوات under 5 years deaths	عدد الوفيات للعمر صفر number of infant deaths	عدد المواليد number of livebirths	السنة
1997	14.84	12.44	155	130	10447	1997
1998	14.84	13.08	160	141	10781	1998
1999	12.72	10.33	138	112	10846	1999
2000	13.07	11.73	147	132	11250	2000
2001	11.31	9.16	137	111	12118	2001
2002	10.16	8.77	124	107	12200	2002
2003	12.45	10.66	160	137	12856	2003
2004	10.39	8.57	137	113	13190	2004
2005	10.69	8.07	140	110	13401	2005
2006	10.69	8.07	151	114	14120	2006

معدل وفيات الاطفال الرضع ومعدل وفيات الأطفال اقل من 5 سنوات
INFANT MORTALITY RATE AND UNDER 5 YEARS MORTALITY RATE
 1997 - 2006
 المجموع TOTAL

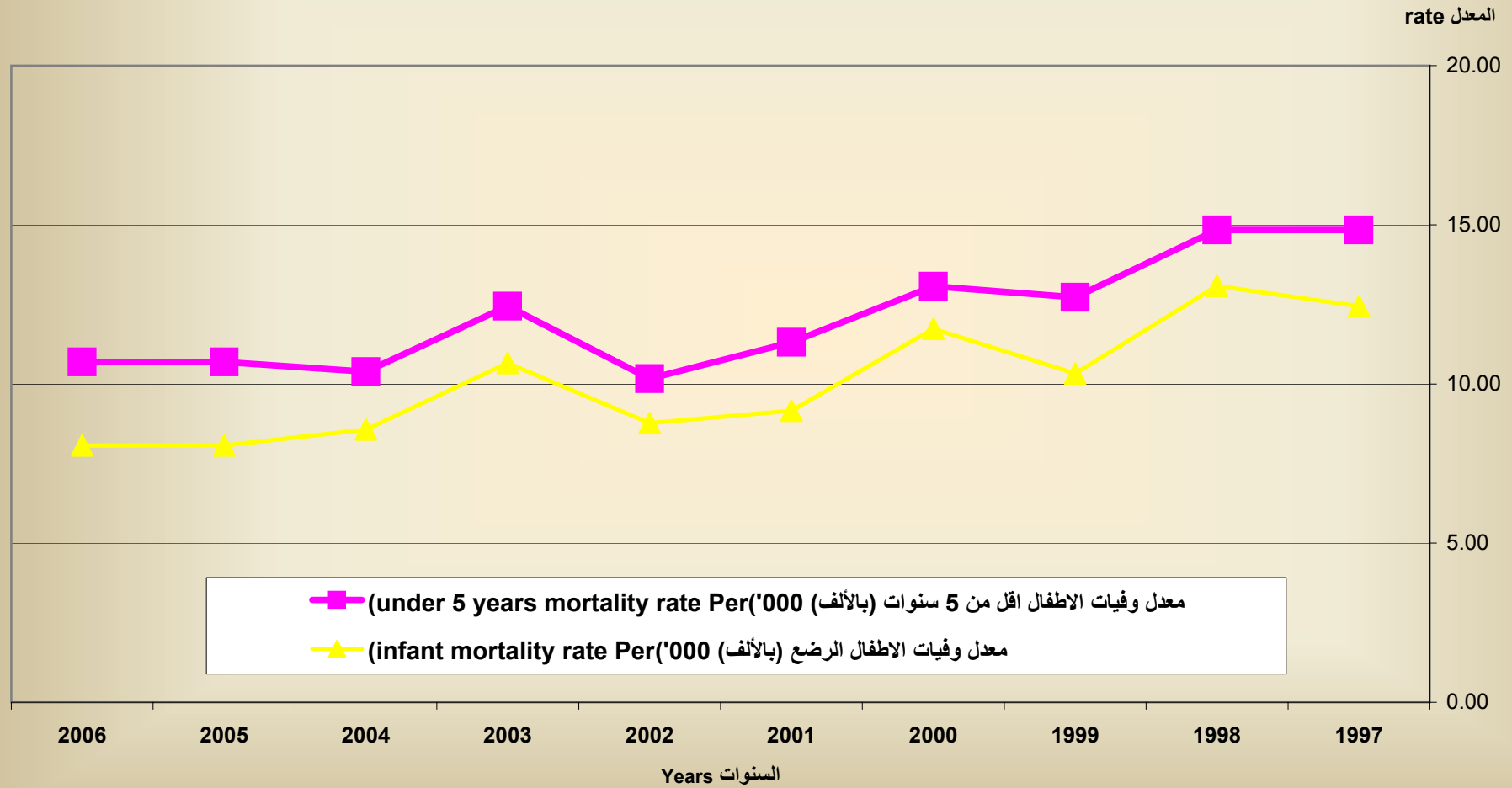

Graph No. (1)

الباب الثاني : المواليد أحياء

SECOND SECTION : LIVE BIRTHS

الواقعات الحيوية المسجلة
REGISTERED VITAL EVENTS
1997 - 2006

Table No. (4)

جدول رقم (4)

Year	الزيادة الطبيعية Natural increase	الوفيات Deaths	المواليد احياء Births	السنة
1997	9387	1060	10447	1997
1998	9624	1157	10781	1998
1999	9698	1148	10846	1999
2000	10077	1173	11250	2000
2001	10908	1210	12118	2001
2002	10980	1220	12200	2002
2003	11545	1311	12856	2003
2004	11849	1341	13190	2004
2005	11856	1545	13401	2005
2006	12370	1750	14120	2006

الواقعات الحيوية المسجلة
REGISTERED VITAL EVENTS
1997 - 2006

العدد Number

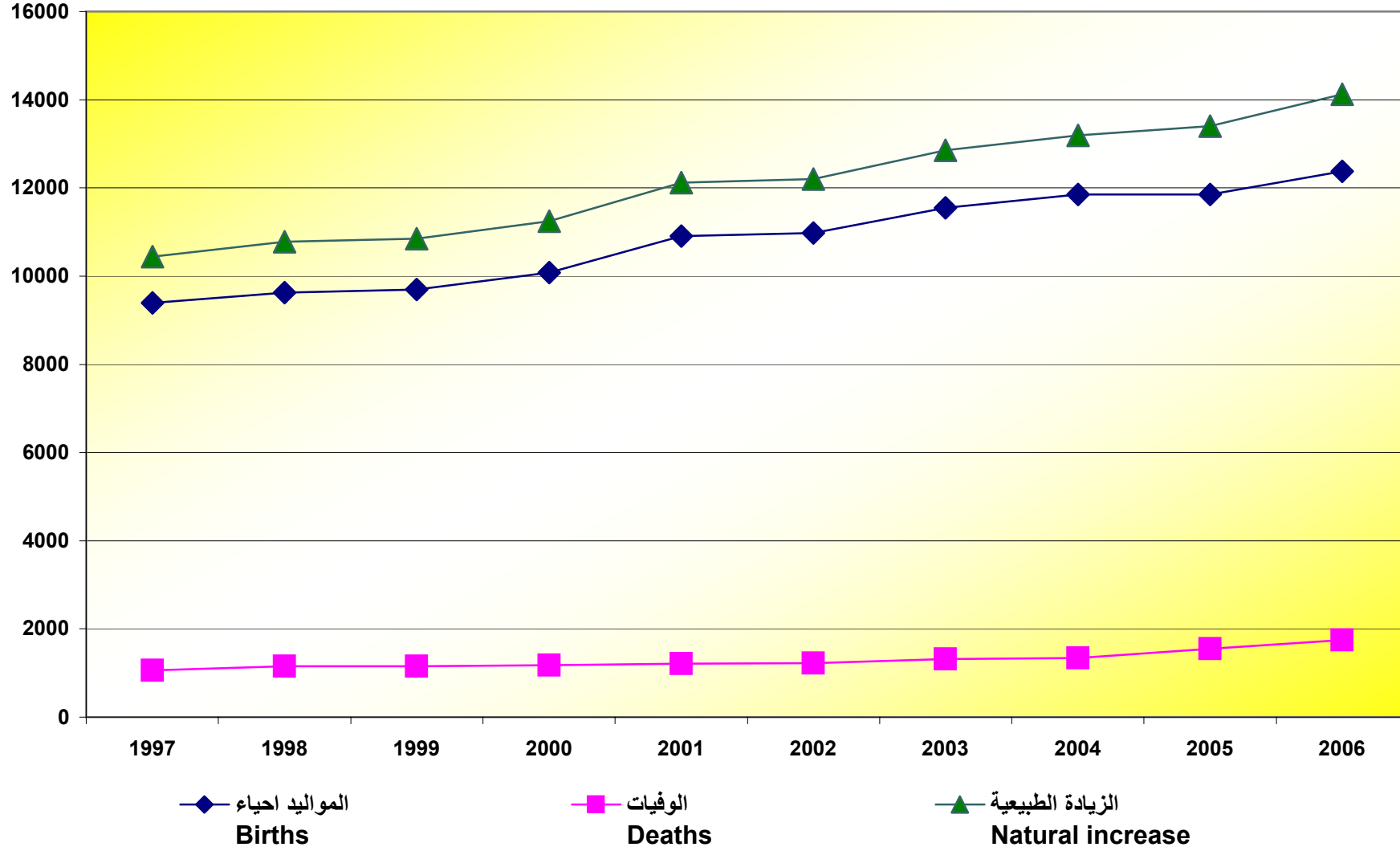



المواليد احياء المسجلون حسب الجنسية والجنس
REGISTERED LIVE BIRTHS BY NATIONALITY AND SEX
1997 - 2006

Table No. (5)

جدول رقم (5)

Year	المجموع			غير قطريين			قطريون			الجنسية والجنس
	المجموع العام G.T	اناث F	ذكور M	مجموع T	اناث F	ذكور M	مجموع T	اناث F	ذكور M	
1997	10447	5216	5231	5135	2542	2593	5312	2674	2638	1997
1998	10781	5267	5514	5335	2640	2695	5446	2627	2819	1998
1999	10846	5311	5535	5272	2577	2695	5574	2734	2840	1999
2000	11250	5512	5738	5638	2739	2899	5612	2773	2839	2000
2001	12118	5932	6186	6263	3049	3214	5855	2883	2972	2001
2002	12200	5939	6261	6276	3068	3208	5924	2871	3053	2002
2003	12856	6292	6564	6663	3248	3415	6193	3044	3149	2003
2004	13190	6388	6802	6702	3248	3454	6488	3140	3348	2004
2005	13401	6562	6839	7141	3428	3713	6260	3134	3126	2005
2006	14120	6924	7196	7557	3705	3852	6563	3219	3344	2006

المواليد احياء المسجلون حسب الجنسية والجنس والبلدية
REGISTERED LIVE BIRTHS BY NATIONALITY, SEX & MUNICIPALITY
2006

Table No (6)

جدول رقم (6)

Municipality	المجموع Total			غير قطريين Non-Qataris			قطريون Qataris			البلدية
	المجموع العام G.T	اناث F	ذكور M	مجموع T	اناث F	ذكور M	مجموع T	اناث F	ذكور M	
DOHA	6024	2955	3069	4116	2008	2108	1908	947	961	الدوحة
AL RAYYAN	5898	2870	3028	2506	1216	1290	3392	1654	1738	الريان
AL WAKRA	741	363	378	387	191	196	354	172	182	الوكرة
UMM SALAL	745	374	371	222	126	96	523	248	275	ام صلال
AL KHOR	321	157	164	143	68	75	178	89	89	الخور
AL SHAMAL	113	48	65	34	15	19	79	33	46	الشمال
AL GHUWAIRIYA	21	11	10	10	7	3	11	4	7	الغويرية
AL JEMAILYA	125	71	54	64	34	30	61	37	24	الجميليه
JERYAN AL BATNA	57	33	24	5	1	4	52	32	20	جريان الباطنة
MESAIIED	75	42	33	70	39	31	5	3	2	مسيعيد
Total	14120	6924	7196	7557	3705	3852	6563	3219	3344	المجموع

المواليد احياء المسجلون حسب الشهر والبلدية والجنس
REGISTERED LIVE BIRTHS BY MONTH, MUNICIPALITY & SEX
2006

قطريون QATARIS

Table No (7-1)

جدول رقم (7 - 1)

Municipality	Sex	المجموع T	ديسمبر DEC.	نوفمبر NOV.	اكتوبر OCT.	سبتمبر SEP.	اغسطس AUG.	يوليو JUL.	يونيو JUN.	مايو MAY.	ابريل APR.	مارس MAR.	فبراير FEB.	يناير JAN.	الجنس	البلدية
DOHA	M	961	85	84	88	84	80	93	84	72	80	72	53	86	ذكور	الدوحة
	F	947	87	71	83	75	90	80	95	77	82	58	71	78	اناث	
	T	1908	172	155	171	159	170	173	179	149	162	130	124	164	مجموع	
AL RAYYAN	M	1738	155	156	151	135	178	136	161	156	129	134	117	130	ذكور	الريان
	F	1654	153	144	170	126	149	141	138	121	140	119	125	128	اناث	
	T	3392	308	300	321	261	327	277	299	277	269	253	242	258	مجموع	
AL WAKRA	M	182	28	12	19	16	11	16	13	15	7	17	9	19	ذكور	الوكرة
	F	172	15	14	12	16	15	18	15	22	8	12	13	12	اناث	
	T	354	43	26	31	32	26	34	28	37	15	29	22	31	مجموع	
UMM SALAL	M	275	20	31	26	25	31	19	21	22	24	19	22	15	ذكور	ام صلال
	F	248	22	16	18	16	32	27	28	17	16	20	14	22	اناث	
	T	523	42	47	44	41	63	46	49	39	40	39	36	37	مجموع	
AL KHOR	M	89	10	8	6	7	11	6	8	5	8	4	6	10	ذكور	الخور
	F	89	15	3	4	3	12	2	7	6	6	7	8	16	اناث	
	T	178	25	11	10	10	23	8	15	11	14	11	14	26	مجموع	
AL SHAMAL	M	46	5	3	6	4	4	3	1	6	0	4	4	6	ذكور	الشمال
	F	33	2	4	2	3	5	1	2	3	5	1	2	3	اناث	
	T	79	7	7	8	7	9	4	3	9	5	5	6	9	مجموع	
AL GHUWAI RIYA	M	7	1	3	0	1	0	1	0	0	0	1	0	0	ذكور	الغويرية
	F	4	0	0	0	0	1	1	0	1	1	0	0	0	اناث	
	T	11	1	3	0	1	1	1	242	0	1	1	0	0	مجموع	

المواليد احياء المسجلون حسب الشهر والبلدية والجنس
REGISTERED LIVE BIRTHS BY MONTH, MUNICIPALITY & SEX
2006
قطريون QATARIS

Table No (7-1)

جدول رقم (7 - 1)

Municipality	Sex	المجموع T	ديسمبر DEC.	نوفمبر NOV.	اكتوبر OCT.	سبتمبر SEP.	اغسطس AUG.	يوليو JUL.	يونيو JUN.	مايو MAY.	ابريل APR.	مارس MAR.	فبراير FEB.	يناير JAN.	الجنس	البلدية
AL JEMAILYA	M	24	3	2	2	0	3	1	3	4	3	0	0	3	ذكور	الجميليه
	F	37	8	5	1	3	2	3	2	3	0	5	2	3	اناث	
	T	61	11	7	3	3	5	4	5	7	3	5	2	6	مجموع	
JERYAN AL BATN	M	20	1	1	3	4	4	1	0	1	0	4	0	1	ذكور	جريان الباطنة
	F	32	1	2	4	6	3	3	3	2	3	1	1	3	اناث	
	T	52	2	3	7	10	7	4	3	3	3	5	1	4	مجموع	
MESAIEED	M	2	0	0	0	0	0	1	0	1	0	0	0	0	ذكور	مسيعيد
	F	3	0	0	1	0	0	1	0	0	1	0	0	0	اناث	
	T	5	0	0	1	0	0	2	0	1	1	0	0	0	مجموع	
Total	M	3344	308	300	301	276	322	277	291	282	251	255	211	270	ذكور	المجموع
	F	3219	303	259	295	248	309	277	290	252	262	223	236	265	اناث	
	T	6563	611	559	596	524	631	554	581	534	513	478	447	535	مجموع	

المواليد احياء المسجلون حسب الشهر والبلدية والجنس
REGISTERED LIVE BIRTHS BY MONTH, MUNICIPALITY & SEX
2006

غير قطريين NON-QATARIS

Table No (7-2)

جدول رقم (2-7)

Municipality	Sex	المجموع T	ديسمبر DEC.	نوفمبر NOV.	اكتوبر OCT.	سبتمبر SEP.	اغسطس AUG.	يوليو JUL.	يونيو JUN.	مايو MAY.	ابريل APR.	مارس MAR.	فبراير FEB.	يناير JAN.	الجنس	البلدية
DOHA	M	2108	191	208	224	185	192	172	165	174	172	148	124	153	ذكور	الدوحة
	F	2008	170	160	222	195	162	151	183	164	135	152	151	163	اناث	
	T	4116	361	368	446	380	354	323	348	338	307	300	275	316	مجموع	
AL RAYYAN	M	1290	135	129	109	116	124	103	108	114	82	76	80	114	ذكور	الريان
	F	1216	128	129	101	120	96	119	95	102	82	80	86	78	اناث	
	T	2506	263	258	210	236	220	222	203	216	164	156	166	192	مجموع	
AL WAKRA	M	196	16	15	18	9	23	18	22	13	19	16	14	13	ذكور	الوكرة
	F	191	22	18	15	19	19	13	22	14	9	16	7	17	اناث	
	T	387	38	33	33	28	42	31	44	27	28	32	21	30	مجموع	
UMM SALAL	M	96	12	16	10	8	7	11	7	4	3	5	6	7	ذكور	ام صلال
	F	126	3	9	9	17	10	8	13	17	6	12	10	12	اناث	
	T	222	15	25	19	25	17	19	20	21	9	17	16	19	مجموع	
AL KHOR	M	75	4	7	9	6	10	4	8	6	5	9	5	2	ذكور	الخور
	F	68	3	6	5	9	5	3	12	7	3	5	5	5	اناث	
	T	143	7	13	14	15	15	7	20	13	8	14	10	7	مجموع	
AL SHAMAL	M	19	2	0	3	1	1	1	1	2	3	2	1	2	ذكور	الشمال
	F	15	2	1	1	2	2	1	0	1	0	2	1	2	اناث	
	T	34	4	1	4	3	3	2	1	3	3	4	2	4	مجموع	
AL GHUWAI RIYA	M	3	0	0	1	0	0	0	0	0	0	0	0	2	ذكور	الغويرية
	F	7	1	1	0	0	1	0	1	1	2	0	0	0	اناث	
	T	10	1	1	1	0	1	0	1	1	2	0	0	2	مجموع	

المواليد احياء المسجلون حسب الشهر والبلدية والجنس
REGISTERED LIVE BIRTHS BY MONTH, MUNICIPALITY & SEX
2006

غير قطريين NON-QATARIS

Table No (7-2)

جدول رقم (2-7)

Municipality	Sex	المجموع T	ديسمبر DEC.	نوفمبر NOV.	اكتوبر OCT.	سبتمبر SEP.	اغسطس AUG.	يوليو JUL.	يونيو JUN.	مايو MAY.	ابريل APR.	مارس MAR.	فبراير FEB.	يناير JAN.	الجنس	البلدية
AL JEMAILYA	M	30	2	6	3	5	2	4	1	2	1	1	0	3	ذكور	الجميلية
	F	34	4	4	2	3	3	3	1	1	3	3	5	2	اناث	
	T	64	6	10	5	8	5	7	2	3	4	4	5	5	مجموع	
JERYAN AL BATN	M	4	1	1	0	0	0	0	1	1	0	0	0	0	ذكور	جريان الباطنة
	F	1	0	0	0	0	0	0	1	0	0	0	0	0	اناث	
	T	5	1	1	0	0	0	0	2	1	0	0	0	0	مجموع	
MESAIEED	M	31	1	3	2	1	3	4	2	2	5	2	2	4	ذكور	مسيعيد
	F	39	5	3	1	5	4	9	5	1	1	0	2	3	اناث	
	T	70	6	6	3	6	7	13	7	3	6	2	4	7	مجموع	
Total	M	3852	364	385	379	331	362	317	315	318	290	259	232	300	ذكور	المجموع
	F	3705	338	331	356	370	302	307	333	308	241	270	267	282	اناث	
	T	7557	702	716	735	701	664	624	648	626	531	529	499	582	مجموع	

المواليد احياء المسجلون حسب الشهر والبلدية والجنس
REGISTERED LIVE BIRTHS BY MONTH, MUNICIPALITY & SEX
2006

المجموع Total

Table No (7-3)

جدول رقم (3 - 7)

Municipality	Sex	المجموع T	ديسمبر DEC.	نوفمبر NOV.	اكتوبر OCT.	سبتمبر SEP.	اغسطس AUG.	يوليو JUL.	يونيو JUN.	مايو MAY.	ابريل APR.	مارس MAR.	فبراير FEB.	يناير JAN.	الجنس	البلدية
DOHA	M	3069	276	292	312	269	272	265	249	246	252	220	177	239	ذكور	الدوحة
	F	2955	257	231	305	270	252	231	278	241	217	210	222	241	اناث	
	T	6024	533	523	617	539	524	496	527	487	469	430	399	480	مجموع	
AL RAYYAN	M	3028	290	285	260	251	302	239	269	270	211	210	197	244	ذكور	الريان
	F	2870	281	273	271	246	245	260	233	223	222	199	211	206	اناث	
	T	5898	571	558	531	497	547	499	502	493	433	409	408	450	مجموع	
AL WAKRA	M	378	44	27	37	25	34	34	35	28	26	33	23	32	ذكور	الوكرة
	F	363	37	32	27	35	34	31	37	36	17	28	20	29	اناث	
	T	741	81	59	64	60	68	65	72	64	43	61	43	61	مجموع	
UMM SALAL	M	371	32	47	36	33	38	30	28	26	27	24	28	22	ذكور	ام صلال
	F	374	25	25	27	33	42	35	41	34	22	32	24	34	اناث	
	T	745	57	72	63	66	80	65	69	60	49	56	52	56	مجموع	
AL KHOR	M	164	14	15	15	13	21	10	16	11	13	13	11	12	ذكور	الخور
	F	157	18	9	9	12	17	5	19	13	9	12	13	21	اناث	
	T	321	32	24	24	25	38	15	35	24	22	25	24	33	مجموع	
AL SHAMAL	M	65	7	3	9	5	5	4	2	8	3	6	5	8	ذكور	الشمال
	F	48	4	5	3	5	7	2	2	4	5	3	3	5	اناث	
	T	113	11	8	12	10	12	6	4	12	8	9	8	13	مجموع	
AL GHUWAIIRIYA	M	10	1	3	1	1	0	1	0	0	0	1	0	2	ذكور	الغويرية
	F	11	1	1	0	0	2	1	1	2	3	0	0	0	اناث	
	T	21	2	4	1	1	2	282	1	2	3	1	0	2	مجموع	

المواليد احياء المسجلون حسب الشهر والبلدية والجنس
REGISTERED LIVE BIRTHS BY MONTH, MUNICIPALITY & SEX
2006

المجموع Total

Table No (7-3)

جدول رقم (7 - 3)

Municipality	Sex	المجموع T	ديسمبر DEC.	نوفمبر NOV.	اكتوبر OCT.	سبتمبر SEP.	اغسطس AUG.	يوليو JUL.	يونيو JUN.	مايو MAY.	ابريل APR.	مارس MAR.	فبراير FEB.	يناير JAN.	الجنس	البلدية
AL JEMAILYA	M	54	5	8	5	5	5	5	4	6	4	1	0	6	ذكور	الجميليه
	F	71	12	9	3	6	5	6	3	4	3	8	7	5	اناث	
	T	125	17	17	8	11	10	11	7	10	7	9	7	11	مجموع	
JERYAN AL BATN	M	24	2	2	3	4	4	1	1	2	0	4	0	1	ذكور	جريان الباطنة
	F	33	1	2	4	6	3	3	4	2	3	1	1	3	اناث	
	T	57	3	4	7	10	7	4	5	4	3	5	1	4	مجموع	
MESAIEED	M	33	1	3	2	1	3	5	2	3	5	2	2	4	ذكور	مسيعيد
	F	42	5	3	2	5	4	10	5	1	2	0	2	3	اناث	
	T	75	6	6	4	6	7	15	7	4	7	2	4	7	مجموع	
Total	M	7196	672	685	680	607	684	594	606	600	541	514	443	570	ذكور	المجموع
	F	6924	641	590	651	618	611	584	623	560	503	493	503	547	اناث	
	T	14120	1313	1275	1331	1225	1295	1178	1229	1160	1044	1007	946	1117	مجموع	

REGISTERED LIVE BIRTHS BY NATIONALITY AND MUNICIPLITY
2006

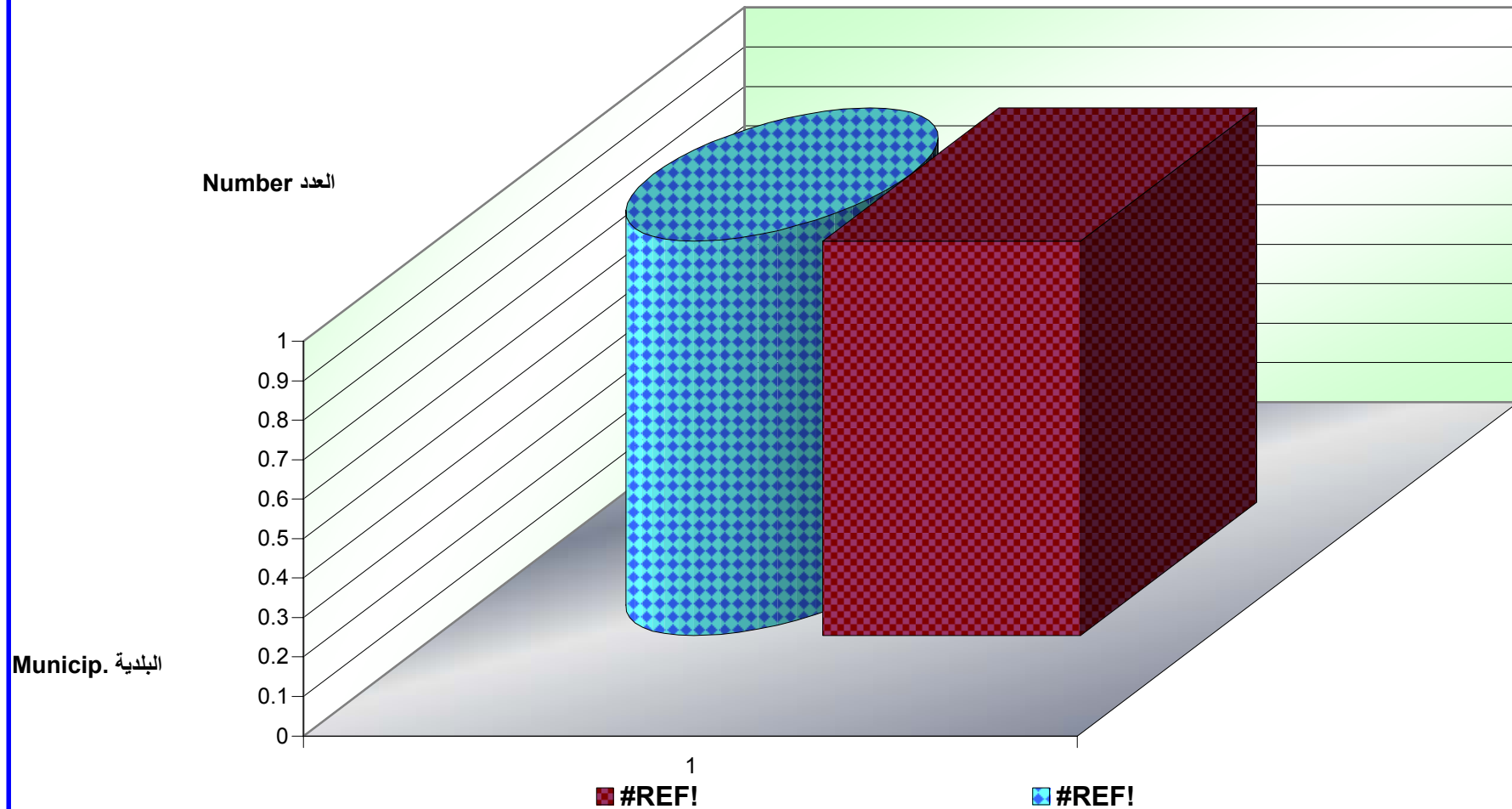

المواليد أحياء المسجلون حسب الشهر والجنس
REGISTERED LIVE BIRTHS BY MONTH AND SEX
2006

العدد Number

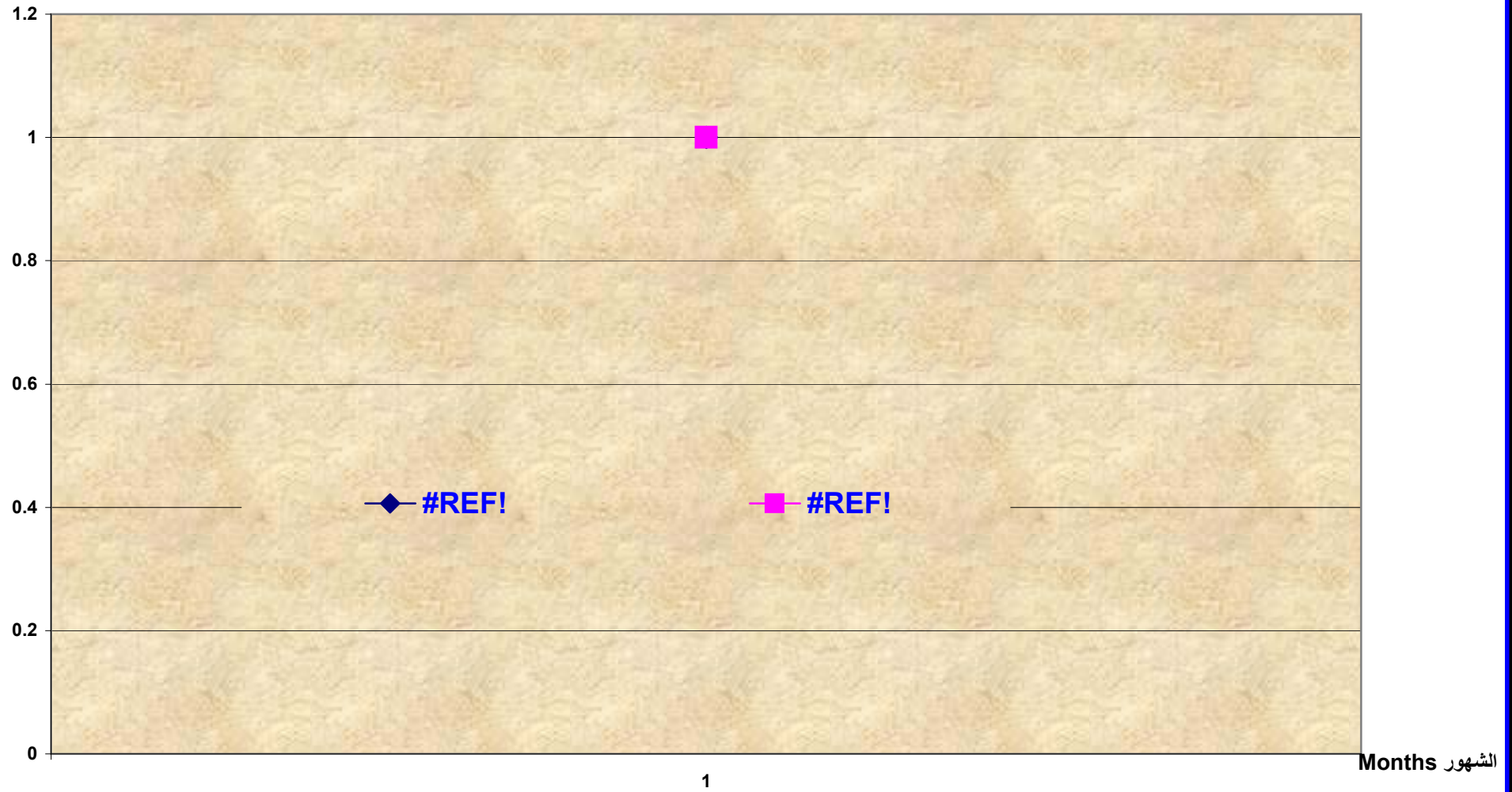

المواليد احياء المسجلون حسب الجنسية ونوع الولادة والبلدية
REGISTERED LIVE BIRTHS BY NATIONALITY,TYPE OF BIRTH & MUNICIPALITY
2006

Table No (8)

جدول رقم (8)

Municipality	غير قطريين Non-Qatari				قطريون Qatari				البلدية
	المجموع Total	ثلاثية + Triplet+	توأمية Twin	فردية Single	المجموع Total	ثلاثية + Triplet+	توأمية Twin	فردية Single	
DOHA	4116	20	136	3960	1908	6	70	1832	الدوحة
AL RAYYAN	2506	3	52	2451	3392	21	122	3249	الريان
AL WAKRA	387	0	4	383	354	3	10	341	الوكرة
UMM SALAL	222	0	6	216	523	3	20	500	ام صلال
AL KHOR	143	0	4	139	178	0	4	174	الخور
AL SHAMAL	34	0	6	28	79	0	2	77	الشمال
AL GHUWAI RIYA	10	0	0	10	11	0	0	11	الغويرية
AL JEMAILYA	64	0	0	64	61	0	0	61	الجميليه
JERYAN AL BATNA	5	0	0	5	52	0	0	52	جريان الباطنة
MESAIEED	70	0	2	68	5	0	0	5	مسيعيد
Total	7557	23	210	7324	6563	33	228	6302	المجموع

المواليد احياء المسجلون حسب الجنسية وصفة القائم بالتوليد والبلدية ومكان الولادة
**REGISTERED LIVE BIRTHS BY NATIONALITY, DELIVERY ATTENDENT,
MUNICIPALITY & PLACE OF BIRTH
2006**

Table No (9)

جدول رقم (9)

Municipality	Place Of Delivery	المجموع Total			غير قطريين Non-Qatari			قطريون Qatari			مكان الولادة	البلدية
		م. عام G.Total	قابلية Midwife	طبيب Phy	المجموع Total	قابلية Midwife	طبيب Phy	المجموع Total	قابلية Midwife	طبيب Phy		
DOHA	Hospital	5959	18	5941	4116	17	4099	1843	1	1842	مستشفى	الدوحة
	House	0	0	0	0	0	0	0	0	0	منزل	
	Total	5959	18	5941	4116	17	4099	1843	1	1842	المجموع	
AL RAYYAN	Hospital	5802	9	5793	2506	8	2498	3296	1	3295	مستشفى	الريان
	House	0	0	0	0	0	0	0	0	0	منزل	
	Total	5802	9	5793	2506	8	2498	3296	1	3295	المجموع	
AL WAKRA	Hospital	730	0	730	387	0	387	343	0	343	مستشفى	الوكرة
	House	0	0	0	0	0	0	0	0	0	منزل	
	Total	730	0	730	387	0	387	343	0	343	المجموع	
UMM SALAL	Hospital	727	0	727	222	0	222	505	0	505	مستشفى	ام صلال
	House	0	0	0	0	0	0	0	0	0	منزل	
	Total	727	0	727	222	0	222	505	0	505	المجموع	
AL KHOR	Hospital	319	0	319	143	0	143	176	0	176	مستشفى	الخور
	House	0	0	0	0	0	0	0	0	0	منزل	
	Total	319	0	319	143	0	143	176	0	176	المجموع	
AL SHAMAL	Hospital	112	0	112	34	0	34	78	0	78	مستشفى	الشمال
	House	0	0	0	0	0	0	0	0	0	منزل	
	Total	112	0	112	34	0	34	78	0	78	المجموع	

المواليد احياء المسجلون حسب الجنسية وصفة القائم بالتوليد والبلدية ومكان الولادة
**REGISTERED LIVE BIRTHS BY NATIONALITY, DELIVERY ATTENDENT,
MUNICIPALITY & PLACE OF BIRTH
2006**

Table No (9)

جدول رقم (9)

Municipality	Place Of Delivery	المجموع Total			غير قطريين Non-Qatari			قطريون Qatari			مكان الولادة	البلدية
		م. عام G.Total	قابلة Midwife	طبيب Phy	المجموع Total	قابلة Midwife	طبيب Phy	المجموع Total	قابلة Midwife	طبيب Phy		
AL GHUWAIRIYA	Hospital	21	0	21	10	0	10	11	0	11	مستشفى	الغويرية
	House	0	0	0	0	0	0	0	0	0	منزل	
	Total	21	0	21	10	0	10	11	0	11	المجموع	
AL JEMAILYA	Hospital	121	0	121	64	0	64	57	0	57	مستشفى	الجميليه
	House	0	0	0	0	0	0	0	0	0	منزل	
	Total	121	0	121	64	0	64	57	0	57	المجموع	
JERYAN AL BATNA	Hospital	56	0	56	5	0	5	51	0	51	مستشفى	جريان الباطنة
	House	0	0	0	0	0	0	0	0	0	منزل	
	Total	56	0	56	5	0	5	51	0	51	المجموع	
MESAIEED	Hospital	75	0	75	70	0	70	5	0	5	مستشفى	مسيعيد
	House	0	0	0	0	0	0	0	0	0	منزل	
	Total	75	0	75	70	0	70	5	0	5	المجموع	
OUTSIDE QATAR	Hospital	198	1	197	0	0	0	198	1	197	مستشفى	خارج قطر
	House	0	0	0	0	0	0	0	0	0	منزل	
	Total	198	1	197	0	0	0	198	1	197	المجموع	
Total	Hospital	14120	28	14092	7557	25	7532	6563	3	6560	مستشفى	المجموع
	House	0	0	0	0	0	0	0	0	0	منزل	
	G.Total	14120	28	14092	7557	25	7532	6563	3	6560	م. عام	

المواليد احياء المسجلون حسب الجنس والجنسية

REGISTERED LIVE BIRTHS BY SEX AND NATIONALITY
2002 - 2006

Table No.(10)

جدول رقم (10)

Nationality	2006			2005			2004			2003			2002			الجنسية
	مجموع T	اناث F	ذكور M	مجموع T	اناث F	ذكور M	مجموع T	اناث F	ذكور M	مجموع T	اناث F	ذكور M	مجموع T	اناث F	ذكور M	
QATAR	6563	3219	3344	6260	3134	3126	6488	3140	3348	6193	3044	3149	5924	2871	3053	قطر
Other CCASG Countries	393	203	190	345	161	184	383	184	199	394	186	208	355	176	179	بقية دول مجلس التعاون
Other Arab Countries	3844	1901	1943	3539	1692	1847	3482	1666	1816	3481	1704	1777	3270	1608	1662	بقية الدول العربية
Asian Countries	2996	1444	1552	2722	1314	1408	2581	1273	1308	2622	1282	1340	2493	1208	1285	دول اسيوية
European Countries	127	59	68	117	59	58	101	52	49	45	21	24	63	25	38	دول اوروبية
Other Countries	197	98	99	418	202	216	155	73	82	121	55	66	95	51	44	دول اخرى
Total	14120	6924	7196	13401	6562	6839	13190	6388	6802	12856	6292	6564	12200	5939	6261	المجموع

المواليد أحياء المسجلون حسب الجنسية
REGISTERED LIVE BIRTHS BY NATIONALITY
2006

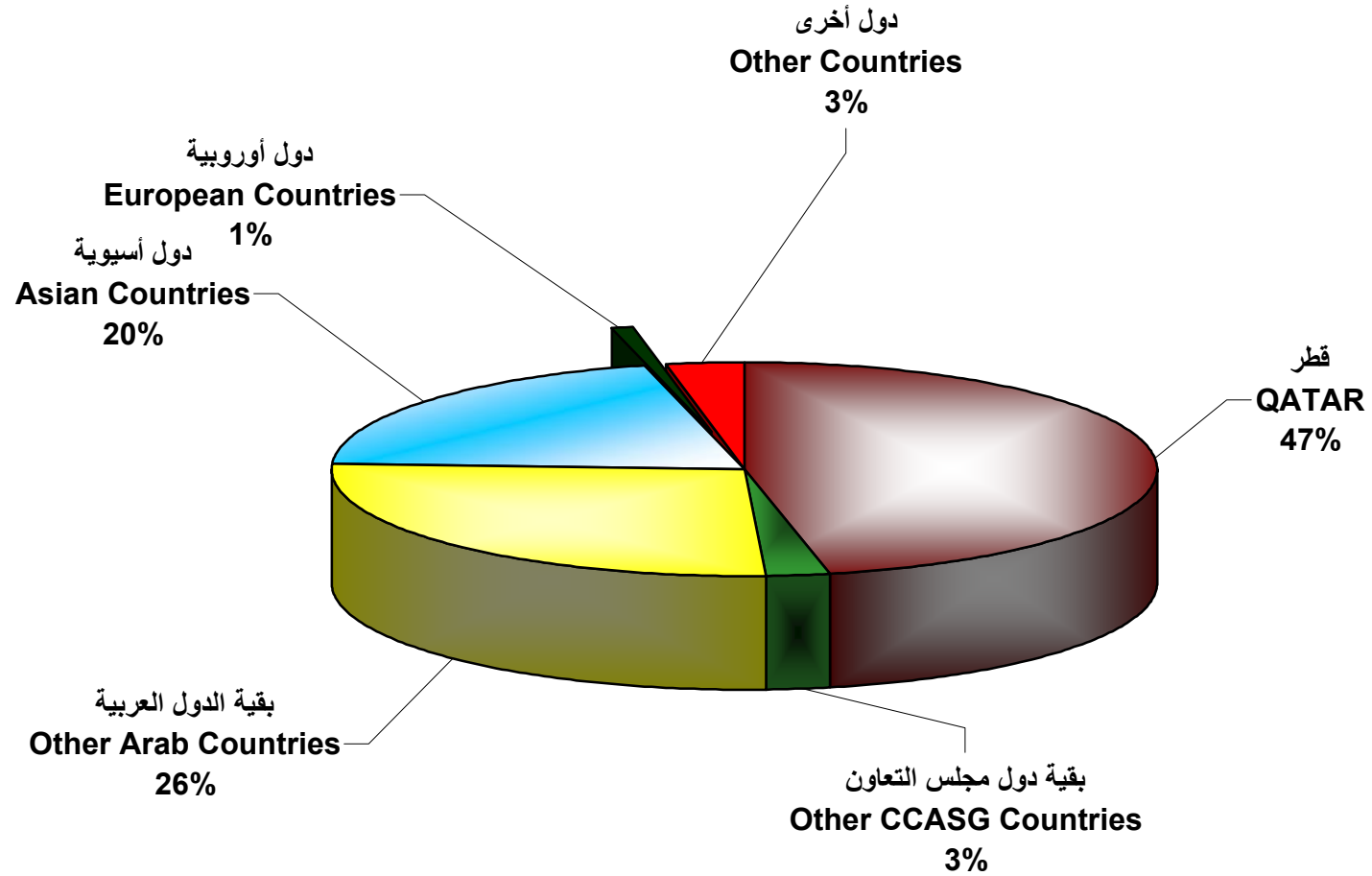

المواليد احياء المسجلون حسب الجنسية والجنس وفئة عمر الام
REGISTERED LIVE BIRTHS BY NATIONALITY, SEX & AGE GROUP OF MOTHER
2006

Table No (11)

جدول رقم (11)

Age Group of Mother(In Years)	المجموع Total			اجانب Foreigners			عرب اخرون Other Arabs			قطريون Qatari			فئة عمر الام (بالسنوات)
	مجموع T	اناث F	ذكور M	مجموع T	اناث F	ذكور M	مجموع T	اناث F	ذكور M	مجموع T	اناث F	ذكور M	
15-19	366	172	194	70	30	40	91	43	48	205	99	106	19 - 15
20-24	2741	1328	1413	524	257	267	750	379	371	1467	692	775	24 - 20
25-29	4353	2121	2232	1043	486	557	1355	669	686	1955	966	989	29 - 25
30-34	3765	1884	1881	1035	516	519	1144	571	573	1586	797	789	34 - 30
35-39	2145	1065	1080	489	246	243	670	331	339	986	488	498	39 - 35
40-44	667	311	356	126	51	75	210	103	107	331	157	174	44 - 40
45-49	70	34	36	25	10	15	14	6	8	31	18	13	49 - 45
50+	9	6	3	7	4	3	1	1	0	1	1	0	+ 50
NOT STATED	4	3	1	1	1	0	2	1	1	1	1	0	غير مبين
Total	14120	6924	7196	3320	1601	1719	4237	2104	2133	6563	3219	3344	المجموع

المواليد أحياء المسجلون حسب فئة عمر الأم
REGISTERED LIVE BIRTHS BY AGE GROUP OF MOTHER
2006

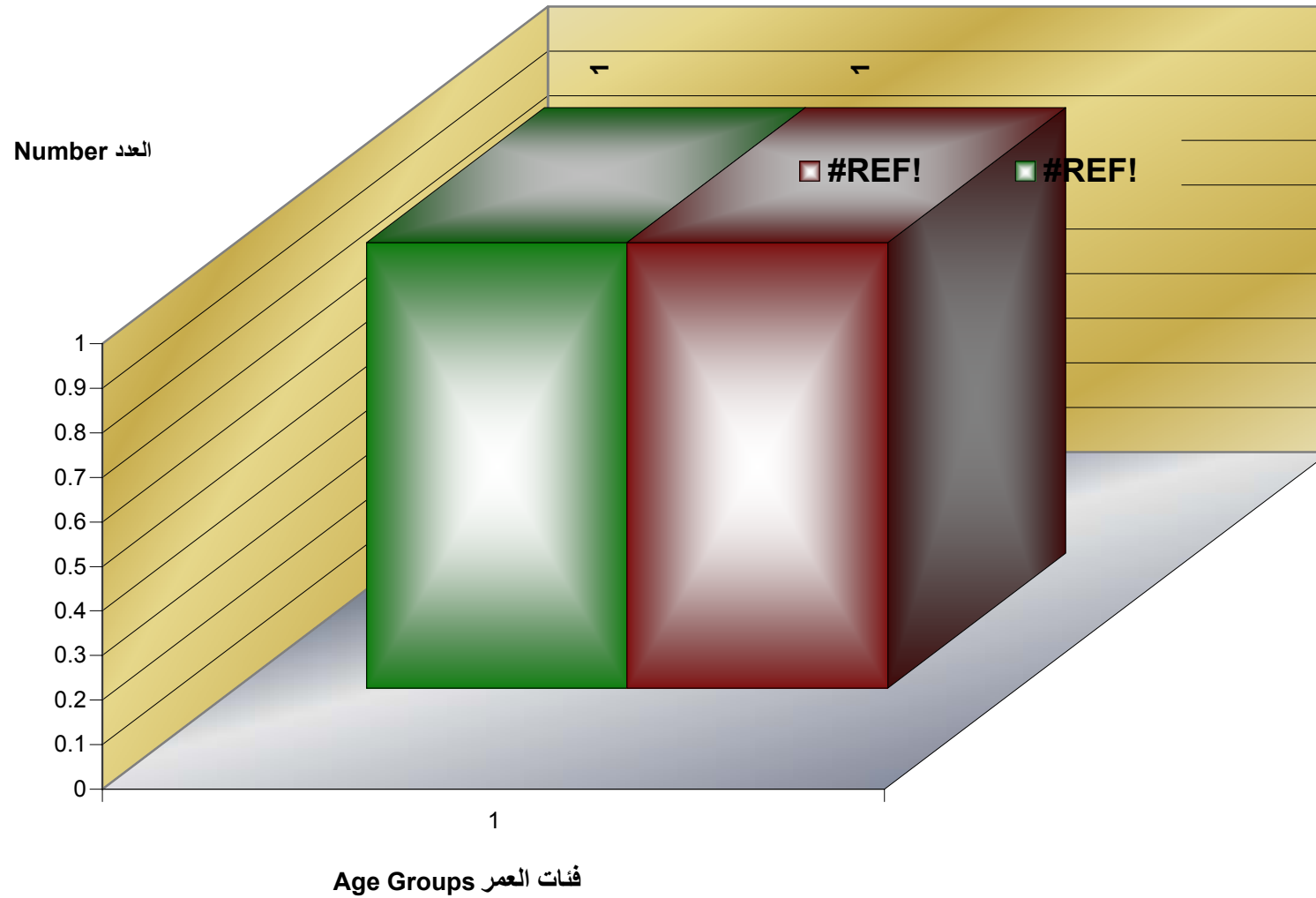

المواليد احياء المسجلون حسب مدة الحياة الزوجية وفئة عمر الام
REGISTERED LIVE BIRTHS BY DURATION OF MARRIAGE & AGE GROUP OF MOTHER
2006
قطريون QATARIS

Table No (12-1)

جدول رقم (1-12)

Age Group of Mother(In Years)	Duration of Marriage (In Years) مدة الحياة الزوجية بالسنوات											فئة عمر الام (بالسنوات)
	المجموع Total	غير مبيّن Not Stated	+25	24-20	19-15	14-10	9-5	(4)	(3)	(2)	(1)	
15-19	205	0	0	0	0	0	10	16	22	36	121	15-19
20-24	1467	0	0	1	1	7	261	166	251	247	533	20-24
25-29	1955	0	0	0	12	181	763	245	261	196	297	25-29
30-34	1586	0	0	12	165	501	581	86	109	61	71	30-34
35-39	986	1	10	84	280	332	188	23	28	16	24	35-39
40-44	331	1	30	93	94	69	32	4	2	3	3	40-44
45-49	31	0	9	10	7	2	2	0	0	0	1	45-49
50+	1	0	0	0	0	1	0	0	0	0	0	50+
NOT STATED	1	0	0	0	0	0	0	0	0	0	1	غير مبيّن
Total	6563	2	49	200	559	1093	1837	540	673	559	1051	المجموع

المواليد احياء المسجلون حسب مدة الحياة الزوجية وفئة عمر الام
REGISTERED LIVE BIRTHS BY DURATION OF MARRIAGE & AGE GROUP OF MOTHER
2006
 غير قطريين NON-QATARIS

Table No (12-2)

جدول رقم (12 - 2)

Age Group of Mother(In Years)	Duration of Marriage (In Years) مدة الحياة الزوجية بالسنوات											فئة عمر الام (بالسنوات)
	المجموع Total	غير مبين Not Stated	+25	24-20	19-15	14-10	9-5	(4)	(3)	(2)	(1)	
15-19	161	0	0	0	0	4	10	7	27	22	91	19-15
20-24	1274	2	0	0	2	9	287	139	211	213	411	24-20
25-29	2398	4	2	0	18	188	930	246	256	253	501	29-25
30-34	2179	3	1	9	178	530	861	146	161	116	174	34-30
35-39	1159	3	12	84	256	347	280	42	41	46	48	39-35
40-44	336	1	24	68	78	74	41	9	17	12	12	44-40
45-49	39	0	5	9	4	12	4	1	1	0	3	49-45
50+	8	0	2	2	2	2	0	0	0	0	0	50+
NOT STATED	3	1	0	0	0	2	0	0	0	0	0	غير مبين
Total	7557	14	46	172	538	1168	2413	590	714	662	1240	المجموع

المواليد احياء المسجلون حسب مدة الحياة الزوجية وفئة عمر الام
REGISTERED LIVE BIRTHS BY DURATION OF MARRIAGE & AGE GROUP OF MOTHER
2006
 المجموع Total

Table No (12-3)

جدول رقم (3-12)

Age Group of Mother(In Years)	Duration of Marriage (In Years) مدة الحياة الزوجية بالسنوات											فئة عمر الام (بالسنوات)
	المجموع Total	غير مبيّن Not Stated	+25	24-20	19-15	14-10	9-5	(4)	(3)	(2)	(1)	
15-19	366	0	0	0	0	4	20	23	49	58	212	19-15
20-24	2741	2	0	1	3	16	548	305	462	460	944	24-20
25-29	4353	4	2	0	30	369	1693	491	517	449	798	29-25
30-34	3765	3	1	21	343	1031	1442	232	270	177	245	34-30
35-39	2145	4	22	168	536	679	468	65	69	62	72	39-35
40-44	667	2	54	161	172	143	73	13	19	15	15	44-40
45-49	70	0	14	19	11	14	6	1	1	0	4	49-45
50+	9	0	2	2	2	3	0	0	0	0	0	50+
NOT STATED	4	1	0	0	0	2	0	0	0	0	1	غير مبيّن
Total	14120	16	95	372	1097	2261	4250	1130	1387	1221	2291	المجموع

المواليد احياء المسجلون حسب فئة عمر الام وترتيب المولود
REGISTERED LIVE BIRTHS BY AGE GROUP OF MOTHER & CHILD ORDER
2006
قطريون QATARIS

Table No (13-1)

جدول رقم (1-13)

AChild Order	Age Group of Mother(In Years) (بالسنوات) فئة عمر الام										ترتيب المولود
	المجموع Total	غير مبيّن Not Stated	+50	49-45	44-40	39-35	34-30	29-25	24-20	19-15	
First	1546	1	0	2	8	43	131	474	738	149	الاول
Second	1373	0	0	1	9	62	240	563	452	46	الثانى
Third	1116	0	0	0	21	103	331	455	196	10	الثالث
Fourth	850	0	0	4	28	154	338	276	50	0	الرابع
Fifth	672	0	0	1	50	224	254	121	22	0	الخامس
Sixth	441	0	1	3	62	173	158	35	9	0	السادس
Seventh	262	0	0	6	50	104	76	26	0	0	السابع
Eighth	143	0	0	2	39	67	31	4	0	0	الثامن
Ninth	67	0	0	4	21	27	15	0	0	0	التاسع
Tenth & More	92	0	0	8	43	28	12	1	0	0	العاشر فاكثر
NOT STATED	1	0	0	0	0	1	0	0	0	0	غير مبيّن
Total	6563	1	1	31	331	986	1586	1955	1467	205	المجموع

المواليد احياء المسجلون حسب فئة عمر الام وترتيب المولود
REGISTERED LIVE BIRTHS BY AGE GROUP OF MOTHER & CHILD ORDER
2006
 غير قطريين NON-QATARIS

Table No (13-2)

جدول رقم (2-13)

AChild Order	فئة عمر الام (بالسنوات) Age Group of Mother(In Years)										ترتيب المولود
	المجموع Total	غير مبيّن Not Stated	+50	49-45	44-40	39-35	34-30	29-25	24-20	19-15	
First	2150	0	0	5	33	116	386	837	651	122	الاول
Second	1935	0	0	10	38	204	550	700	403	30	الثانى
Third	1491	0	1	4	60	244	521	491	164	6	الثالث
Fourth	892	0	1	1	45	226	331	239	46	3	الرابع
Fifth	477	1	1	2	44	143	195	86	5	0	الخامس
Sixth	271	1	0	3	39	91	106	28	3	0	السادس
Seventh	143	0	1	4	25	53	51	9	0	0	السابع
Eighth	85	0	2	2	15	37	25	4	0	0	الثامن
Ninth	54	0	0	4	17	23	8	2	0	0	التاسع
Tenth & More	51	0	2	4	20	20	5	0	0	0	العاشر فاكثر
NOT STATED	8	1	0	0	0	2	1	2	2	0	غير مبيّن
Total	7557	3	8	39	336	1159	2179	2398	1274	161	المجموع

المواليد احياء المسجلون حسب فئة عمر الام وترتيب المولود
REGISTERED LIVE BIRTHS BY AGE GROUP OF MOTHER & CHILD ORDER
2006
 الذكور MALES

Table No (13-3)

جدول رقم (3-13)

AChild Order	Age Group of Mother(In Years) (بالسنوات) فئة عمر الام										ترتيب المولود
	المجموع Total	غير مبيّن Not Stated	+50	49-45	44-40	39-35	34-30	29-25	24-20	19-15	
First	1936	0	0	4	19	75	267	695	733	143	الاول
Second	1642	0	0	6	22	127	380	642	425	40	الثانى
Third	1334	0	0	3	48	175	434	483	182	9	الثالث
Fourth	906	0	0	2	45	202	350	260	45	2	الرابع
Fifth	567	1	0	2	47	187	217	96	17	0	الخامس
Sixth	358	0	0	2	51	142	122	31	10	0	السادس
Seventh	215	0	0	2	44	84	67	18	0	0	السابع
Eighth	102	0	1	3	24	45	25	4	0	0	الثامن
Ninth	59	0	0	6	21	20	12	0	0	0	التاسع
Tenth & More	71	0	2	6	35	21	6	1	0	0	العاشر فاكثر
NOT STATED	6	0	0	0	0	2	1	2	1	0	غير مبيّن
Total	7196	1	3	36	356	1080	1881	2232	1413	194	المجموع

المواليد احياء المسجلون حسب فئة عمر الام وترتيب المولود
REGISTERED LIVE BIRTHS BY AGE GROUP OF MOTHER & CHILD ORDER
2006
 الإناث FEMALES

Table No (13-4)

جدول رقم (4-13)

AChild Order	Age Group of Mother(In Years) (بالسنوات) فئة عمر الام										ترتيب المولود
	المجموع Total	غير مبيّن Not Stated	+50	49-45	44-40	39-35	34-30	29-25	24-20	19-15	
First	1760	1	0	3	22	84	250	616	656	128	الاول
Second	1666	0	0	5	25	139	410	621	430	36	الثانى
Third	1273	0	1	1	33	172	418	463	178	7	الثالث
Fourth	836	0	1	3	28	178	319	255	51	1	الرابع
Fifth	582	0	1	1	47	180	232	111	10	0	الخامس
Sixth	354	1	1	4	50	122	142	32	2	0	السادس
Seventh	190	0	1	8	31	73	60	17	0	0	السابع
Eighth	126	0	1	1	30	59	31	4	0	0	الثامن
Ninth	62	0	0	2	17	30	11	2	0	0	التاسع
Tenth & More	72	0	0	6	28	27	11	0	0	0	العاشر فاكثر
NOT STATED	3	1	0	0	0	1	0	0	1	0	غير مبيّن
Total	6924	3	6	34	311	1065	1884	2121	1328	172	المجموع

المواليد احياء المسجلون حسب فئة عمر الام وترتيب المولود
REGISTERED LIVE BIRTHS BY AGE GROUP OF MOTHER & CHILD ORDER
2006
المجموع TOTAL

Table No (13-5)

جدول رقم (5-13)

AChild Order	Age Group of Mother(In Years) (بالسنوات) فئة عمر الام										ترتيب المولود
	المجموع Total	غير مبيّن Not Stated	+50	49-45	44-40	39-35	34-30	29-25	24-20	19-15	
First	3696	1	0	7	41	159	517	1311	1389	271	الاول
Second	3308	0	0	11	47	266	790	1263	855	76	الثانى
Third	2607	0	1	4	81	347	852	946	360	16	الثالث
Fourth	1742	0	1	5	73	380	669	515	96	3	الرابع
Fifth	1149	1	1	3	94	367	449	207	27	0	الخامس
Sixth	712	1	1	6	101	264	264	63	12	0	السادس
Seventh	405	0	1	10	75	157	127	35	0	0	السابع
Eighth	228	0	2	4	54	104	56	8	0	0	الثامن
Ninth	121	0	0	8	38	50	23	2	0	0	التاسع
Tenth & More	143	0	2	12	63	48	17	1	0	0	العاشر فاكثر
NOT STATED	9	1	0	0	0	3	1	2	2	0	غير مبيّن
Total	14120	4	9	70	667	2145	3765	4353	2741	366	المجموع

المواليد احياء المسجلون حسب مدة الحياة الزوجية وترتيب المولود
Registered Live Births By Duration of Marriage & Child Order
2006
 قطريون QATARIS

Table No (14-1)

جدول رقم (1-14)

AChild Order	مدة الحياة الزوجية بالسنوات (In Years) Duration of Marriage											ترتيب المولود
	المجموع Total	غير مبيّن Not Stated	+25	24-20	19-15	14-10	9-5	(4)	(3)	(2)	(1)	
First	1546	1	0	1	4	11	63	28	95	305	1038	الاول
Second	1373	0	0	1	5	36	254	303	518	246	10	الثانى
Third	1116	0	0	2	13	87	762	189	55	7	1	الثالث
Fourth	850	0	0	2	46	265	516	18	3	0	0	الرابع
Fifth	672	0	2	19	109	365	173	1	0	1	2	الخامس
Sixth	441	0	3	33	145	206	51	1	2	0	0	السادس
Seventh	262	0	7	35	127	79	14	0	0	0	0	السابع
Eighth	143	0	8	46	54	31	4	0	0	0	0	الثامن
Ninth	67	0	6	25	25	11	0	0	0	0	0	التاسع
Tenth & More	92	0	23	36	31	2	0	0	0	0	0	العاشر فاكثر
NOT STATED	1	1	0	0	0	0	0	0	0	0	0	غير مبيّن
Total	6563	2	49	200	559	1093	1837	540	673	559	1051	المجموع

المواليد احياء المسجلون حسب مدة الحياة الزوجية وترتيب المولود
Registered Live Births By Duration of Marriage & Child Order
2006
 غير قطريين NON-QATARIS

Table No (14-2)

جدول رقم (2-14)

AChild Order	مدة الحياة الزوجية بالسنوات (In Years) Duration of Marriage											ترتيب المولود
	المجموع Total	غير مبيّن Not Stated	+25	24-20	19-15	14-10	9-5	(4)	(3)	(2)	(1)	
First	2150	6	1	0	6	22	142	86	213	464	1210	الاول
Second	1935	1	1	1	16	88	753	395	469	189	22	الثانى
Third	1491	0	1	9	51	291	995	103	30	7	4	الثالث
Fourth	892	0	1	12	94	365	410	6	1	1	2	الرابع
Fifth	477	0	7	17	116	245	90	0	0	1	1	الخامس
Sixth	271	0	2	29	115	105	20	0	0	0	0	السادس
Seventh	143	0	4	26	76	36	1	0	0	0	0	السابع
Eighth	85	0	7	32	35	10	1	0	0	0	0	الثامن
Ninth	54	0	7	22	18	6	1	0	0	0	0	التاسع
Tenth & More	51	0	15	24	11	0	0	0	1	0	0	العاشر فاكثر
NOT STATED	8	7	0	0	0	0	0	0	0	0	1	غير مبيّن
Total	7557	14	46	172	538	1168	2413	590	714	662	1240	المجموع

المواليد احياء المسجلون حسب مدة الحياة الزوجية وترتيب المولود
Registered Live Births By Duration of Marriage & Child Order
2006

المجموع TOTAL

Table No (14-3)

جدول رقم (3-14)

AChild Order	مدة الحياة الزوجية بالسنوات (In Years) Duration of Marriage											ترتيب المولود
	المجموع Total	غير مبيّن Not Stated	+25	24-20	19-15	14-10	9-5	(4)	(3)	(2)	(1)	
First	3696	7	1	1	10	33	205	114	308	769	2248	الاول
Second	3308	1	1	2	21	124	1007	698	987	435	32	الثانى
Third	2607	0	1	11	64	378	1757	292	85	14	5	الثالث
Fourth	1742	0	1	14	140	630	926	24	4	1	2	الرابع
Fifth	1149	0	9	36	225	610	263	1	0	2	3	الخامس
Sixth	712	0	5	62	260	311	71	1	2	0	0	السادس
Seventh	405	0	11	61	203	115	15	0	0	0	0	السابع
Eighth	228	0	15	78	89	41	5	0	0	0	0	الثامن
Ninth	121	0	13	47	43	17	1	0	0	0	0	التاسع
Tenth & More	143	0	38	60	42	2	0	0	1	0	0	العاشر فاكثر
NOT STATED	9	8	0	0	0	0	0	0	0	0	1	غير مبيّن
Total	14120	16	95	372	1097	2261	4250	1130	1387	1221	2291	المجموع

المواليد احياء المسجلون حسب الحالة التعليمية للاب والام
REGISTERED LIVE BIRTHS BY EDUCATIONAL STATUS OF FATHER & MOTHER
2006
قطريون QATARIS

Table No (15-1)

جدول رقم (1-15)

Educational Status Of Mother	Educational Status Of Father للحالة التعليمية للاب									الحالة التعليمية للام
	المجموع Total	غير مبين Not Stated	جامعة فما فوق University And Above	دون الجامعة Pre_Univ.	ثانوية Secondary	اعدادية Preparatory	ابتدائية Primary	يقرا ويكتب Read/Write	امى Illiter.	
Illiterate	369	0	16	4	42	56	86	35	130	أمية
Read/Write	79	0	12	1	10	15	21	15	5	تقرا وتكتب
Primary	467	0	41	13	97	130	153	15	18	ابتدائية
Preparatory	689	0	103	25	176	247	115	6	17	اعدادية
Secondary	2145	0	555	102	778	453	224	13	20	ثانوية
Pre-University	184	0	65	11	58	35	14	1	0	دون الجامعة
Univ. & Above	2623	0	1295	148	711	337	115	7	10	جامعة فما فوق
NOT STATED	7	2	0	0	0	2	2	1	0	غير مبين
Total	6563	2	2087	304	1872	1275	730	93	200	المجموع

المواليد احياء المسجلون حسب الحالة التعليمية للاب والام
REGISTERED LIVE BIRTHS BY EDUCATIONAL STATUS OF FATHER & MOTHER
2006
عرب آخرون OTHER ARABS

Table No (15-2)

جدول رقم (2-15)

Educational Status Of Mother	Educational Status Of Father للحالة التعليمية للاب									الحالة التعليمية للام
	المجموع Total	غير مبين Not Stated	جامعة فما فوق University And Above	دون الجامعة Pre_Univ.	ثانوية Secondary	اعدادية Preparatory	ابتدائية Primary	يقرا ويكتب Read/Write	امى Illiter.	
Illiterate	86	0	8	3	26	16	11	5	17	أمية
Read/Write	33	0	4	2	12	9	2	3	1	تقرا وتكتب
Primary	270	0	59	12	84	49	53	4	9	ابتدائية
Preparatory	347	0	57	27	145	89	26	1	2	اعدادية
Secondary	1164	0	486	91	450	97	38	0	2	ثانوية
Pre-University	435	0	226	141	45	11	8	0	4	دون الجامعة
Univ. & Above	1902	0	1542	127	182	40	9	0	2	جامعة فما فوق
NOT STATED	0	0	0	0	0	0	0	0	0	غير مبين
Total	4237	0	2382	403	944	311	147	13	37	المجموع

المواليد احياء المسجلون حسب الحالة التعليمية للاب والام
REGISTERED LIVE BIRTHS BY EDUCATIONAL STATUS OF FATHER & MOTHER
2006
أجانب FOREIGNERS

Table No (15-3)

جدول رقم (3-15)

Educational Status Of Mother	Educational Status Of Father للحالة التعليمية للاب									الحالة التعليمية للام
	المجموع Total	غير مبين Not Stated	جامعة فما فوق University And Above	دون الجامعة Pre_Univ.	ثانوية Secondary	اعدادية Preparatory	ابتدائية Primary	يقرا ويكتب Read/Write	امى Illiter.	
Illiterate	273	0	17	4	52	68	57	20	55	أمية
Read/Write	55	1	1	0	10	6	15	18	4	تقرا وتكتب
Primary	288	5	35	4	62	63	94	13	12	ابتدائية
Preparatory	300	0	51	4	100	97	42	3	3	اعدادية
Secondary	772	1	258	63	332	67	44	0	7	ثانوية
Pre-University	223	0	125	69	18	9	1	0	1	دون الجامعة
Univ. & Above	1398	0	1195	104	74	17	8	0	0	جامعة فما فوق
NOT STATED	11	9	0	0	0	1	0	1	0	غير مبين
Total	3320	16	1682	248	648	328	261	55	82	المجموع

المواليد احياء المسجلون حسب الحالة التعليمية الام
REGISTERED LIVE BIRTHS BY EDUCATIONAL STATUS OF MOTHER
2006

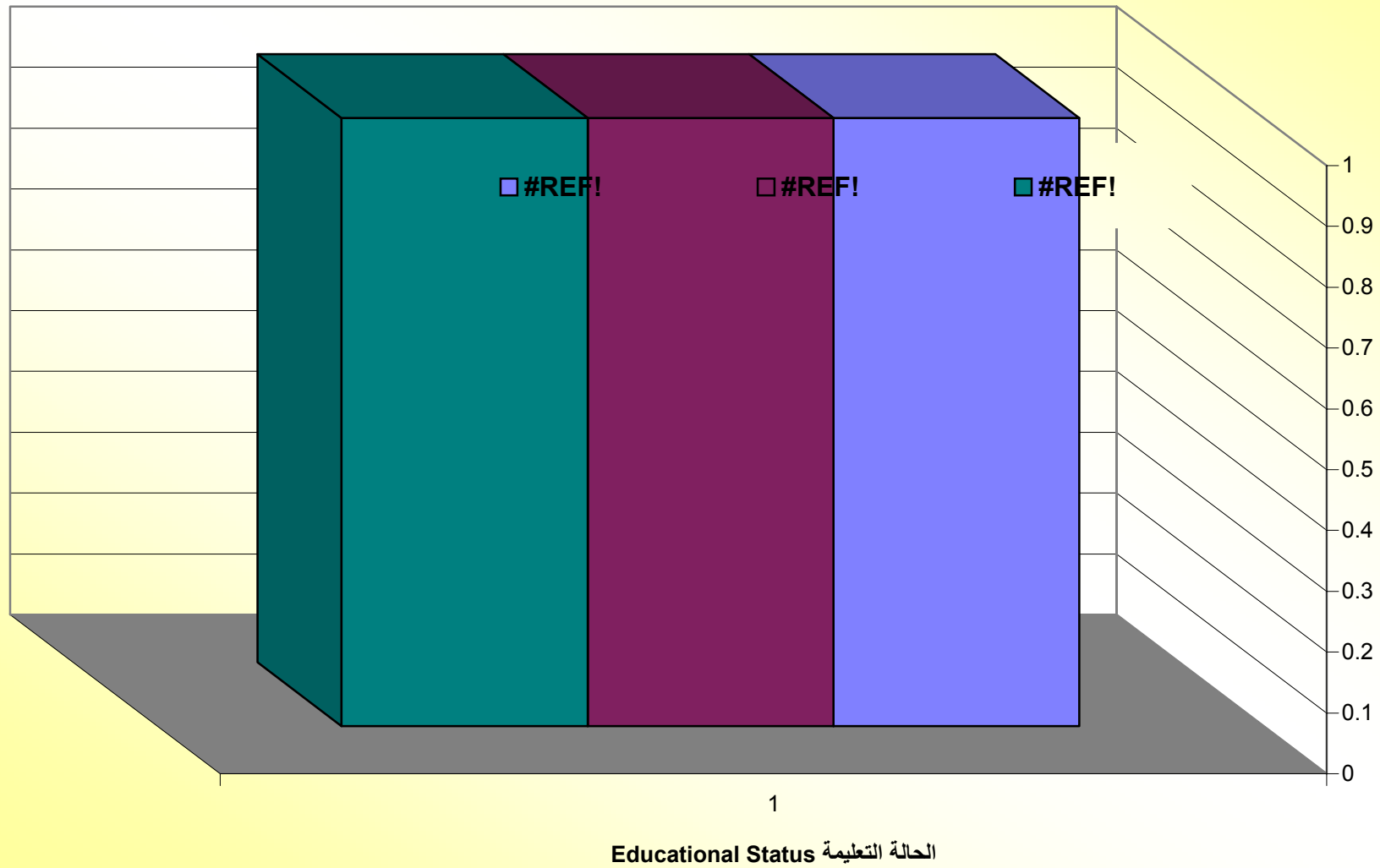

Graph No. (7)

المواليد احياء المسجلون حسب الحالة التعليمية للاب والام
REGISTERED LIVE BIRTHS BY EDUCATIONAL STATUS OF FATHER & MOTHER
2006
المجموع TOTAL

Table No (15-4)

جدول رقم (4-15)

Educational Status Of Mother	Educational Status Of Father للحالة التعليمية للاب									الحالة التعليمية للام
	المجموع Total	غير مبين Not Stated	جامعة فما فوق University And Above	دون الجامعة Pre_Univ.	ثانوية Secondary	اعدادية Preparatory	ابتدائية Primary	يقرا ويكتب Read/Write	امى Illiter.	
Illiterate	728	0	41	11	120	140	154	60	202	أمية
Read/Write	167	1	17	3	32	30	38	36	10	تقرا وتكتب
Primary	1025	5	135	29	243	242	300	32	39	ابتدائية
Preparatory	1336	0	211	56	421	433	183	10	22	اعدادية
Secondary	4081	1	1299	256	1560	617	306	13	29	ثانوية
Pre-University	842	0	416	221	121	55	23	1	5	دون الجامعة
Univ. & Above	5923	0	4032	379	967	394	132	7	12	جامعة فما فوق
NOT STATED	18	11	0	0	0	3	2	2	0	غير مبين
Total	14120	18	6151	955	3464	1914	1138	161	319	المجموع

المواليد احياء المسجلون حسب فئة عمر الام وحالتها التعليمية
REGISTERED LIVE BIRTHS BY AGE GROUP OF MOTHER & EDUCATIONAL STATUS
2006
قطريات QATARIS

Table No (16-1)

جدول رقم (1-16)

Educational Status	Age Group of Mother(In Years) (بالسنوات) فئة عمر الام										الحالة التعليمية
	المجموع Total	غير مبيّن Not Stated	+50	49-45	44-40	39-35	34-30	29-25	24-20	19-15	
Illiterate	279	0	1	8	37	69	69	53	31	11	أمية
Read/Write	63	0	0	1	4	10	18	17	11	2	تقرا وتكتب
Primary	373	0	0	5	29	76	89	89	64	21	ابتدائية
Preparatory	557	0	0	1	42	74	124	152	135	29	اعدادية
Secondary	1845	1	0	8	61	193	362	595	568	57	ثانوية
Pre-University	151	0	0	0	3	11	36	44	55	2	دون الجامعة
Univ. & Above	2549	0	0	6	149	514	778	813	281	8	جامعة فما فوق
NOT STATED	4	0	0	0	0	1	1	0	2	0	غير مبيّن
Total	5821	1	1	29	325	948	1477	1763	1147	130	المجموع

المواليد احياء المسجلون حسب فئة عمر الام وحالتها التعليمية
REGISTERED LIVE BIRTHS BY AGE GROUP OF MOTHER & EDUCATIONAL STATUS
2006
 غير قطريات NON-QATARIS

Table No (16-2)

جدول رقم (2-16)

Educational Status	فئة عمر الام (بالسنوات) Age Group of Mother(In Years)										الحالة التعليمية
	المجموع Total	غير مبين Not Stated	+50	49-45	44-40	39-35	34-30	29-25	24-20	19-15	
Illiterate	449	1	4	9	34	83	99	104	91	24	أمية
Read/Write	104	0	2	1	8	15	22	25	21	10	تقرا وتكتب
Primary	652	0	0	5	36	81	136	187	165	42	ابتدائية
Preparatory	779	0	1	2	30	77	173	206	228	62	اعدادية
Secondary	2236	1	0	11	82	272	516	672	595	87	ثانوية
Pre-University	691	0	0	1	28	116	218	221	105	2	دون الجامعة
Univ. & Above	3374	0	1	12	124	550	1119	1173	387	8	جامعة فما فوق
NOT STATED	14	1	0	0	0	3	5	2	2	1	غير مبين
Total	8299	3	8	41	342	1197	2288	2590	1594	236	المجموع

المواليد احياء المسجلون حسب فئة عمر الام وحالتها التعليمية
REGISTERED LIVE BIRTHS BY AGE GROUP OF MOTHER & EDUCATIONAL STATUS
2006
 المجموع TOTAL

Table No (16-3)

جدول رقم (3-16)

Educational Status	Age Group of Mother(In Years) (بالسنوات) فئة عمر الام										الحالة التعليمية
	المجموع Total	غير مبيّن Not Stated	+50	49-45	44-40	39-35	34-30	29-25	24-20	19-15	
Illiterate	728	1	5	17	71	152	168	157	122	35	أمية
Read/Write	167	0	2	2	12	25	40	42	32	12	تقرا وتكتب
Primary	1025	0	0	10	65	157	225	276	229	63	ابتدائية
Preparatory	1336	0	1	3	72	151	297	358	363	91	اعدادية
Secondary	4081	2	0	19	143	465	878	1267	1163	144	ثانوية
Pre-University	842	0	0	1	31	127	254	265	160	4	دون الجامعة
Univ. & Above	5923	0	1	18	273	1064	1897	1986	668	16	جامعة فما فوق
NOT STATED	18	1	0	0	0	4	6	2	4	1	غير مبيّن
Total	14120	4	9	70	667	2145	3765	4353	2741	366	المجموع

المواليد احياء المسجلون حسب الجنسية والجنس ووزن المولود

REGISTERED LIVE BIRTHS BY NATIONALITY, SEX & CHILD WEIGHT

2006

Table (17)

جدول رقم (17)

Child Weight (Grams)	المجموع Total			غير قطريين Non-Qataris			قطريون Qataris			وزن المولود (بالجرام)
	المجموع العام G.T	اناث F	ذكور M	مجموع T	اناث F	ذكور M	مجموع T	اناث F	ذكور M	
- 1000	59	29	30	23	12	11	36	17	19	1000-
1000-1499	97	42	55	54	25	29	43	17	26	1499 - 1000
1500-1999	212	106	106	99	49	50	113	57	56	1999 - 1500
2000-2499	869	463	406	466	240	226	403	223	180	2499 - 2000
2500-2999	2836	1555	1281	1459	804	655	1377	751	626	2999 - 2500
3000-3499	6153	3054	3099	3208	1606	1602	2945	1448	1497	3499 - 3000
3500-3999	3131	1400	1731	1789	798	991	1342	602	740	3999 - 3500
4000-4999	673	242	431	409	151	258	264	91	173	4499 - 4000
4500-4999	65	25	40	39	17	22	26	8	18	4999 - 4500
5000 +	25	8	17	11	3	8	14	5	9	+ 5000
Total	14120	6924	7196	7557	3705	3852	6563	3219	3344	المجموع

المواليد احياء المسجلون حسب فئة عمر الام ومهنتها وجنسيته

REGISTERED LIVE BIRTHS BY AGE GROUP OF MOTHER, HER OCCUPATION & NATIONALITY

2006

Table No (18)

جدول رقم (18)

Mother Occupation	Nationality	فئة عمر الام (بالسنوات) (Age Group of Mother(In Years))										الجنسية	مهنة الأم
		المجموع T	غير ميين Not- Stst.	+50	49-45	44-40	39-35	34-30	29-25	24-20	19-15		
Legist.& mana.	Qatari	19	0	0	0	0	4	6	6	3	0	قطريات	مشرعون ومدبرون
	Non Qatari	27	0	0	0	1	5	12	8	1	0	غير قطريات	
	Total	46	0	0	0	1	9	18	14	4	0	مجموع	
Professionals	Qatari	1710	0	0	3	119	427	590	513	57	1	قطريات	الاختصاصيون
	Non Qatari	1099	0	1	5	49	221	416	353	53	1	غير قطريات	
	Total	2809	0	1	8	168	648	1006	866	110	2	مجموع	
Technicians	Qatari	149	0	0	0	5	19	41	55	29	0	قطريات	الفنيون
	Non Qatari	235	0	0	0	9	55	84	72	15	0	غير قطريات	
	Total	384	0	0	0	14	74	125	127	44	0	مجموع	
Clerks	Qatari	433	0	0	1	15	67	124	148	77	1	قطريات	الكتيبة
	Non Qatari	201	0	0	1	10	36	80	52	19	3	غير قطريات	
	Total	634	0	0	2	25	103	204	200	96	4	مجموع	
Service / Sales	Qatari	67	0	0	0	3	11	18	24	11	0	قطريات	خدمات وباعة
	Non Qatari	104	0	0	3	9	19	37	29	7	0	غير قطريات	
	Total	171	0	0	3	12	30	55	53	18	0	مجموع	
Craft & Elem. Occup. ⁽¹⁾	Qatari	30	0	0	0	3	14	10	3	0	0	قطريات	حرفيون ومهن عادية ⁽¹⁾
	Non Qatari	43	1	1	5	7	4	11	11	3	0	غير قطريات	
	Total	73	1	1	5	10	18	21	14	3	0	مجموع	
Total-Employments	Qatari	2408	0	0	4	145	542	789	749	177	2	قطريات	مجموع المشتغلين
	Non Qatari	1709	1	2	14	85	340	640	525	98	4	غير قطريات	
	Total	4117	1	2	18	230	882	1429	1274	275	6	مجموع	
No Occupation ⁽²⁾	Qatari	3413	1	1	25	180	406	688	1014	970	128	قطريات	بدون مهنة ⁽²⁾
	Non Qatari	6590	2	6	27	257	857	1648	2065	1496	232	غير قطريات	
	Total	10003	3	7	52	437	1263	2336	3079	2466	360	مجموع	
Total	Qatari	5821	1	1	29	325	948	1477	1763	1147	130	قطريات	المجموع
	Non Qatari	8299	3	8	41	342	1197	2288	2590	1594	236	غير قطريات	
	Total	14120	4	9	70	667	2145	3765	4353	2741	366	مجموع	

(1) INCLUDING CRAFT WORKERS, PLANT & MACH.OPERA & ASSEMB. AND ELEMENTARY OCCUP.

(2) INCLUDING MOTHERS WHO ARE SEEKING WORK AND NON ECONOMICALLY ACTIVE

(1) تشمل الحرفيون ومشغلو الآلات والمعدات والمهن العادية

(2) تشمل الامهات اللاتي يبحثن عن عمل وغير النشاطات اقتصاديا

المواليد احياء المسجلون حسب فئة عمر الاب ومهنته وجنسيته

REGISTERED LIVE BIRTHS BY AGE GROUP OF FATHER, HIS OCCUPATION & NATIONALITY

2006

Table No (19)

جدول رقم (19)

Father Occupation	Nationality	Age Group of Father(In Years) (بالسنوات) فئة عمر الأب										الجنسية	مهنة الأب
		المجموع T	غير ميبين Not- Stst.	+50	49-45	44-40	39-35	34-30	29-25	24-20	19-15		
Legist.& mana.	Qatari	551	0	45	68	131	144	97	59	7	0	قطريون	مشرعون ومدبرون
	Non Qatari	868	0	26	66	154	228	252	120	20	2	غير قطريين	
	Total	1419	0	71	134	285	372	349	179	27	2	مجموع	
Professionals	Qatari	1295	0	19	65	128	348	466	243	26	0	قطريون	الاختصاصيون
	Non Qatari	2898	1	93	185	526	851	855	366	21	0	غير قطريين	
	Total	4193	1	112	250	654	1199	1321	609	47	0	مجموع	
Technicians	Qatari	1047	0	19	56	123	189	276	277	105	2	قطريون	الفنيون
	Non Qatari	852	0	34	55	127	240	235	131	29	1	غير قطريين	
	Total	1899	0	53	111	250	429	511	408	134	3	مجموع	
Clerks	Qatari	690	0	8	38	74	156	197	163	54	0	قطريون	الكتبة
	Non Qatari	617	0	10	42	93	155	166	121	30	0	غير قطريين	
	Total	1307	0	18	80	167	311	363	284	84	0	مجموع	
Service / Sales	Qatari	2453	0	69	105	247	454	586	682	304	6	قطريون	خدمات وبيع
	Non Qatari	1320	0	37	78	198	271	406	282	48	0	غير قطريين	
	Total	3773	0	106	183	445	725	992	964	352	6	مجموع	
Craft & Elem. Occup. ⁽¹⁾	Qatari	221	0	24	32	34	40	46	35	10	0	قطريون	حرفيون ومهن عادية ⁽¹⁾
	Non Qatari	732	14	48	68	101	137	188	135	41	0	غير قطريين	
	Total	953	14	72	100	135	177	234	170	51	0	مجموع	
Not Stated	Qatari	4	0	0	1	1	0	1	0	1	0	قطريون	غير ميبين
	Non Qatari	5	1	0	1	3	0	0	0	0	0	غير قطريين	
	Total	9	1	0	2	4	0	1	0	1	0	مجموع	
Total-Employments	Qatari	6261	0	184	365	738	1331	1669	1459	507	8	قطريون	مجموع المشتغلين
	Non Qatari	7292	16	248	495	1202	1882	2102	1155	189	3	غير قطريين	
	Total	13553	16	432	860	1940	3213	3771	2614	696	11	مجموع	
No Occupation ⁽²⁾	Qatari	302	0	77	34	35	45	30	49	32	0	قطريون	بدون مهنة ⁽²⁾
	Non Qatari	265	2	3	4	16	36	77	87	36	4	غير قطريين	
	Total	567	2	80	38	51	81	107	136	68	4	مجموع	
Total	Qatari	6563	0	261	399	773	1376	1699	1508	539	8	قطريون	المجموع
	Non Qatari	7557	18	251	499	1218	1918	2179	1242	225	7	غير قطريين	
	Total	14120	18	512	898	1991	3294	3878	2750	764	15	مجموع	

(1) INCLUDING CRAFT WORKERS, PLANT & MACH.OPERA & ASSEMB. AND ELEMENTARY OCCUP.

(2) INCLUDING MOTHERS WHO ARE SEEKING WORK AND NON ECONOMICALLY ACTIVE

(1) تشمل الحرفيون و مشغولوا الالات و المعدات و المهن العادية

(2) تشمل الامهات اللاني يبحثن عن عمل وغير النشاطات اقتصاديا

الباب الثالث : المواليد موتى

THIRD : FOETAL DEATHS

واقعات الولادة الميتة المسجلة حسب الجنسية والجنس والبلدية

REGISTERED FOETAL DEATHS BY NATIONALITY, SEX AND MUNICIPALITY

2006

Table No.(20)

جدول رقم (20)

Municipality	المجموع Total			غير قطريين Non-Qataris			قطريون Qataris			البلدية
	المجموع العام G.T	اناث F	ذكور M	مجموع T	اناث F	ذكور M	مجموع T	اناث F	ذكور M	
DOHA	36	17	19	22	10	12	14	7	7	الدوحة
AL RAYYAN	31	15	16	8	3	5	23	12	11	الريان
AL WAKRA	7	3	4	5	2	3	2	1	1	الوكرة
UMM SALAL	1	1	0	1	1	0	0	0	0	ام صلال
AL KHOR	2	0	2	1	0	1	1	0	1	الخور
AL SHAMAL	0	0	0	0	0	0	0	0	0	الشمال
AL GHUWAI RIYA	0	0	0	0	0	0	0	0	0	الغويرية
AL JEMAILYA	1	1	0	0	0	0	1	1	0	الجميليه
JERYAN AL BATNA	1	1	0	0	0	0	1	1	0	جريان الباطنة
MESAIEED	0	0	0	0	0	0	0	0	0	مسيعيد
Total	79	38	41	37	16	21	42	22	20	المجموع

واقعات الولادة الميتة المسجلة حسب الجنسية والبلدية
 REGISTERED FOETAL DEATHS BY NATIONALITY AND MUNICIPALITY
 2006

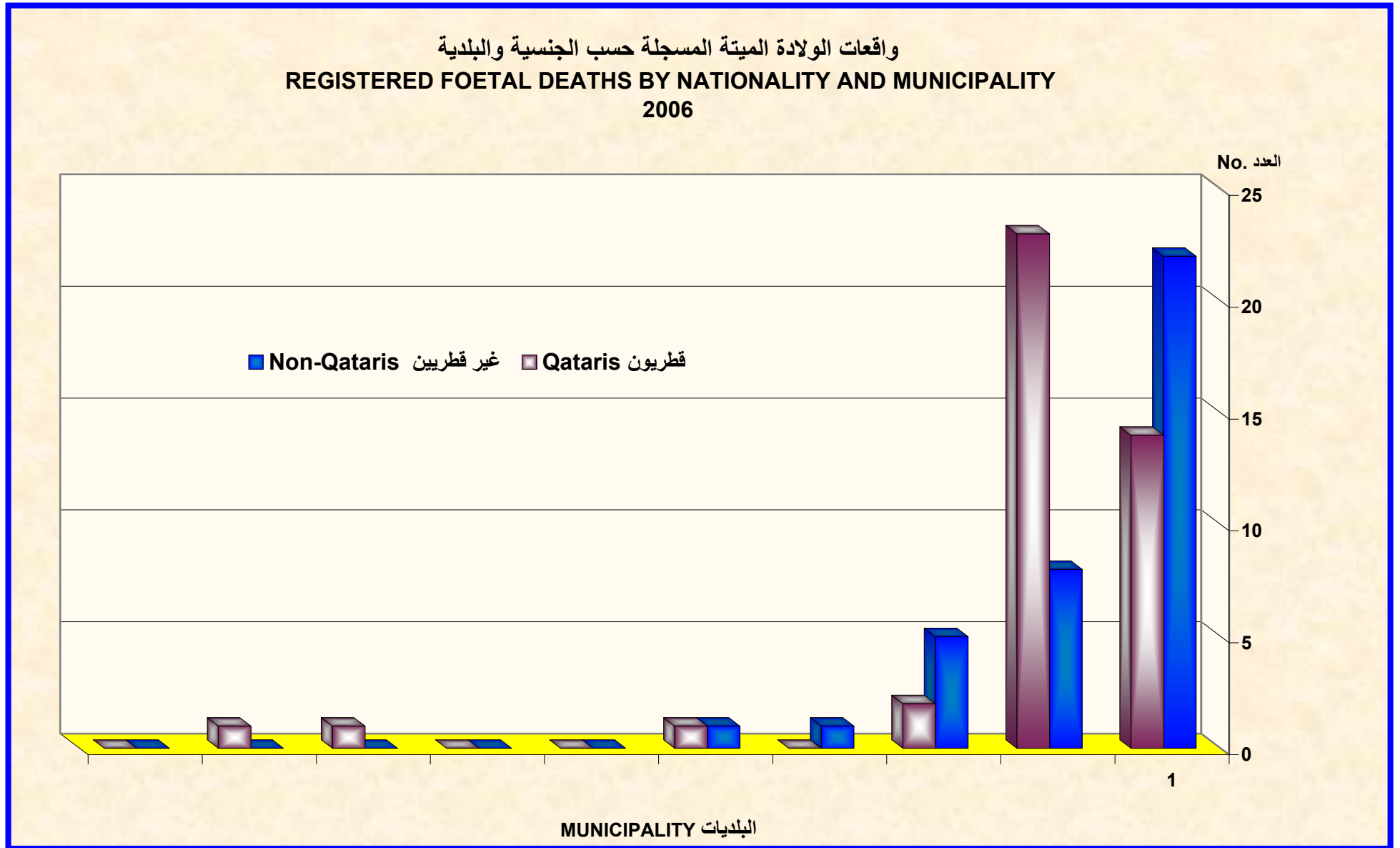

Graph No. (8)

واقعات الولادة الميتة المسجلة حسب الجنسية والجنس والشهر

REGISTERED FOETAL DEATHS BY NATIONALITY, SEX AND MONTH

2006

Table No.(21)

جدول رقم (21)

Month	المجموع Total			غير قطريين Non-Qataris			قطريون Qataris			الشهر
	المجموع العام G.T	اناث F	ذكور M	مجموع T	اناث F	ذكور M	مجموع T	اناث F	ذكور M	
JANUARY	7	1	6	3	1	2	4	0	4	يناير
FEBRUARY	4	1	3	2	0	2	2	1	1	فبراير
MARCH	6	1	5	2	0	2	4	1	3	مارس
APRIL	6	2	4	4	1	3	2	1	1	ابريل
MAY	11	8	3	5	3	2	6	5	1	مايو
JUNE	3	2	1	2	1	1	1	1	0	يونية
JULY	5	2	3	2	1	1	3	1	2	يوليو
AUGUST	5	4	1	1	1	0	4	3	1	اغسطس
SEPTEMBER	4	2	2	2	1	1	2	1	1	سبتمبر
OCTOBER	8	3	5	5	2	3	3	1	2	اكتوبر
NOVEMBER	7	3	4	4	2	2	3	1	2	نوفمبر
DECEMBER	13	9	4	5	3	2	8	6	2	ديسمبر
Total	79	38	41	37	16	21	42	22	20	المجموع

واقعات الولادة الميتة المسجلة حسب الجنسية والجنس وفئة عمر الام

REGISTERED FOETAL DEATHS BY NATIONALITY, SEX AND AGE GROUP OF MOTHER

2006

Table No.(22)

جدول رقم (22)

Age Group of Mother(In Years)	المجموع Total			غير قطريين Non-Qataris			قطريون Qataris			فئة عمر الام (بالسنوات)
	المجموع العام G.T	اناث F	ذكور M	مجموع T	اناث F	ذكور M	مجموع T	اناث F	ذكور M	
15-19	3	0	3	1	0	1	2	0	2	19 - 15
20-24	12	7	5	5	3	2	7	4	3	24 - 20
25-29	19	9	10	7	4	3	12	5	7	29 - 25
30-34	19	9	10	11	3	8	8	6	2	34 - 30
35-39	18	10	8	9	4	5	9	6	3	39 - 35
40-44	7	2	5	3	1	2	4	1	3	44 - 40
45+	1	1	0	1	1	0	0	0	0	+ 45
NOT STATED	0	0	0	0	0	0	0	0	0	غير مبين
Total	79	38	41	37	16	21	42	22	20	المجموع

واقعات الولادة الميتة المسجلة حسب الجنسية والجنس والعمر الرحمي بالاسابيع

REGISTERED FOETAL DEATHS BY NATIONALITY, SEX AND GESTATIONAL AGE IN WEEKS

2006

Table No.(23)

جدول رقم (23)

Gestational Age (In Weeks)	المجموع Total			غير قطريين Non-Qataris			قطريون Qataris			العمر الرحمي (بالاسابيع)
	المجموع العام G.T	اناث F	ذكور M	مجموع T	اناث F	ذكور M	مجموع T	اناث F	ذكور M	
28	7	4	3	2	1	1	5	3	2	28
29	8	4	4	6	2	4	2	2	0	29
30	0	0	0	0	0	0	0	0	0	30
31	3	2	1	0	0	0	3	2	1	31
32	1	0	1	1	0	1	0	0	0	32
33	4	1	3	1	1	0	3	0	3	33
34	3	1	2	2	1	1	1	0	1	34
35	4	4	0	3	3	0	1	1	0	35
36	14	5	9	6	1	5	8	4	4	36
37	13	6	7	5	1	4	8	5	3	37
38	4	1	3	3	1	2	1	0	1	38
39	10	6	4	3	2	1	7	4	3	39
40+	8	4	4	5	3	2	3	1	2	+ 40
NOT STATED	0	0	0	0	0	0	0	0	0	غير مبيّن
Total	79	38	41	37	16	21	42	22	20	المجموع

واقعات الولادة الميتة المسجلة حسب الجنسية والجنس والحالة التعليمية للأم

REGISTERED FOETAL DEATHS BY NATIONALITY, SEX AND EDUCATIONAL STATUS OF MOTHER

2006

Table No.(24)

جدول رقم (24)

Educational Status	المجموع Total			غير قطريين Non-Qataris			قطريون Qataris			الحالة التعليمية
	المجموع العام G.T	اناث F	ذكور M	مجموع T	اناث F	ذكور M	مجموع T	اناث F	ذكور M	
Read and Write	14	5	9	6	1	5	8	4	4	يقرأ و يكتب
Primary	5	1	4	3	0	3	2	1	1	إبتدائي
Preparatory	25	16	9	10	6	4	15	10	5	إعدادي
Secondary	8	7	1	6	6	0	2	1	1	ثانوي
Pre University	18	6	12	9	2	7	9	4	5	قبل الجامعة
Univ & Above	9	3	6	3	1	2	6	2	4	جامعي فما فوق
Not stated	0	0	0	0	0	0	0	0	0	غير مبين
Total	79	38	41	37	16	21	42	22	20	المجموع

واقعات الولادة الميتة المسجلة حسب الجنس والجنسية

REGISTERED FOETAL DEATHS BY SEX AND NATIONALITY

2006

Table No.(25)

جدول رقم (25)

Nationality	مجموع T	اناث F	ذكور M	الجنسية
QATAR	42	22	20	قطر
Other CCASG Countries	3	1	2	بقية دول مجلس التعاون
Other Arabs Countries	15	6	9	بقية الدول العربية
Asian Countries	18	9	9	دول اسيوية
European Countries	0	0	0	دول اوربية
Other Countries	1	0	1	دول اخرى
Total	79	38	41	المجموع

واقعات الولادة الميتة المسجلة حسب الجنسية
REGISTERED FOETAL DEATHS BY NATIONALITY
2006

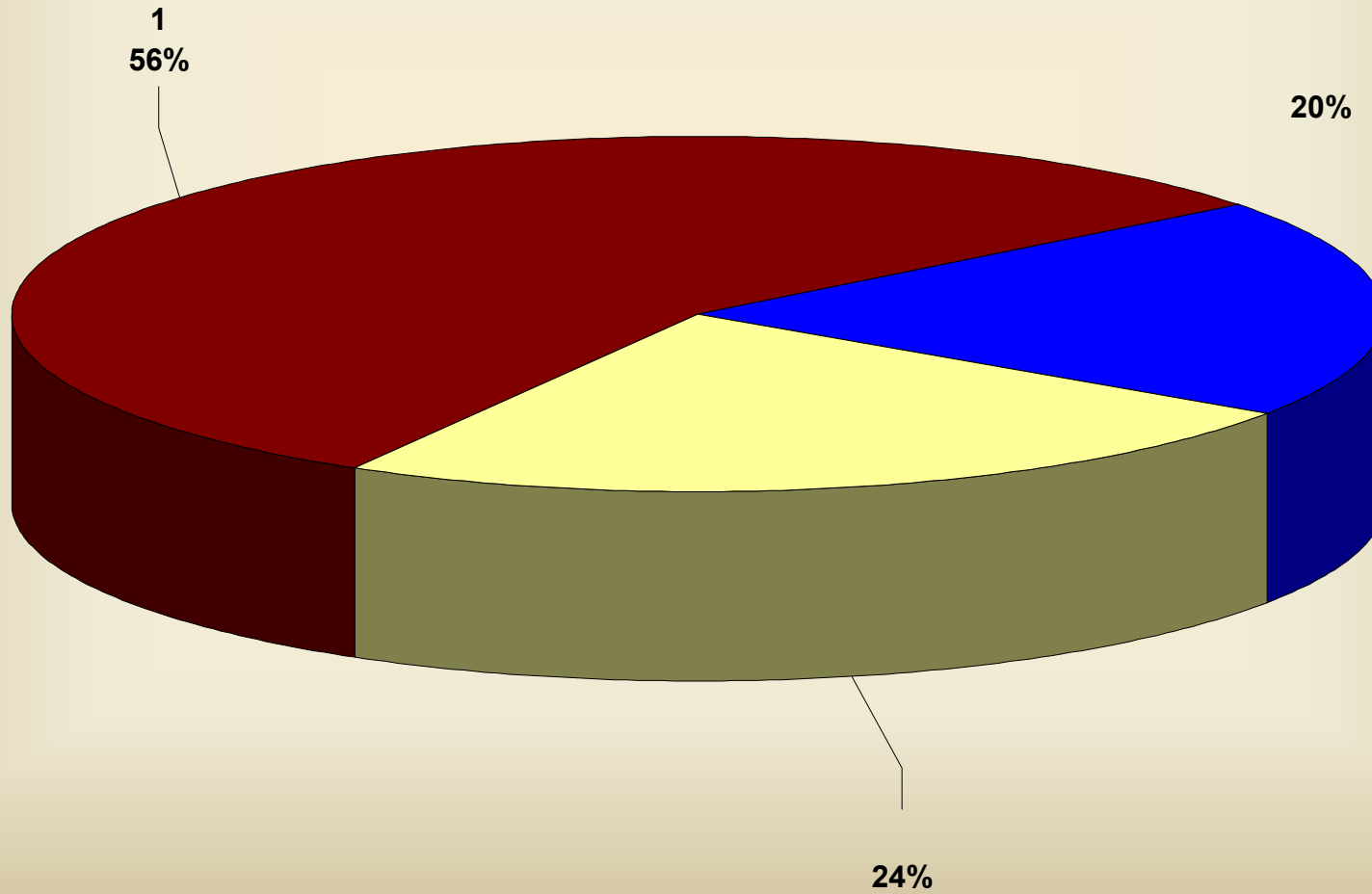

Graph No. (9)

واقعات الولادة الميتة المسجلة حسب فئة عمر الام وترتيب المولود
REGISTERED FOETAL DEATHS BY AGE GROUP OF MOTHER AND CHILD ORDER
2006

قطريون QATARIS

Table No (26 - 1)

جدول رقم (26 - 1)

Municipality	فئة عمر الام (بالسنوات) (Age Group of Mother(In Years))										ترتيب المولود
	المجموع T	غير مبيّن Not Stated	+50	49-45	44-40	39-35	34-30	29-25	24-20	19-15	
First	10	0	0	0	0	0	1	2	6	1	الاول
Second	14	0	0	0	0	1	3	8	1	1	الثانى
Third	2	0	0	0	0	1	0	1	0	0	الثالث
Fourth	6	0	0	0	1	2	2	1	0	0	الرابع
Fifth	1	0	0	0	0	1	0	0	0	0	الخامس
Sixth	3	0	0	0	1	2	0	0	0	0	السادس
Seventh	3	0	0	0	0	1	2	0	0	0	السابع
Eighth	0	0	0	0	0	0	0	0	0	0	الثامن
Ninth	1	0	0	0	1	0	0	0	0	0	التاسع
Tenth & More	2	0	0	0	1	1	0	0	0	0	العاشر فاكثر
Not Stated	0	0	0	0	0	0	0	0	0	0	غير مبيّن
Total	42	0	0	0	4	9	8	12	7	2	المجموع

واقعات الولادة الميتة المسجلة حسب فئة عمر الام وترتيب المولود
REGISTERED FOETAL DEATHS BY AGE GROUP OF MOTHER AND CHILD ORDER
2006

غير قطريين NON-QATARIS

Table No (26 - 2)

جدول رقم (26 - 2)

Municipality	فئة عمر الام (بالسنوات) (Age Group of Mother(In Years))										ترتيب المولود
	المجموع T	غير مبيّن Not Stated	+50	49-45	44-40	39-35	34-30	29-25	24-20	19-15	
First	7	0	0	0	0	0	1	2	3	1	الاول
Second	9	0	0	0	0	2	4	2	1	0	الثانى
Third	7	0	0	1	0	1	3	2	0	0	الثالث
Fourth	7	0	0	0	0	4	1	1	1	0	الرابع
Fifth	3	0	0	0	1	1	1	0	0	0	الخامس
Sixth	2	0	0	0	1	0	1	0	0	0	السادس
Seventh	1	0	0	0	1	0	0	0	0	0	السابع
Eighth	0	0	0	0	0	0	0	0	0	0	الثامن
Ninth	1	0	0	0	0	1	0	0	0	0	التاسع
Tenth & More	0	0	0	0	0	0	0	0	0	0	العاشر فاكثر
Not Stated	0	0	0	0	0	0	0	0	0	0	غير مبيّن
Total	37	0	0	1	3	9	11	7	5	1	المجموع

واقعات الولادة الميتة المسجلة حسب فئة عمر الام وترتيب المولود
REGISTERED FOETAL DEATHS BY AGE GROUP OF MOTHER AND CHILD ORDER
2006

المجموع Total

Table No (26 - 3)

جدول رقم (26 - 3)

Municipality	فئة عمر الام (بالسنوات) (Age Group of Mother(In Years))										ترتيب المولود
	المجموع T	غير مبيّن Not Stated	+50	49-45	44-40	39-35	34-30	29-25	24-20	19-15	
First	17	0	0	0	0	0	2	4	9	2	الاول
Second	23	0	0	0	0	3	7	10	2	1	الثانى
Third	9	0	0	1	0	2	3	3	0	0	الثالث
Fourth	13	0	0	0	1	6	3	2	1	0	الرابع
Fifth	4	0	0	0	1	2	1	0	0	0	الخامس
Sixth	5	0	0	0	2	2	1	0	0	0	السادس
Seventh	4	0	0	0	1	1	2	0	0	0	السابع
Eighth	0	0	0	0	0	0	0	0	0	0	الثامن
Ninth	2	0	0	0	1	1	0	0	0	0	التاسع
Tenth & More	2	0	0	0	1	1	0	0	0	0	العاشر فاكثر
Not Stated	0	0	0	0	0	0	0	0	0	0	غير مبيّن
Total	79	0	0	1	7	18	19	19	12	3	المجموع

واقعات الولادة الميتة المسجلة حسب العمر الرحمي بالاسابيع وسبب الوفاة (المراجعة العاشرة القائمة المفصلة)

REGISTERED FOETAL DEATHS BY GESTATIONAL AGE IN WEEKS
AND CAUSE OF DEATH (ICD 10 DETAILED LIST)

2006

قطريون QATARIS

Table No (27 - 1)

جدول رقم (27 - 1)

Cause of Death	العمر الرحمي (بالاسابيع) Gestational Age (In Weeks)															سبب الوفاة
	المجموع T	غير مبين Not Stated	+40	39	38	37	36	35	34	33	32	31	30	29	28	
(045) PREATURE SEPARATION OF PLACENTA (ABRUPTIO PLACENTAE)	1	0	0	0	0	0	0	0	0	1	0	0	0	0	0	إنفصال المشيمة المبكر
(P02) FETUS AND NEWBORN AFFECTED BY COMPLICATIONS OF PLACENTA, CORD AND MEMBRANES	8	0	0	4	0	0	1	0	1	1	0	0	0	0	1	تأثر الجنين أو الوليد بمضاعفات في المشيمة أو الحبل السري أو الأغشية السلوية الامنيوسية
(P24) NEONATAL ASPIRATION SINDROMES	1	0	0	1	0	0	0	0	0	0	0	0	0	0	0	متلازمات الانتشاق (السقط) في الوليد
(Q89) OTHER CONGENITAL MALFORMATIONS NOT ELSEWHERE CLASSIFIED	7	0	0	1	0	2	0	0	0	1	0	1	0	1	1	تشوهات خلقية أخرى لم تصنف في مكان آخر من التصنيف
(R99) OTHER TLL-DEFINED AND UNSPECIFIED CAUSES OF MORTALITY	25	0	3	1	1	6	7	1	0	0	0	2	0	1	3	وفيات أخرى غير معروفة أو أسباب غير محددة للوفاة
Total	42	0	3	7	1	8	8	1	1	3	0	3	0	2	5	المجموع

واقعات الولادة الميتة المسجلة حسب العمر الرحمي بالاسابيع وسبب الوفاة (المراجعة العاشرة القائمة المفصلة)

REGISTERED FOETAL DEATHS BY GESTATIONAL AGE IN WEEKS
AND CAUSE OF DEATH (ICD 10 DETAILED LIST)
2006

غير قطريين NON-QATARIS

Table No (27 - 2)

جدول رقم (27 - 2)

Cause of Death	العمر الرحمي (بالاسابيع) Gestational Age (In Weeks)															سبب الوفاة
	المجموع T	غير مبيّن Not Stated	+40	39	38	37	36	35	34	33	32	31	30	29	28	
(C41) MALIGNANT NEOFLASM OF BONEAND ARTICULAR CARTILAGE OFOTNER AND UNSPECIFIED	1	0	0	0	0	0	0	0	1	0	0	0	0	0	0	أورام خبيثة بالعظام أو الغضاريف المفصليّة في أماكن أخرى أو غير محددة
(045) PREATURE SEPARATION OFPLACENTA (ABRUPTIO PLACENTAE)	1	0	0	0	0	1	0	0	0	0	0	0	0	0	0	التهاب الدماغ والنخاع
(045) PREATURE SEPARATION OFPLACENTA (ABRUPTIO PLACENTAE)	1	0	0	0	0	0	0	1	0	0	0	0	0	0	0	إنفصال المشيمة المبكر
(P02) FETUS AND NEWBORN AFFECTED BY COMPLICATIONS OF PLACENTA, CORD AND MEMBRANES	4	0	0	2	1	0	1	0	0	0	0	0	0	0	0	تأثر الجنين أو الوليد بمضاعفات في المشيمة أو الحبل السري أو الأغشية السلوية الامنيوسية
(P83) OTHER CONDITIONS OF INTEGUMENT SPECIFIC TO FETUS AND NEWBORN	1	0	0	0	0	0	0	0	0	0	0	0	0	1	0	الحالات الأخرى في الجلد للحافة الاهاب الخاصة بالجنين أو الوليد
(Q89) OTHER CONGENITAL MALFORMATIONS NOT ELSEWHERE CLASSIFIED	1	0	0	0	0	0	0	0	0	0	1	0	0	0	0	تشوهات خلقية أخرى لم تصنف في مكان آخر من التصنيف
(Q99) OTHER CHROMOSOME ABNORMALITIESNOT ELSEWHERE CLASSIFIED	1	0	0	0	0	0	0	0	0	0	0	0	0	1	0	الشذوذات الأخرى بالصيغيات التي لم تصنف في مكان آخر من التصنيف
(R99) OTHER TLL-DEFINED AND UNSPECIFIED CAUSES OF MORTALITY	27	0	3	3	2	4	5	2	1	1	0	0	0	4	2	وفيات أخرى غير معروفة أو أسباب غير محددة للوفاة
Total	37	0	3	5	3	5	6	3	2	1	1	0	0	6	2	المجموع

واقعات الولادة الميتة المسجلة حسب العمر الرحمي بالاسابيع وسبب الوفاة (المراجعة العاشرة القائمة المفصلة)

REGISTERED FOETAL DEATHS BY GESTATIONAL AGE IN WEEKS
AND CAUSE OF DEATH (ICD 10 DETAILED LIST)
2006

Total المجموع

Table No (27 - 3)

جدول رقم (3 - 27)

Cause of Death	Gestational Age (In Weeks) (بالاسابيع) العمر الرحمي															سبب الوفاة
	المجموع T	غير مبيّن Not Stated	+40	39	38	37	36	35	34	33	32	31	30	29	28	
(C41) MALIGNANT NEOFLASM OF BONEAND ARTICULAR CARTILAGE OFOTNER AND UNSPECIFIED	1	0	0	0	0	0	0	0	1	0	0	0	0	0	0	أورام خبيثة بالعظام أو الغضاريف المفصليّة في أماكن أخرى أو غير محددة
(045) PREATURE SEPARATION OFPLACENTA (ABRUPTIO PLACENTAE)	1	0	0	0	0	1	0	0	0	0	0	0	0	0	0	التهاب الدماغ والنخاع
(045) PREATURE SEPARATION OFPLACENTA (ABRUPTIO PLACENTAE)	2	0	0	0	0	0	0	1	0	1	0	0	0	0	0	إنفصال المشيمة المبكر
(P02) FETUS AND NEWBORN AFFECTED BY COMPLICATIONS OF PLACENTA, CORD AND MEMBRANES	12	0	2	4	1	0	2	0	1	1	0	0	0	0	1	تأثر الجنين أو الوليد بمضاعفات في المشيمة أو الحبل السري أو الأغشية السلوية الامنيوسية
(P24) NEONATAL ASPIRATION SINDROMES	1	0	0	1	0	0	0	0	0	0	0	0	0	0	0	متلازمات الانتشاق (السقط) في الوليد
(P83) OTHER CONDITIONS OF INTEGUMENT SPECIFIC TO FETUS AND NEWBORN	1	0	0	0	0	0	0	0	0	0	0	0	0	1	0	الحالات الأخرى في الجلد اللحافة الاهاب الخاصة بالجنين أو الوليد
(Q89) OTHER CONGENITAL MALFORMATIONS NOT ELSEWHERE CLASSIFIED	8	0	0	1	0	2	0	0	0	1	1	1	0	1	1	تشوهات خليفية أخرى لم تصنف في مكان آخر من التصنيف
(Q99) OTHER CHROMOSOME ABNORMALITIESNOT ELSEWHERE CLASSIFIED	1	0	0	0	0	0	0	0	0	0	0	0	0	1	0	الشذوذات الأخرى بالصبغيات التي لم تصنف في مكان آخر من التصنيف
(R99) OTHER TLL-DEFINED AND UNSPECIFIED CAUSES OF MORTALITY	52	0	6	4	3	10	12	3	1	1	0	2	0	5	5	وفيات أخرى غير معروفة أو أسباب غير محددة للوفاة
Total	79	0	8	10	4	13	14	4	3	4	1	3	0	8	7	المجموع

الباب الرابع : الوفيات

FOURTH SECTION : DEATHS

الوفيات المسجلة حسب الجنسية والجنس

REGISTERED DEATHS BY NATIONALITY AND SEX

1997 - 2006

Table No.(28)

جدول رقم (28)

Nationality & Sex Year	المجموع Total			غير قطريين Non-Qataris			قطريون Qataris			الجنسية والجنس السنة
	المجموع العام G.T	اناث F	ذكور M	مجموع T	اناث F	ذكور M	مجموع T	اناث F	ذكور M	
1997	1060	324	736	509	118	391	551	206	345	1997
1998	1157	360	797	580	130	450	577	230	347	1998
1999	1148	352	796	540	119	421	608	233	375	1999
2000	1173	394	779	559	132	427	614	262	352	2000
2001	1210	379	831	592	124	468	618	255	363	2001
2002	1220	365	855	556	107	449	664	258	406	2002
2003	1311	415	896	693	167	526	618	248	370	2003
2004	1341	417	924	684	145	539	657	272	385	2004
2005	1545	437	1108	863	175	688	682	262	420	2005
2006	1750	476	1274	1074	199	875	676	277	399	2006

الوفيات المسجلة حسب الجنسية والجنس والبلدية

REGISTERED DEATHS BY NATIONALITY, SEX AND MUNICIPALITY

2006

Table No.(29)

جدول رقم (29)

Municipality	المجموع Total			غير قطريين Non-Qataris			قطريون Qataris			البلدية
	المجموع العام G.T	اناث F	ذكور M	مجموع T	اناث F	ذكور M	مجموع T	اناث F	ذكور M	
DOHA	1345	367	978	820	154	666	525	213	312	الدوحة
AL RAYYAN	320	86	234	197	33	164	123	53	70	الريان
AL WAKRA	26	5	21	19	1	18	7	4	3	الوكرة
UMM SALAL	22	8	14	14	6	8	8	2	6	ام صلال
AL KHOR	19	6	13	13	3	10	6	3	3	الخور
AL SHAMAL	4	1	3	3	1	2	1	0	1	الشمال
AL GHUWAIIRIYA	5	0	5	4	0	4	1	0	1	الغويرية
AL JEMAILYA	4	3	1	1	1	0	3	2	1	الجميليه
JERYAN AL BATNA	1	0	1	0	0	0	1	0	1	جريان الباطنة
MESAIEED	3	0	3	2	0	2	1	0	1	مسيعيد
OUTSIDE QATAR	1	0	1	1	0	1	0	0	0	خارج قطر
Total	1750	476	1274	1074	199	875	676	277	399	المجموع

الوفيات المسجلة حسب الجنسية والجنس والشهر

REGISTERED DEATHS BY NATIONALITY, SEX AND MONTH

2006

Table No.(30)

جدول رقم (30)

Month	المجموع Total			غير قطريين Non-Qataris			قطريون Qataris			الشهر
	المجموع العام G.T	اناث F	ذكور M	مجموع T	اناث F	ذكور M	مجموع T	اناث F	ذكور M	
JANUARY	154	50	104	95	20	75	59	30	29	يناير
FEBRUARY	135	30	105	88	14	74	47	16	31	فبراير
MARCH	134	41	93	70	15	55	64	26	38	مارس
APRIL	146	40	106	92	14	78	54	26	28	ابريل
MAY	135	35	100	82	12	70	53	23	30	مايو
JUNE	146	46	100	96	27	69	50	19	31	يونية
JULY	124	37	87	68	12	56	56	25	31	يوليو
AUGUST	164	50	114	108	26	82	56	24	32	اغسطس
SEPTEMBER	140	31	109	77	11	66	63	20	43	سبتمبر
OCTOBER	146	37	109	99	20	79	47	17	30	اكتوبر
NOVEMBER	152	36	116	91	10	81	61	26	35	نوفمبر
DECEMBER	174	43	131	108	18	90	66	25	41	ديسمبر
Total	1750	476	1274	1074	199	875	676	277	399	المجموع

REGISTERED DEATHS BY MONTH AND SEX 2006

Number العدد

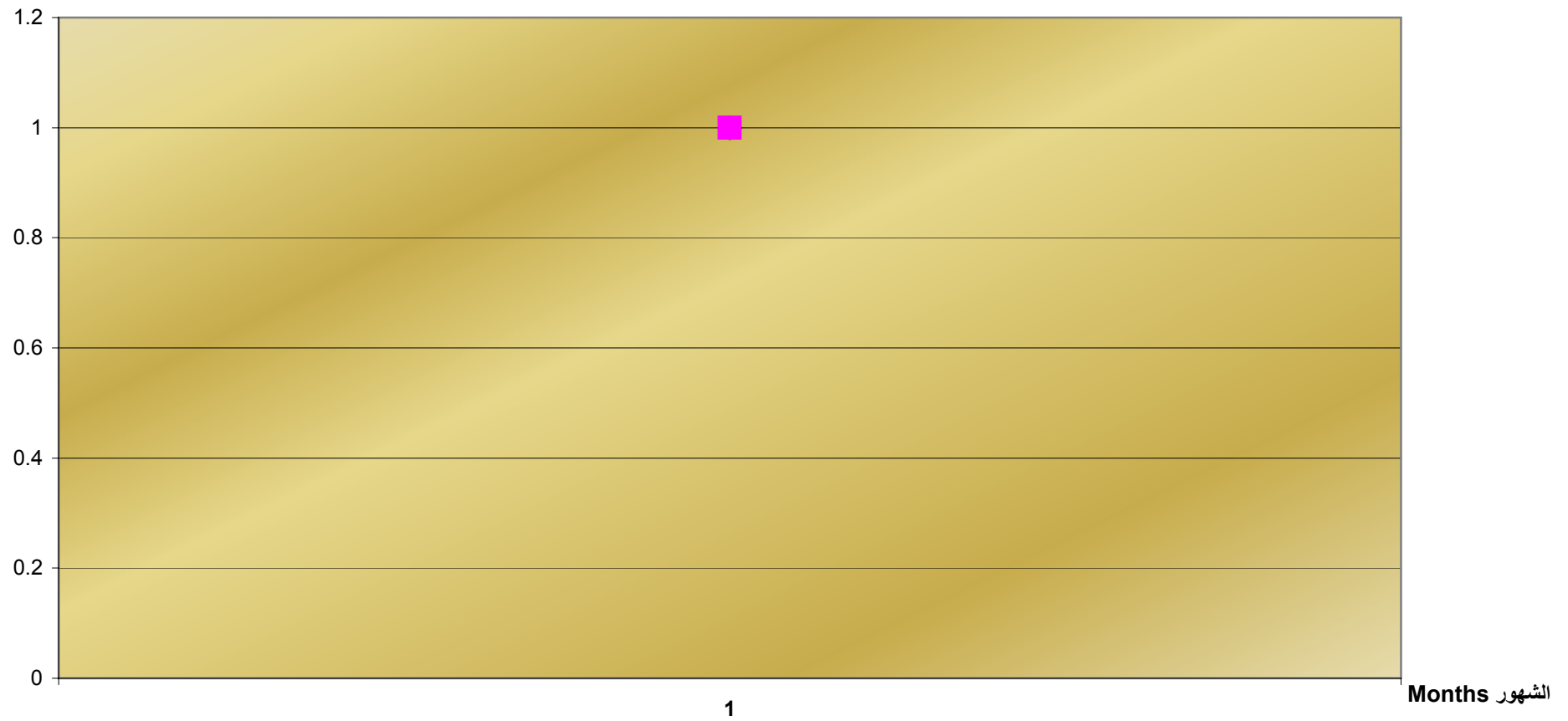

◆ #REF!

■ #REF!

الوفيات المسجلة حسب الجنسية والجنس والعمر

REGISTERED DEATHS BY NATIONALITY, SEX AND AGE

2006

Table No.(31)

جدول رقم (31)

Age Group	المجموع Total			غير قطريين Non-Qataris			قطريون Qataris			العمر بالسنوات
	المجموع العام G.T	اناث F	ذكور M	مجموع T	اناث F	ذكور M	مجموع T	اناث F	ذكور M	
Under 1 Year	114	49	65	59	28	31	55	21	34	أقل من عام
1	18	9	9	10	4	6	8	5	3	1
2	11	7	4	8	5	3	3	2	1	2
3	6	3	3	1	1	0	5	2	3	3
4	2	0	2	0	0	0	2	0	2	4
5-9	15	9	6	9	5	4	6	4	2	9 - 5
10-14	18	6	12	8	3	5	10	3	7	14 - 10
15-19	63	11	52	25	3	22	38	8	30	19 - 15
20-24	97	7	90	70	5	65	27	2	25	24 - 20
25-29	112	15	97	94	9	85	18	6	12	29 - 25
30-34	103	8	95	97	7	90	6	1	5	34 - 30
35-39	111	10	101	91	3	88	20	7	13	39 - 35
40-44	119	18	101	99	12	87	20	6	14	44 - 40
45-49	123	19	104	93	7	86	30	12	18	49 - 45
50-54	137	18	119	106	5	101	31	13	18	54 - 50
55-59	108	22	86	80	10	70	28	12	16	59 - 55
60-64	112	45	67	62	19	43	50	26	24	64 - 60
65-69	112	46	66	38	13	25	74	33	41	69 - 65
70-74	138	66	72	51	18	33	87	48	39	74 - 70
75-79	95	50	45	31	17	14	64	33	31	79 - 75
80-84	64	24	40	19	10	9	45	14	31	84 - 80
85-89	43	17	26	16	9	7	27	8	19	89 - 85
90-94	19	11	8	4	3	1	15	8	7	94 - 90
95+	10	6	4	3	3	0	7	3	4	+ 95
Total	1750	476	1274	1074	199	875	676	277	399	المجموع

REGISTERED DEATHS BY NATIONALITY AND AGE 2006

العدد
Number

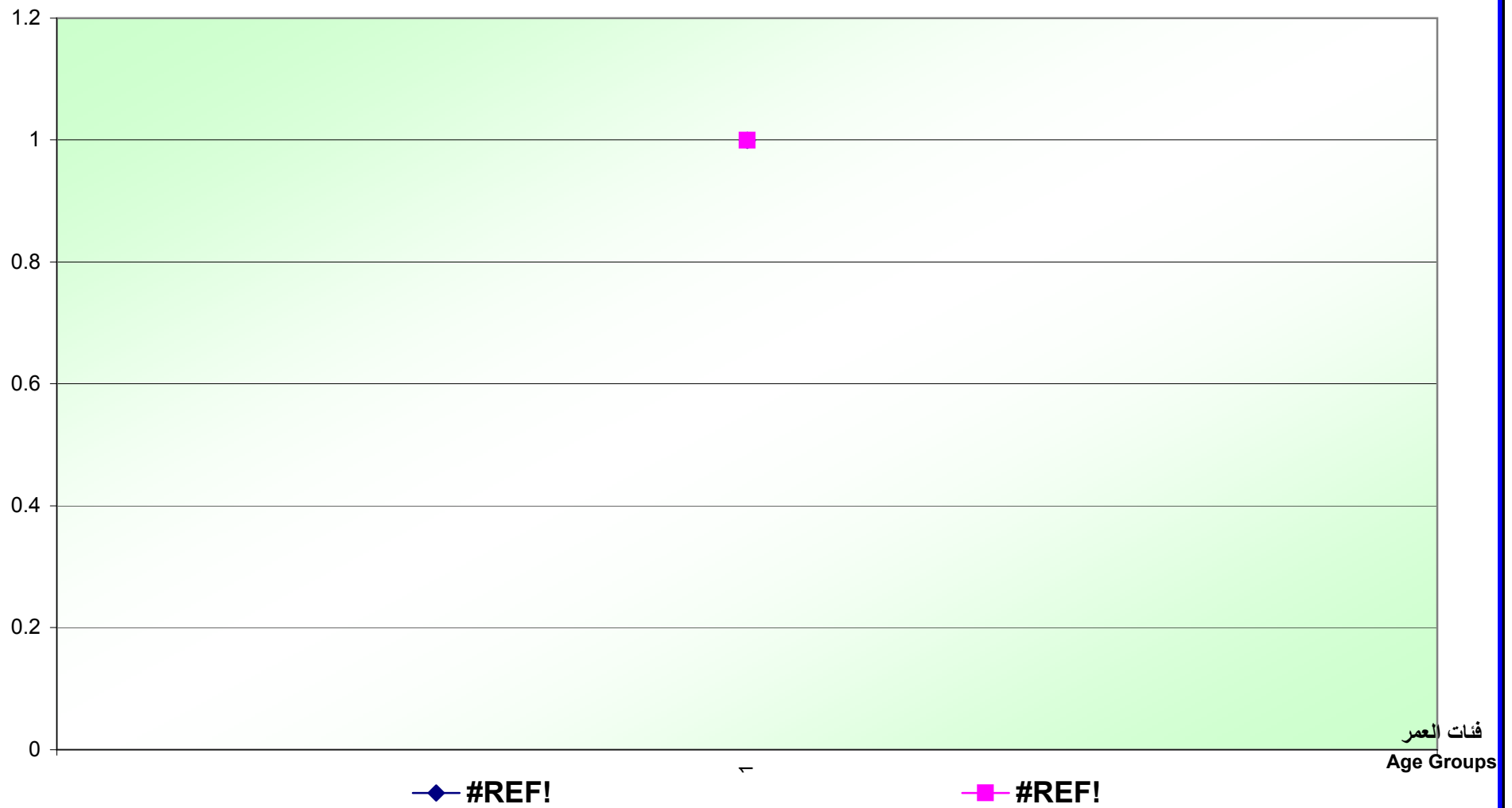

الوفيات المسجلة حسب الجنسية والجنس واحاد العمر

REGISTERED DEATHS BY NATIONALITY, SEX
AND SINGLE YEARS OF AGE

2006

Table No (32)

جدول رقم (32)

Single Years Of Age	المجموع Total			غير قطريين Non-Qataris			قطريون Qataris			احاد العمر
	المجموع العام G.T	اناث F	ذكور M	مجموع T	اناث F	ذكور M	مجموع T	اناث F	ذكور M	
Under 1 Year	114	49	65	59	28	31	55	21	34	اقل من عام
1	18	9	9	10	4	6	8	5	3	1
2	11	7	4	8	5	3	3	2	1	2
3	6	3	3	1	1	0	5	2	3	3
4	2	0	2	0	0	0	2	0	2	4
5	3	1	2	1	0	1	2	1	1	5
6	3	1	2	2	1	1	1	0	1	6
7	4	3	1	3	2	1	1	1	0	7
8	4	3	1	3	2	1	1	1	0	8
9	1	1	0	0	0	0	1	1	0	9
10	5	2	3	2	1	1	3	1	2	10
11	6	3	3	4	2	2	2	1	1	11
12	2	1	1	0	0	0	2	1	1	12
13	1	0	1	1	0	1	0	0	0	13
14	4	0	4	1	0	1	3	0	3	14
15	15	4	11	6	1	5	9	3	6	15
16	9	1	8	3	0	3	6	1	5	16
17	7	1	6	0	0	0	7	1	6	17
18	18	2	16	7	0	7	11	2	9	18
19	14	3	11	9	2	7	5	1	4	19
20	11	1	10	4	0	4	7	1	6	20
21	17	3	14	11	2	9	6	1	5	21
22	21	0	21	16	0	16	5	0	5	22
23	19	1	18	16	1	15	3	0	3	23
24	29	2	27	23	83	21	6	0	6	24

الوفيات المسجلة حسب الجنسية والجنس واحاد العمر

REGISTERED DEATHS BY NATIONALITY, SEX
AND SINGLE YEARS OF AGE

2006

Table No (32)

جدول رقم (32)

Single Years Of Age	المجموع Total			غير قطريين Non-Qataris			قطريون Qataris			احاد العمر
	المجموع العام G.T	اناث F	ذكور M	مجموع T	اناث F	ذكور M	مجموع T	اناث F	ذكور M	
25	25	4	21	23	3	20	2	1	1	25
26	27	5	22	23	4	19	4	1	3	26
27	21	3	18	17	0	17	4	3	1	27
28	23	2	21	16	1	15	7	1	6	28
29	16	1	15	15	1	14	1	0	1	29
30	21	2	19	20	1	19	1	1	0	30
31	23	4	19	21	4	17	2	0	2	31
32	20	0	20	18	0	18	2	0	2	32
33	20	1	19	20	1	19	0	0	0	33
34	19	1	18	18	1	17	1	0	1	34
35	18	1	17	14	0	14	4	1	3	35
36	24	3	21	20	1	19	4	2	2	36
37	15	0	15	13	0	13	2	0	2	37
38	25	2	23	20	0	20	5	2	3	38
39	29	4	25	24	2	22	5	2	3	39
40	23	4	19	19	2	17	4	2	2	40
41	23	3	20	19	2	17	4	1	3	41
42	24	3	21	20	3	17	4	0	4	42
43	20	4	16	17	3	14	3	1	2	43
44	29	4	25	24	2	22	5	2	3	44
45	20	1	19	15	0	15	5	1	4	45
46	24	3	21	20	2	18	4	1	3	46
47	28	5	23	22	2	20	6	3	3	47
48	21	3	18	16	2	14	5	1	4	48
49	30	7	23	20	1	19	10	6	4	49

الوفيات المسجلة حسب الجنسية والجنس واحاد العمر

REGISTERED DEATHS BY NATIONALITY, SEX
AND SINGLE YEARS OF AGE

2006

Table No (32)

جدول رقم (32)

Single Years Of Age	المجموع Total			غير قطريين Non-Qataris			قطريون Qataris			احاد العمر	
	المجموع العام G.T	اناث F	ذكور M	مجموع T	اناث F	ذكور M	مجموع T	اناث F	ذكور M		
50	27	5	22	18	0	18	9	5	4	50	
51	38	5	33	28	0	28	10	5	5	51	
52	23	2	21	21	1	20	2	1	1	52	
53	23	2	21	18	1	17	5	1	4	53	
54	26	4	22	21	3	18	5	1	4	54	
55	26	3	23	21	1	20	5	2	3	55	
56	28	9	19	19	5	14	9	4	5	56	
57	18	4	14	10	1	9	8	3	5	57	
58	18	3	15	13	0	13	5	3	2	58	
59	18	3	15	17	3	14	1	0	1	59	
60	18	6	12	7	1	6	11	5	6	60	
61	19	7	12	14	3	11	5	4	1	61	
62	15	6	9	11	5	6	4	1	3	62	
63	27	13	14	10	2	8	17	11	6	63	
64	33	13	20	20	8	12	13	5	8	64	
65	22	8	14	9	3	6	13	5	8	65	
66	18	11	7	8	2	6	10	9	1	66	
67	34	12	22	11	3	8	23	9	14	67	
68	17	9	8	4	4	0	13	5	8	68	
69	21	6	15	6	1	5	15	5	10	69	
70	28	11	17	16	4	12	12	7	5	70	
71	25	11	14	10	4	6	15	7	8	71	
72	33	19	14	10	5	5	23	14	9	72	
73	22	12	10	7	4	3	15	8	7	73	
74	30	13	17	8	85	1	7	22	12	10	74

الوفيات المسجلة حسب الجنسية والجنس واحاد العمر

REGISTERED DEATHS BY NATIONALITY, SEX
AND SINGLE YEARS OF AGE

2006

Table No (32)

جدول رقم (32)

Single Years Of Age	المجموع Total			غير قطريين Non-Qataris			قطريون Qataris			احاد العمر
	المجموع العام G.T	اناث F	ذكور M	مجموع T	اناث F	ذكور M	مجموع T	اناث F	ذكور M	
75	17	8	9	8	3	5	9	5	4	75
76	26	17	9	8	6	2	18	11	7	76
77	21	13	8	7	5	2	14	8	6	77
78	14	6	8	1	0	1	13	6	7	78
79	17	6	11	7	3	4	10	3	7	79
80	10	4	6	4	2	2	6	2	4	80
81	12	6	6	3	2	1	9	4	5	81
82	17	5	12	3	1	2	14	4	10	82
83	10	3	7	3	2	1	7	1	6	83
84	15	6	9	6	3	3	9	3	6	84
85	7	5	2	2	1	1	5	4	1	85
86	18	7	11	6	4	2	12	3	9	86
87	8	2	6	2	1	1	6	1	5	87
88	5	1	4	3	1	2	2	0	2	88
89	5	2	3	3	2	1	2	0	2	89
90	4	1	3	1	0	1	3	1	2	90
91	5	3	2	0	0	0	5	3	2	91
92	5	3	2	1	1	0	4	2	2	92
93	3	2	1	1	1	0	2	1	1	93
94	2	2	0	1	1	0	1	1	0	94
95+	10	6	4	3	3	0	7	3	4	95+
Not Stated	0	0	0	0	0	0	0	0	0	غير مبين
Total	1750	476	1274	1074	199	875	676	277	399	المجموع

الوفيات المسجلة (15 سنة فأكثر) حسب الحالة الزوجية وفئة العمر والجنس

REGISTERED DEATHS (15 YEARS OLD AND OVER)

BY MARITAL STATUS, AGE GROUP AND SEX

2006

قطريون QATARIS

Table No (33 - 1)

جدول رقم (33 - 1)

Age Group In Years	Sex	Marital Status الحالة الزوجية						الجنس	فئة العمر بالسنوات
		المجموع Total	غير ميبين Not-Stat.	أرمل Widowed	مطلق Divorced	متزوج Married	لم يتزوج Never mar.		
15-19	M	30	0	0	0	2	28	ذكور	19 - 15
	F	8	0	0	0	0	8	اناث	
	T	38	0	0	0	2	36	مجموع	
20-24	M	25	0	0	0	0	25	ذكر	24 - 20
	F	2	0	0	0	0	2	انثى	
	T	27	0	0	0	0	27	مجموع	
25-29	M	12	0	0	0	1	11	ذكر	29 - 25
	F	6	0	0	0	1	5	انثى	
	T	18	0	0	0	2	16	مجموع	
30-34	M	5	0	0	0	4	1	ذكر	34 - 30
	F	1	0	0	0	0	1	انثى	
	T	6	0	0	0	4	2	مجموع	
35-39	M	13	0	0	0	13	0	ذكر	39 - 35
	F	7	0	0	0	7	0	انثى	
	T	20	0	0	0	20	0	مجموع	
40-44	M	14	0	0	0	14	0	ذكر	44 - 40
	F	6	0	0	0	6	0	انثى	
	T	20	0	0	0	20	0	مجموع	
45-49	M	18	0	0	0	18	0	ذكر	49 - 45
	F	12	0	0	0	12	0	انثى	
	T	30	0	0	0	30	0	مجموع	
50-54	M	18	0	0	0	18	0	ذكر	54 - 50
	F	13	0	0	0	13	0	انثى	
	T	31	0	0	0	31	0	مجموع	
55-59	M	16	0	0	0	16	0	ذكر	59 - 55
	F	12	0	0	0	12	0	انثى	
	T	28	0	0	0	28	0	مجموع	
60-64	M	24	0	0	0	24	0	ذكر	64 - 60
	F	26	0	0	0	26	0	انثى	
	T	50	0	0	0	50	0	مجموع	

الوفيات المسجلة (15 سنة فاكثر) حسب الحالة الزوجية وفئة العمر والجنس

**REGISTERED DEATHS (15 YEARS OLD AND OVER)
BY MARITAL STATUS, AGE GROUP AND SEX
2006**

قطريون QATARIS

Table No (33 - 1)

جدول رقم (33 - 1)

Age Group In Years	Sex	Marital Status الحالة الزوجية						الجنس	فئة العمر بالسنوات
		المجموع Total	غير ميبين Not-Stat.	أرمل Widowed	مطلق Divorced	متزوج Married	لم يتزوج Never mar.		
65-69	M	41	0	0	0	41	0	ذكر	69 - 65
	F	33	0	0	0	33	0	انثى	
	T	74	0	0	0	74	0	مجموع	
70-74	M	39	0	0	0	38	1	ذكر	74 - 70
	F	48	0	1	1	46	0	انثى	
	T	87	0	1	1	84	1	مجموع	
75-79	M	31	0	1	1	29	0	ذكر	79 - 75
	F	33	0	0	0	33	0	انثى	
	T	64	0	1	1	62	0	مجموع	
80-84	M	31	0	0	0	31	0	ذكر	84 - 80
	F	14	0	2	1	11	0	انثى	
	T	45	0	2	1	42	0	مجموع	
85-89	M	19	0	0	0	19	0	ذكر	89 - 85
	F	8	0	0	0	8	0	انثى	
	T	27	0	0	0	27	0	مجموع	
90-94	M	7	0	0	0	7	0	ذكر	94 - 90
	F	8	0	0	0	8	0	انثى	
	T	15	0	0	0	15	0	مجموع	
95+	M	4	0	0	0	4	0	ذكر	95+
	F	3	0	0	0	3	0	انثى	
	T	7	0	0	0	7	0	مجموع	
Not Stated	M	0	0	0	0	0	0	ذكر	غير ميبين
	F	0	0	0	0	0	0	انثى	
	T	0	0	0	0	0	0	مجموع	
Total	M	347	0	1	1	279	66	ذكر	المجموع
	F	240	0	3	2	219	16	انثى	
	T	587	0	4	3	498	82	مجموع	

الوفيات المسجلة (15 سنة فأكثر) حسب الحالة الزوجية وفئة العمر والجنس

REGISTERED DEATHS (15 YEARS OLD AND OVER)

BY MARITAL STATUS, AGE GROUP AND SEX

2006

غير قطريين NON-QATARIS

Table No (33-2)

جدول رقم (33 - 2)

Age Group In Years	Sex	Marital Status الحالة الزوجية						الجنس	فئة العمر بالسنوات
		المجموع Total	غير ميبين Not-Stat.	أرمل Widowed	مطلق Divorced	متزوج Married	لم يتزوج Never mar.		
15-19	M	22	0	0	0	3	19	ذكور	19 - 15
	F	3	0	0	0	0	3	اناث	
	T	25	0	0	0	3	22	مجموع	
20-24	M	65	0	0	0	3	62	ذكر	24 - 20
	F	5	0	0	0	0	5	انثى	
	T	70	0	0	0	3	67	مجموع	
25-29	M	85	0	0	0	4	81	ذكر	29 - 25
	F	9	0	0	0	1	8	انثى	
	T	94	0	0	0	5	89	مجموع	
30-34	M	90	0	0	0	65	25	ذكر	34 - 30
	F	7	0	0	0	6	1	انثى	
	T	97	0	0	0	71	26	مجموع	
35-39	M	88	0	0	0	86	2	ذكر	39 - 35
	F	3	0	0	0	3	0	انثى	
	T	91	0	0	0	89	2	مجموع	
40-44	M	87	0	0	0	87	0	ذكر	44 - 40
	F	12	0	0	0	12	0	انثى	
	T	99	0	0	0	99	0	مجموع	
45-49	M	86	0	0	0	86	0	ذكر	49 - 45
	F	7	0	0	0	7	0	انثى	
	T	93	0	0	0	93	0	مجموع	
50-54	M	101	0	0	0	101	0	ذكر	54 - 50
	F	5	0	0	0	5	0	انثى	
	T	106	0	0	0	106	0	مجموع	
55-59	M	70	0	0	0	70	0	ذكر	59 - 55
	F	10	0	0	0	10	0	انثى	
	T	80	0	0	0	80	0	مجموع	
60-64	M	43	0	0	0	43	0	ذكر	64 - 60
	F	19	0	0	0	19	0	انثى	
	T	62	0	0	0	62	0	مجموع	

الوفيات المسجلة (15 سنة فأكثر) حسب الحالة الزوجية وفئة العمر والجنس

REGISTERED DEATHS (15 YEARS OLD AND OVER)

BY MARITAL STATUS, AGE GROUP AND SEX

2006

غير قطريين NON-QATARIS

Table No (33-2)

جدول رقم (2- 33)

Age Group In Years	Sex	Marital Status الحالة الزوجية						الجنس	فئة العمر بالسنوات
		المجموع Total	غير ميبين Not-Stat.	أرمل Widowed	مطلق Divorced	متزوج Married	لم يتزوج Never mar.		
65-69	M	25	0	1	0	24	0	ذكر	69 - 65
	F	13	0	0	0	13	0	انثى	
	T	38	0	1	0	37	0	مجموع	
70-74	M	33	0	0	0	32	1	ذكر	74 - 70
	F	18	0	0	0	18	0	انثى	
	T	51	0	0	0	50	1	مجموع	
75-79	M	14	0	0	0	14	0	ذكر	79 - 75
	F	17	0	0	0	17	0	انثى	
	T	31	0	0	0	31	0	مجموع	
80-84	M	9	0	0	0	9	0	ذكر	84 - 80
	F	10	0	0	0	10	0	انثى	
	T	19	0	0	0	19	0	مجموع	
85-89	M	7	0	0	0	7	0	ذكر	89 - 85
	F	9	0	0	2	7	0	انثى	
	T	16	0	0	2	14	0	مجموع	
90-94	M	1	0	0	0	1	0	ذكر	94 - 90
	F	3	0	0	0	3	0	انثى	
	T	4	0	0	0	4	0	مجموع	
95+	M	0	0	0	0	0	0	ذكر	95+
	F	3	0	1	0	2	0	انثى	
	T	3	0	1	0	2	0	مجموع	
Not Stated	M	0	0	0	0	0	0	ذكر	غير ميبين
	F	0	0	0	0	0	0	انثى	
	T	0	0	0	0	0	0	مجموع	
Total	M	826	0	1	0	635	190	ذكر	المجموع
	F	153	0	1	2	133	17	انثى	
	T	979	0	2	2	768	207	مجموع	

الوفيات المسجلة (15 سنة فأكثر) حسب الحالة الزوجية وفئة العمر والجنس

REGISTERED DEATHS (15 YEARS OLD AND OVER)

BY MARITAL STATUS, AGE GROUP AND SEX

2006

المجموع TOTAL

Table No (33 -3)

جدول رقم (33 -3)

Age Group In Years	Sex	Marital Status الحالة الزوجية						الجنس	فئة العمر بالسنوات
		المجموع Total	غير ميبين Not-Stat.	أرمل Widowed	مطلق Divorced	متزوج Married	لم يتزوج Never mar.		
15-19	M	52	0	0	0	5	47	ذكور	19 - 15
	F	11	0	0	0	0	11	اناث	
	T	63	0	0	0	5	58	مجموع	
20-24	M	90	0	0	0	3	87	ذكر	24 - 20
	F	7	0	0	0	0	7	انثى	
	T	97	0	0	0	3	94	مجموع	
25-29	M	97	0	0	0	5	92	ذكر	29 - 25
	F	15	0	0	0	2	13	انثى	
	T	112	0	0	0	7	105	مجموع	
30-34	M	95	0	0	0	69	26	ذكر	34 - 30
	F	8	0	0	0	6	2	انثى	
	T	103	0	0	0	75	28	مجموع	
35-39	M	101	0	0	0	99	2	ذكر	39 - 35
	F	10	0	0	0	10	0	انثى	
	T	111	0	0	0	109	2	مجموع	
40-44	M	101	0	0	0	101	0	ذكر	44 - 40
	F	18	0	0	0	18	0	انثى	
	T	119	0	0	0	119	0	مجموع	
45-49	M	104	0	0	0	104	0	ذكر	49 - 45
	F	19	0	0	0	19	0	انثى	
	T	123	0	0	0	123	0	مجموع	
50-54	M	119	0	0	0	119	0	ذكر	54 - 50
	F	18	0	0	0	18	0	انثى	
	T	137	0	0	0	137	0	مجموع	
55-59	M	86	0	0	0	86	0	ذكر	59 - 55
	F	22	0	0	0	22	0	انثى	
	T	108	0	0	0	108	0	مجموع	
60-64	M	67	0	0	0	67	0	ذكر	64 - 60
	F	45	0	0	0	45	0	انثى	
	T	112	0	0	0	112	0	مجموع	

الوفيات المسجلة (15 سنة فأكثر) حسب الحالة الزوجية وفئة العمر والجنس

**REGISTERED DEATHS (15 YEARS OLD AND OVER)
BY MARITAL STATUS, AGE GROUP AND SEX
2006**

المجموع TOTAL

Table No (33 -3)

جدول رقم (33 -3)

Age Group In Years	Sex	Marital Status الحالة الزوجية						الجنس	فئة العمر بالسنوات
		المجموع Total	غير ميبين Not-Stat.	أرمل Widowed	مطلق Divorced	متزوج Married	لم يتزوج Never mar.		
65-69	M	66	0	1	0	65	0	ذكر	69 - 65
	F	46	0	0	0	46	0	انثى	
	T	112	0	1	0	111	0	مجموع	
70-74	M	72	0	0	0	70	2	ذكر	74 - 70
	F	66	0	1	1	64	0	انثى	
	T	138	0	1	1	134	2	مجموع	
75-79	M	45	0	1	1	43	0	ذكر	79 - 75
	F	50	0	0	0	50	0	انثى	
	T	95	0	1	1	93	0	مجموع	
80-84	M	40	0	0	0	40	0	ذكر	84 - 80
	F	24	0	2	1	21	0	انثى	
	T	64	0	2	1	61	0	مجموع	
85-89	M	26	0	0	0	26	0	ذكر	89 - 85
	F	17	0	0	2	15	0	انثى	
	T	43	0	0	2	41	0	مجموع	
90-94	M	8	0	0	0	8	0	ذكر	94 - 90
	F	11	0	0	0	11	0	انثى	
	T	19	0	0	0	19	0	مجموع	
95+	M	4	0	0	0	4	0	ذكر	95+
	F	6	0	1	0	5	0	انثى	
	T	10	0	1	0	9	0	مجموع	
Not Stated	M	0	0	0	0	0	0	ذكر	غير ميبين
	F	0	0	0	0	0	0	انثى	
	T	0	0	0	0	0	0	مجموع	
Total	M	1173	0	2	1	914	256	ذكر	المجموع
	F	393	0	4	4	352	33	انثى	
	T	1566	0	6	5	1266	289	مجموع	

الوفيات المسجلة حسب الجنس والجنسية

REGISTERED DEATHS BY SEX AND NATIONALITY

2002 - 2006

Table No (34)

جدول رقم (34)

Year Nationality	2006			2005			2004			2003			2002			السنة الجنسية
	مجموع T	اناث F	ذكور M	مجموع T	اناث F	ذكور M	مجموع T	اناث F	ذكور M	مجموع T	اناث F	ذكور M	مجموع T	اناث F	ذكور M	
QATAR	676	277	399	682	262	420	656	272	384	618	248	370	664	258	406	قطر
Other CCASG Countries	62	32	30	52	23	29	41	22	19	39	17	22	42	16	26	بقية دولة مجلس التعاون
Other Arab Countries	311	86	225	252	76	176	189	50	139	208	73	135	154	44	110	بقية الدول العربية
Asian Countries	668	74	594	535	71	464	428	62	366	419	69	350	335	46	289	دول اسبوية
European Countries	13	2	11	13	3	10	9	2	7	15	4	11	13	1	12	دول اوروبية
Other Countries	20	5	15	11	2	9	17	9	8	12	4	8	12	0	12	دول أخرى
TOTAL	1750	476	1274	1545	437	1108	1340	417	923	1311	415	896	1220	365	855	المجموع

الوفيات المسجلة حسب الجنسية
REGISTERED DEATHS BY NATIONALITY
2006

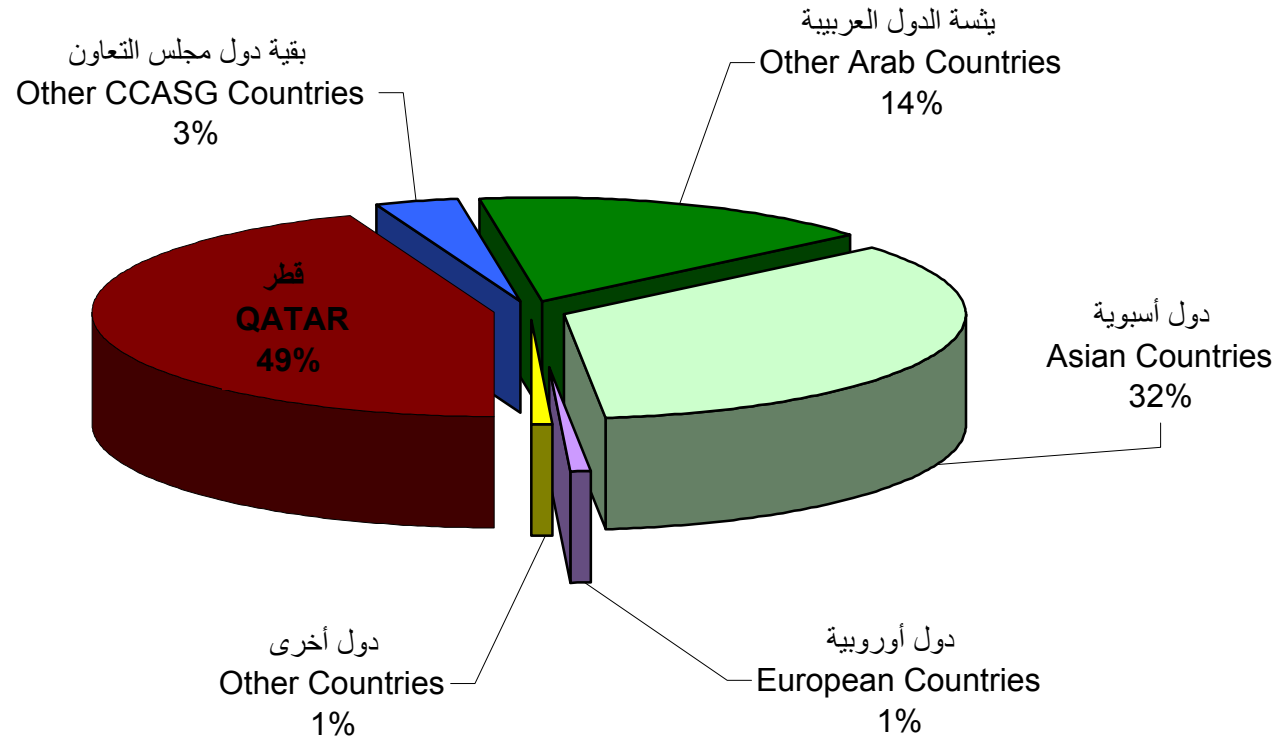

الوفيات المسجلة (15 عام فاكثر) حسب المهنة وفئة العمر والجنس

Registered Deaths (15 Years And Over) By Occupation, Age Group And Sex

2006

قطريون QATARIS

Table No (35 - 1)

جدول رقم (1 - 35)

Age Group In Years	Sex	م. عام G.Total	بدون مهنة No.Occup	المجموع Total	غير ميبين Not Stated	حرفيون ومهن عادية Occup	العمال في الزراعة Agricu.	خدمات وبيع Service / Sales	الكتبة Clerks	الفنيون Technicians	الإختصاصيون Professional s	مشرعون ومديرون Legis. & Manage	الجنس	فئة العمر بالسنوات
15-19	M	30	30	0	0	0	0	0	0	0	0	0	ذكور	19 - 15
	F	8	8	0	0	0	0	0	0	0	0	0	اناث	
	T	38	38	0	0	0	0	0	0	0	0	0	مجموع	
20-24	M	25	16	9	0	1	0	0	0	5	3	0	ذكور	24 - 20
	F	2	2	0	0	0	0	0	0	0	0	0	اناث	
	T	27	18	9	0	1	0	0	0	5	3	0	مجموع	
25-29	M	12	0	12	0	0	0	2	0	7	3	0	ذكور	29 - 25
	F	6	6	0	0	0	0	0	0	0	0	0	اناث	
	T	18	6	12	0	0	0	2	0	7	3	0	مجموع	
30-34	M	5	0	5	0	0	0	0	1	3	0	1	ذكور	34 - 30
	F	1	1	0	0	0	0	0	0	0	0	0	اناث	
	T	6	1	5	0	0	0	0	1	3	0	1	مجموع	
35-39	M	13	0	13	0	0	0	0	0	8	2	3	ذكور	39 - 35
	F	7	7	0	0	0	0	0	0	0	0	0	اناث	
	T	20	7	13	0	0	0	0	0	8	2	3	مجموع	
40-44	M	14	0	14	0	1	0	0	0	8	2	3	ذكور	44 - 40
	F	6	6	0	0	0	0	0	0	0	0	0	اناث	
	T	20	6	14	0	1	0	0	0	8	2	3	مجموع	
45-49	M	18	1	17	0	0	0	0	1	7	4	5	ذكور	49 - 45
	F	12	12	0	0	0	0	0	0	0	0	0	اناث	
	T	30	13	17	0	0	0	0	1	7	4	5	مجموع	

الوفيات المسجلة (15 عام فاكثر) حسب المهنة وفئة العمر والجنس

Registered Deaths (15 Years And Over) By Occupation, Age Group And Sex

2006

قطريون QATARIS

Table No (35 - 1)

جدول رقم (35 - 1)

Age Group In Years	Sex	م. عام G.Total	بدون مهنة No.Occup	المجموع Total	غير مبيّن Not Stated	حرفيون ومهّن عادية Occup	العمال في الزراعة Agricu.	خدمات وباعة Service / Sales	الكتبة Clerks	الفنيون Technicians	الإختصاصيون Professional s	مشرعون ومديرون Legis. & Manage	الجنس	فئة العمر بالسنوات
50-54	M	18	0	18	0	0	0	0	0	9	6	3	ذكور	54 - 50
	F	13	13	0	0	0	0	0	0	0	0	0	اناث	
	T	31	13	18	0	0	0	0	0	9	6	3	مجموع	
55-59	M	16	4	12	0	1	0	1	0	4	1	5	ذكور	59 - 55
	F	12	12	0	0	0	0	0	0	0	0	0	اناث	
	T	28	16	12	0	1	0	1	0	4	1	5	مجموع	
60-64	M	24	8	16	0	1	0	0	1	4	2	8	ذكور	64 - 60
	F	26	26	0	0	0	0	0	0	0	0	0	اناث	
	T	50	34	16	0	1	0	0	1	4	2	8	مجموع	
65+	M	172	156	16	0	0	0	1	0	7	3	5	ذكور	65
	F	147	147	0	0	0	0	0	0	0	0	0	اناث	
	T	319	303	16	0	0	0	1	0	7	3	5	مجموع	
Not Stated	M	0	0	0	0	0	0	0	0	0	0	0	ذكور	غير مبيّن
	F	0	0	0	0	0	0	0	0	0	0	0	اناث	
	T	0	0	0	0	0	0	0	0	0	0	0	مجموع	
Total	M	347	215	132	0	4	0	4	3	62	26	33	ذكور	المجموع
	F	240	240	0	0	0	0	0	0	0	0	0	اناث	
	T	587	455	132	0	4	0	4	3	62	26	33	مجموع	

الوفيات المسجلة (15 عام فاكثر) حسب المهنة وفئة العمر والجنس

Registered Deaths (15 Years And Over) By Occupation, Age Group And Sex

2006

غير قطريون Non-QATARIS

Table No (35 - 2)

جدول رقم (2 - 35)

Age Group In Years	Sex	م. عام G.Total	بدون مهنة No.Occup	المجموع Total	غير مبيّن Not Stated	حرفيون ومهن عادية Occup	العمال في الزراعة Agricu.	خدمات وباعة Service / Sales	الكتبة Clerks	الفنيون Technicians	الإختصاصيون Professional s	مشرعون ومديرون Legis. & Manage	الجنس	فئة العمر بالسنوات
15-19	M	22	16	6	0	2	0	3	1	0	0	0	ذكور	19 - 15
	F	3	3	0	0	0	0	0	0	0	0	0	اناث	
	T	25	19	6	0	2	0	3	1	0	0	0	مجموع	
20-24	M	65	3	62	0	35	0	11	6	10	0	0	ذكور	24 - 20
	F	5	5	0	0	0	0	0	0	0	0	0	اناث	
	T	70	8	62	0	35	0	11	6	10	0	0	مجموع	
25-29	M	85	0	85	0	39	1	10	16	13	6	0	ذكور	29 - 25
	F	9	7	2	0	1	0	1	0	0	0	0	اناث	
	T	94	7	87	0	40	1	11	16	13	6	0	مجموع	
30-34	M	90	0	90	0	62	0	13	7	4	3	1	ذكور	34 - 30
	F	7	6	1	0	0	0	1	0	0	0	0	اناث	
	T	97	6	91	0	62	0	14	7	4	3	1	مجموع	
35-39	M	88	0	88	0	60	1	13	5	6	2	1	ذكور	39 - 35
	F	3	3	0	0	0	0	0	0	0	0	0	اناث	
	T	91	3	88	0	60	1	13	5	6	2	1	مجموع	
40-44	M	87	0	87	0	51	1	10	9	8	8	0	ذكور	44 - 40
	F	12	10	2	0	0	1	1	0	0	0	0	اناث	
	T	99	10	89	0	51	2	11	9	8	8	0	مجموع	
45-49	M	86	0	86	0	48	1	13	4	13	7	0	ذكور	49 - 45
	F	7	6	1	0	1	0	0	0	0	0	0	اناث	
	T	93	6	87	0	49	1	13	4	13	7	0	مجموع	

الوفيات المسجلة (15 عام فاكثر) حسب المهنة وفئة العمر والجنس

Registered Deaths (15 Years And Over) By Occupation, Age Group And Sex

2006

غير قطريون NoN-QATARIS

Table No (35 - 2)

جدول رقم (35 - 2)

Age Group In Years	Sex	م. عام G.Total	بدون مهنة No.Occup	المجموع Total	غير مبيّن Not Stated	حرفيون ومهن عادية Occup	العمال في الزراعة Agricu.	خدمات وباعة Service / Sales	الكتبة Clerks	الفنيون Technicians	الإختصاصيون Professional s	مشرعون ومديرون Legis. & Manage	الجنس	فئة العمر بالسنوات
50-54	M	101	1	100	0	51	0	17	11	16	5	0	ذكور	54 - 50
	F	5	4	1	0	0	0	0	0	1	0	0	اناث	
	T	106	5	101	0	51	0	17	11	17	5	0	مجموع	
55-59	M	70	1	69	0	32	0	10	5	12	10	0	ذكور	59 - 55
	F	10	10	0	0	0	0	0	0	0	0	0	اناث	
	T	80	11	69	0	32	0	10	5	12	10	0	مجموع	
60-64	M	43	0	43	0	15	0	10	2	6	7	3	ذكور	64 - 60
	F	19	19	0	0	0	0	0	0	0	0	0	اناث	
	T	62	19	43	0	15	0	10	2	6	7	3	مجموع	
65+	M	89	56	33	0	12	0	9	1	8	1	2	ذكور	65
	F	73	72	1	0	0	0	0	0	1	0	0	اناث	
	T	162	128	34	0	12	0	9	1	9	1	2	مجموع	
Not Stated	M	0	0	0	0	0	0	0	0	0	0	0	ذكور	غير مبيّن
	F	0	0	0	0	0	0	0	0	0	0	0	اناث	
	T	0	0	0	0	0	0	0	0	0	0	0	مجموع	
Total	M	826	77	749	0	407	4	119	67	96	49	7	ذكور	المجموع
	F	153	145	8	0	2	1	3	0	2	0	0	اناث	
	T	979	222	757	0	409	5	122	67	98	49	7	مجموع	

الوفيات المسجلة (15 عام فاكثر) حسب المهنة وفئة العمر والجنس

Registered Deaths (15 Years And Over) By Occupation, Age Group And Sex

2006

Table No (35 - 3)

جدول رقم (35 - 3)

Age Group In Years	Sex	م. عام G.Total	بدون مهنة No.Occup	المجموع Total	غير مبين Not Stated	حرفيون ومهنة عادية Occup	العمال في الزراعة Agricu.	خدمات وبيع Service / Sales	الكتابة Clerks	الفنيون Technicians	الإختصاصيون Professionals	مشرعون ومديرون Legis. & Manage	الجنس	فئة العمر بالسنوات
15-19	M	52	46	6	0	2	0	3	1	0	0	0	ذكور	19 - 15
	F	11	11	0	0	0	0	0	0	0	0	0	اناث	
	T	63	57	6	0	2	0	3	1	0	0	0	مجموع	
20-24	M	90	19	71	0	36	0	11	6	15	3	0	ذكور	24 - 20
	F	7	7	0	0	0	0	0	0	0	0	0	اناث	
	T	97	26	71	0	36	0	11	6	15	3	0	مجموع	
25-29	M	97	0	97	0	39	1	12	16	20	9	0	ذكور	29 - 25
	F	15	13	2	0	1	0	1	0	0	0	0	اناث	
	T	112	13	99	0	40	1	13	16	20	9	0	مجموع	
30-34	M	95	0	95	0	62	0	13	8	7	3	2	ذكور	34 - 30
	F	8	7	1	0	0	0	1	0	0	0	0	اناث	
	T	103	7	96	0	62	0	14	8	7	3	2	مجموع	
35-39	M	101	0	101	0	60	1	13	5	14	4	4	ذكور	39 - 35
	F	10	10	0	0	0	0	0	0	0	0	0	اناث	
	T	111	10	101	0	60	1	13	5	14	4	4	مجموع	
40-44	M	101	0	101	0	52	1	10	9	16	10	3	ذكور	44 - 40
	F	18	16	2	0	0	1	1	0	0	0	0	اناث	
	T	119	16	103	0	52	2	11	9	16	10	3	مجموع	
45-49	M	104	1	103	0	48	1	13	5	20	11	5	ذكور	49 - 45
	F	19	18	1	0	1	0	0	0	0	0	0	اناث	
	T	123	19	104	0	49	1	13	5	20	11	5	مجموع	

الوفيات المسجلة (15 عام فأكثر) حسب المهنة وفئة العمر والجنس

Registered Deaths (15 Years And Over) By Occupation, Age Group And Sex

2006

Table No (35 - 3)

جدول رقم (35 - 3)

Age Group In Years	Sex	م. عام G.Total	بدون مهنة No.Occup	المجموع Total	غير مبيّن Not Stated	حرفيون ومهّن عادية Occup	العمال في الزراعة Agricu.	خدمات وبيع Service / Sales	الكتبة Clerks	الفنيون Technicians	الإختصاصيون Professionals	مشرعون ومديرون Legis. & Manage	الجنس	فئة العمر بالسنوات
50-54	M	119	1	118	0	51	0	17	11	25	11	3	ذكور	54 - 50
	F	18	17	1	0	0	0	0	0	1	0	0	اناث	
	T	137	18	119	0	51	0	17	11	26	11	3	مجموع	
55-59	M	86	5	81	0	33	0	11	5	16	11	5	ذكور	59 - 55
	F	22	22	0	0	0	0	0	0	0	0	0	اناث	
	T	108	27	81	0	33	0	11	5	16	11	5	مجموع	
60-64	M	67	8	59	0	16	0	10	3	10	9	11	ذكور	64 - 60
	F	45	45	0	0	0	0	0	0	0	0	0	اناث	
	T	112	53	59	0	16	0	10	3	10	9	11	مجموع	
65+	M	261	212	49	0	12	0	10	1	15	4	7	ذكور	65
	F	220	219	1	0	0	0	0	0	1	0	0	اناث	
	T	481	431	50	0	12	0	10	1	16	4	7	مجموع	
Not Stated	M	0	0	0	0	0	0	0	0	0	0	0	ذكور	غير مبيّن
	F	0	0	0	0	0	0	0	0	0	0	0	اناث	
	T	0	0	0	0	0	0	0	0	0	0	0	مجموع	
Total	M	1173	292	881	0	411	4	123	70	158	75	40	ذكور	المجموع
	F	393	385	8	0	2	1	3	0	2	0	0	اناث	
	T	1566	677	889	0	413	5	126	70	160	75	40	مجموع	

REGISTERED DEATHS BY NATIONALITY, SEX AND CAUSE OF DEATH (ICD 10 BASIC LIST)

2006

Table No (36)

جدول رقم (36)

Cause of Death	المجموع Total			غير قطريين Non-Qataris			قطريون Qataris			سبب الوفاة
	المجموع العام G.T	اناث F	ذكور M	مجموع T	اناث F	ذكور M	مجموع T	اناث F	ذكور M	
(A00 - B99) Certain infectious and parasitic diseases	12	5	7	6	2	4	6	3	3	امراض معدية وطفيلية معينة
(C00 - D48) Neoplasms	157	70	87	95	33	62	62	37	25	الأورام
(D50 - D89) Diseases of the blood & blood forming organs & certain disorders involving the immune mechanism	7	3	4	3	0	3	4	3	1	امراض الدم واعضاء تكوين الدم واضطرابات معينة تشمل اضطرابات المناعة
(E00 - F90) Endocrine nutritional & metabolic disease	114	52	62	42	15	27	72	37	35	امراض الغدد الصماء والتغذية والتمثيل الغذائي
(F00 - F99) Mental & behavioural disease	1	0	1	0	0	0	1	0	1	الاضطرابات العقلية والسلوكية
(G00 - G99) Diseases of the nervous system	28	13	15	19	8	11	9	5	4	امراض الجهاز العصبي
(I00 - I99) Diseases of the circulatory system	324	138	186	153	49	104	171	89	82	امراض الجهاز الدوري
(J00 - J99) Diseases of the respiratory system	63	29	34	28	12	16	35	17	18	امراض الجهاز التنفسي
(K00 - K93) Diseases of the digestive system	48	13	35	29	6	23	19	7	12	امراض الجهاز الهضمي
(L00 - L99) Diseases of the skin and subcutaneous tissue	4	2	2	1	1	0	3	1	2	امراض الجلد والنسيج تحت الجلد
(M00 - M99) Diseases of the musculoskeletal system & connective tissue	2	1	1	2	1	1	0	0	0	امراض الجهاز الهيكلي العضلي والنسيج الضام
(N00 - N99) Diseases of the genitourinary system	31	13	18	11	4	7	20	9	11	امراض الجهاز البولي التناسلي
(O00 - O99) Pregnancy, childbirth and the puerperium	1	1	0	1	1	0	0	0	0	الحمل والولادة والنفاث
(P00 - P96) Certain conditions originating in the perinatal period	54	24	30	26	14	12	28	10	18	حالات معينة تنشأ في المدة ما حول الولادة
(Q00 - Q99) Congenital malformations deformations & chromosomal abnormalities	48	25	23	26	15	11	22	10	12	التشوهات الخلقية والعيوب والشذوذ الكروموسومي
(R00 - R99) Symptoms signs & abnormal clinical & laboratory findings not elsewhere classified	384	42	342	297	18	279	87	24	63	اعراض وعلامات نتائج اكلينيكية معملية غير عادية وغير مصنفة في مكان اخر
(V01 - Y98) External causes of morbidity and mortality	472	45	427	335	20	315	137	25	112	الاسباب الخارجية للوفاة
Total	1750	476	1274	1074	199	875	676	277	399	المجموع

الوفيات المسجلة حسب الجنسية والجنس وسبب الوفاة (المراجعة العاشره القائمة المفصلة)

REGISTERED DEATHS BY NATIONALITY, SEX AND CAUSE OF DEATH (ICD 10 DETAIL LIST)

2006

Table No (37)

جدول رقم (37)

Cause of Death	المجموع Total			غير قطريين Non-Qataris			قطريون Qataris			سبب الوفاة
	المجموع العام G.T	اناث F	ذكور M	مجموع T	اناث F	ذكور M	مجموع T	اناث F	ذكور M	
(A39) MENINGOCOCCAL INFECTION	1	1	0	1	1	0	0	0	0	العدوى بالمكورات السحائية (المنجوكوك)
(A41) OTHER SEPTICAEMIA	1	1	0	0	0	0	1	1	0	(أنواع أخرى من الإنتانمية) (التسمم الدموي)
(A82) RABIES	1	0	1	1	0	1	0	0	0	داء الكلب - السعار
(A85) OTHER VIRAL ENCEPHALITIS,NOT ELSEWHERE CLASSIFIED	1	1	0	0	0	0	1	1	0	أنواع أخرى من التهاب الدماغ الفيروسي لم تصنف في مكان آخر
(B01) Varicella (chicken pox)	1	0	1	1	0	1	0	0	0	الجدري الكاذب
(B18) CHRONIC VIRAL HEPATITIS	1	0	1	1	0	1	0	0	0	التهاب الكبد الفيروسي المزمن
(B22) HUMAN IMMUNODEFICIENCY VIRUS[HIV]DISEASE RESULTING INOTHER SPECIFIED DISEASES	1	0	1	0	0	0	1	0	1	مرض تسبب عن فيروس الإيدز وادى الى أمراض أخرى محددة
(B23) HUMAN IMMUNODEFICIENCY VIRUS[HIV] DISEASE RESULTING IN OTHER CONDITIONS	3	2	1	2	1	1	1	1	0	مرض تسبب عن فيروس الإيدز وأدى الى حالات أخرى
(B37) CANDIDIASIS	1	0	1	0	0	0	1	0	1	داء المبيضات - الكانديديا
(B90) SEQUELAE OF TUBERCULOSIS	1	0	1	0	0	0	1	0	1	(عقائيل التدرن - الآثار المتأخرة للتدرن) (السل)
(C05) MALIGNANT NEOPLASM OF PALATE	1	1	0	1	1	0	0	0	0	ورم خبيث بالحناك (سقف الحلق)
(C11) MALIGNANT NEOPIASM OFNASOPHARYNX	1	0	1	1	0	1	0	0	0	ورم خبيث بالبلعوم الأنفي (الخشوم)
(C15) MALIGNANT NEOPLASM OF OESOPHAGUS	6	4	2	2	1	1	4	3	1	ورم خبيث بالمرئ
(C16) MALIGNANT NEOPLASM OF STOMACH	12	4	8	7	0	7	5	4	1	ورم خبيث بالمعدة
(C17) MALIGNANT NEOPLASM OF SMALL INTESTINE	1	0	1	1	0	1	0	0	0	ورم خبيث بالامعاء الدقيقة
(C18) MALIGNANT NEOPLASM OF COLON	6	3	3	4	2	2	2	1	1	ورم خبيث بالقولون
(C20) MALIGNANT NEOPLASM OF RECTUM	3	2	1	2	1	1	1	1	0	ورم خبيث بالمستقيم
(C22) MALIGNANT NEOPLASM OF LIVER AND INTRAHEPATIC BILE DUCTS	11	4	7	6	3	3	5	1	4	ورم خبيث بالكبد والقنوات (القنات) الصفراوية داخل الكبد
(C23) MALIGNANT NEOPLASM OFGALLBLADDER	4	2	2	3	1	2	1	1	0	ورم خبيث بالمرارة (الحوصلة الصفراوية)
(C25) MALIGNANT NEOPLASM OF PANCREAS	7	2	5	5	1	4	2	1	1	ورم خبيث بالبنكرياس
(C32) MALIGNANT NEOPLASM OF LARYNX	8	1	7	6	0	6	2	1	1	ورم خبيث بالحنجرة

الوفيات المسجلة حسب الجنسية والجنس وسبب الوفاة (المراجعة العاشره القائمة المفصلة)

REGISTERED DEATHS BY NATIONALITY, SEX AND CAUSE OF DEATH (ICD 10 DETAIL LIST)

2006

Table No (37)

جدول رقم (37)

Cause of Death	المجموع Total			غير قطريين Non-Qataris			قطريون Qataris			سبب الوفاة
	المجموع العام G.T	اناث F	ذكور M	مجموع T	اناث F	ذكور M	مجموع T	اناث F	ذكور M	
(C34) MALIGNANT NEOPLASM OF BRONCHUS AND LUNG	15	1	14	9	0	9	6	1	5	ورم خبيث بالقصبه أو الرئة (الشعبة الهوائية)
(C40) MALIGNANT NEOPLASM OF BONE AND ARTICULAR CARTILAGE OF LIMBS	1	0	1	0	0	0	1	0	1	ورم خبيث بالعظام والغضاريف المفصالية بالأطراف
(C41) MALIGNANT NEOPLASM OF BONEAND ARTICULAR CARTILAGE OFOTHER AND UNSPECIFIED SISTES	1	0	1	0	0	0	1	0	1	أورام خبيثة بالعظام أو الغضاريف المفصالية في أماكن أخرى أو غير محددة
(C46) KAPOS'I'S SARCOMA	1	0	1	1	0	1	0	0	0	غرّن (ساركوما) كابوزي
(C48) MALIGNANT NEOPLASM OFRETROPERITONEUM ANDPERITONEUM	2	0	2	1	0	1	1	0	1	ورم خبيث بالانسجة خلف الصفاق (البريتون) أو بالصفاق (بالبريتون)
(C49) MALIGNANT NEOPLASM OF OTHERCONNECTIVE AND SOFT TISSUE	1	0	1	1	0	1	0	0	0	أورام خبيثة بأنسجة ضامة أو رخوة أخرى
(C50) MAILGNANT NEOPLASM OF BREAST	18	18	0	9	9	0	9	9	0	ورم خبيث بالثدي
(C53) MALIGNANT NEOPLASM OF CERVIX UTERI	2	2	0	0	0	0	2	2	0	ورم خبيث بعنق الرحم
(C55) Malignant Neoplasm of uterus part uncspecified	3	3	0	3	3	0	0	0	0	ورم خبيث بالرحم
(C56) MALIGNANT NEOPLASM OF OVARY	3	3	0	2	2	0	1	1	0	ورم خبيث بالمبيض
(C61) MALIGNANT NEOPLASM OF PROSTATE	1	0	1	1	0	1	0	0	0	ورم خبيث بالبرستاتة
(C64) MALIGNANT NEOPLASM OF KIDNEY, EXCEPT RENAL PELVIS	4	2	2	2	2	0	2	0	2	ورم خبيث بالكلية (عدا حوض الكلية)
(C65) MALIGNANT NEOPLASM OF RENALPELVIS	1	0	1	1	0	1	0	0	0	ورم خبيث بحوض الكلية
(C67) MALIGNANT NEOPLASM OF BLADDER	2	1	1	1	0	1	1	1	0	ورم خبيث بالمتانة
(C71) MALIGNANT NEOPLASM OF BRAIN	7	3	4	3	2	1	4	1	3	ورم خبيث بالدماغ (المخ)
(C76) MALIGNANT NEOPLASM OF OTHERAND ILL-DEFINED SITES	2	2	0	1	1	0	1	1	0	أوراق خبيثة بمواقع أخرى أو غير محددة
(C80) MALIGNANT NEOPLASM WITHOUTSPECIFICATION OF SITE	4	1	3	4	1	3	0	0	0	أورام خبيثة دون تحديد الموقع
(C83) DIFFUSE NON-HODGKIN'S LYMPHOMA	2	1	1	2	1	1	0	0	0	لمفوم (ورم لمفي) منتشر
(C84) PERIPHERAL AND CUTANEOUST-CELL LYMPHOMAS	3	3	0	0	0	0	3	3	0	لمفوات طرفية أو بالجلد تانية الخلايا

الوفيات المسجلة حسب الجنسية والجنس وسبب الوفاة (المراجعة العاشره القائمة المفصلة)

REGISTERED DEATHS BY NATIONALITY, SEX AND CAUSE OF DEATH (ICD 10 DETAIL LIST)

2006

Table No (37)

جدول رقم (37)

Cause of Death	المجموع Total			غير قطريين Non-Qataris			قطريون Qataris			سبب الوفاة
	المجموع العام G.T	اناث F	ذكور M	مجموع T	اناث F	ذكور M	مجموع T	اناث F	ذكور M	
(C85) OTHER AND UNSPECIFIED TYPES OF NON-HODGKIN'S LYMPHOMA	7	3	4	5	1	4	2	2	0	أنواع أخرى أو غير محددة من لمفوم لاهودجيني
(C90) MULTIPLE MYELOMA AND MALIGNANT PLASMA CELL NEOPLASMS	4	0	4	4	0	4	0	0	0	نقيوم (ورم نخاعي) وأورام خبيثة بالخلايا البلازمية
(C91) LYMPHOID LEUKAEMIA	2	1	1	0	0	0	2	1	1	ابيضاض الدم (ابيضاض) (لوكيميا) (سرطان الدم) لمفاوي
(C92) MYELOID LEUKAEMIA	6	1	5	6	1	5	0	0	0	ابيضاض (لوكيميا) نقوي (نخاعي) مليودي
(C96) OTHER AND UNSPECIFIED MALIGNANT NEOPLASMS OF LYMPHOID, HAEMATOPOIETIC AND RELATED TISSUE	1	0	1	0	0	0	1	0	1	الأورام الخبيثة الأخرى أو غير المحددة بالأنسجة اللمفية أو المكونة للدم أو الأنسجة ذات العلاقة
(C97) MALIGNANT NEOPLASMS OF INDEPENDENT (PRIMARY) MULTIPLE SITES	1	0	1	0	0	0	1	0	1	أورام خبيثة ذات مواقع مستقلة (أولية) متعددة
(D03) MELANOMA IN SITU	1	0	1	1	0	1	0	0	0	بلانوم (ورم بلاني) ملانوما) لايد
(D47) OTHER NEOPLASMS OF UNCERTAIN OR UNKNOWN BEHAVIOUR OF LYMPHOID, HAEMATOPOIETIC AND RELATED TISSUE	2	2	0	0	0	0	2	2	0	أورام ذات سلوك غير مؤكد أو غير معروف بالأنسجة اللمفية أو المكونة للدم أو الأنسجة ذات العلاقة
(D56) thalassaemia mediterranean anaemia	1	0	1	0	0	0	1	0	1	التلاسيميا - فقر دم كولني انيميا البحر المتوسط
(D65) Disseminated intravascular coagulation	1	0	1	1	0	1	0	0	0	تخثر (تجلط) الدم بالأوعية
(D71) FUNCTIONAL DISORDERS OF POLYMORPHONUCLEAR NEUTROPHILS	1	0	1	1	0	1	0	0	0	اضطرابات وظيفية لكريات الدم البيضاء العدلة مفصصة النوى (متعددة اشكال النواة)
(D73) DISEASES OF SPLEEN	1	1	0	0	0	0	1	1	0	أمراض الطحال
(D75) OTHER DISEASES OF BLOOD AND BLOOD-FORMING ORGANS	1	1	0	0	0	0	1	1	0	الاضطرابات الأخرى بالدم أو بأعضاء تكوين الدم
(D84) OTHER IMMUNODEFICIENCIES	2	1	1	1	0	1	1	1	0	أعواز مناعية أخرى
(E07) OTHER DISORDERS OF THYROID	1	0	1	0	0	0	1	0	1	الاضطرابات الأخرى بالدرقية
(E14) UNSPECIFIED DIABETES MELLITUS	108	48	60	38	12	26	70	36	34	السكري ، بدون تحديد
(E46) UNSPECIFIED PROTEIN-ENERGY MALNUTRITION	1	1	0	1	1	0	0	0	0	أنواع غير محددة من سوء التغذية بالبروتين والطاقة

الوفيات المسجلة حسب الجنسية والجنس وسبب الوفاة (المراجعة العاشره القائمة المفصلة)

REGISTERED DEATHS BY NATIONALITY, SEX AND CAUSE OF DEATH (ICD 10 DETAIL LIST)

2006

Table No (37)

جدول رقم (37)

Cause of Death	المجموع Total			غير قطريين Non-Qataris			قطريون Qataris			سبب الوفاة
	المجموع العام G.T	اناث F	ذكور M	مجموع T	اناث F	ذكور M	مجموع T	اناث F	ذكور M	
(E87) OTHER DISORDERS OF FLUID,ELECTROLYTE ANDACID-BASE BALANCE	1	1	0	1	1	0	0	0	0	اضطرابات في السوائل أو التوازن الحمضي القاعدي
(E88) OTHER METABOLIC DISORDERS	3	2	1	2	1	1	1	1	0	اضطرابات استقلابية أخرى
(F03) UNSPECIFIED DEMENTIA	1	0	1	0	0	0	1	0	1	خرف (خيل) ، دون تحديد
(G00) BACTERIAL MENINGITIS, NOTELSEWHERE CLASSIFIED	2	1	1	2	1	1	0	0	0	التهاب السحايا الجرثومي غير المصنف في مكان آخر
(G03) MENINGITIS DUE TO OTHER ANDUNSPECIFIED CAUSES	1	1	0	0	0	0	1	1	0	التهاب السحايا
(G04) ENCEPHALITIS, AND ENCEPHALOMYELITIS	3	1	2	2	1	1	1	0	1	التهاب الدماغ والنخاع
(G06) INTRACRANIAL AND INTRASPINALABSCCESS AND GRANULOMA	1	0	1	1	0	1	0	0	0	خراج أو حبيبوم (ورم حبيبي) داخل القحف (الجمجمة) أو داخل العمود الفقري
(G20) PARKINSON'S DISEASE	2	1	1	2	1	1	0	0	0	داء (مرض) بركنسون - الشلل الرعاش
(G80) INFANTILE CEREBRAL PALSY	10	2	8	5	0	5	5	2	3	الشلل المخي الطفلي
(G91) HYDROCEPHALUS	2	2	0	1	1	0	1	1	0	استسقاء دماغي
(G93) OTHER DISORDERS OF BRAIN	5	3	2	4	2	2	1	1	0	الاضطرابات الأخرى بالدماغ (بالمخ)
(G99) OTHER DISORDERS OF NERVOUSSYSTEM IN DISEASES CLASSIFIEDELSEWHERE	2	2	0	2	2	0	0	0	0	اضطرابات أخرى بالجهاز العصبي المصاحبة لأمراض مصنفة في أماكن أخرى من التصنيف
(I05) RHEUMATIC MITRAL VALVE DISEASES	1	0	1	1	0	1	0	0	0	الأمراض الرئوية (الروماتيزمية) بالصمام المترالي (التاجي)
(I07) RHEUMATIC TRICUSPID VALVE DISEASES	1	1	0	0	0	0	1	1	0	الأمراض الرئوية بالصمام المثلث الشرف (ثلاثي الشرفات)
(I08) MULTIPLE VALVE DISEASES	1	0	1	1	0	1	0	0	0	أمراض بصمامات متعددة بالقلب
(I09) OTHER RHEUMATIC HEART DISEASES	1	1	0	0	0	0	1	1	0	أمراض القلب الرئوية (الروماتيزمية) الأخرى
(I10) ESSENTIAL (PRIMARY)HYPERTENSION	81	45	36	32	13	19	49	32	17	ارتفاع ضغط الدم الأساسي (غامض المنشأ) الأولي

الوفيات المسجلة حسب الجنسية والجنس وسبب الوفاة (المراجعة العاشره القائمة المفصلة)

REGISTERED DEATHS BY NATIONALITY, SEX AND CAUSE OF DEATH (ICD 10 DETAIL LIST)

2006

Table No (37)

جدول رقم (37)

Cause of Death	المجموع Total			غير قطريين Non-Qataris			قطريون Qataris			سبب الوفاة
	المجموع العام G.T	اناث F	ذكور M	مجموع T	اناث F	ذكور M	مجموع T	اناث F	ذكور M	
(I11) HYPERTENSIVE HEART DISEASES	1	0	1	0	0	0	1	0	1	أمراض القلب نتيجة ارتفاع ضغط الدم (المقترنة بفرط ضغط الدم)
(I20) ANGINA PECTORIS	1	0	1	1	0	1	0	0	0	ذبحة صدرية - خناق الصدر
(I21) ACUTE MYOCARDIAL INFARCTION	29	8	21	18	3	15	11	5	6	احتشاء حاد في عضلة القلب ب ت أ
(I22) SUBSEQUENT MYOCARDIALINFARCTION	7	1	6	4	0	4	3	1	2	احتشاء لاحق (تال) بعضلة القلب
(I23) CERTAIN CURRENT COMPLICATIONSFOLLOWING ACUTE MYOCARDIALINFARCTION	2	0	2	2	0	2	0	0	0	مضاعفات جارية (حاضرة) معينة نتيجة احتشاء حاد بعضلة القلب
(I25) CHRONIC ISCHAEMIC HEART DISEASES	123	51	72	54	23	31	69	28	41	أمراض القلب الإقفارية (الاسكيمية) المزمنة
(I26) PULMONARY EMBOLISM	5	2	3	3	0	3	2	2	0	انصام رئوي - سدادة رئوية
(I27) OTHER PULMONARY HEART DISEASES	2	1	1	1	1	0	1	0	1	أمراض القلب الرئوية الأخرى
(I28) OTHER DISEASES OF PULMONARYVESSELS	1	1	0	0	0	0	1	1	0	أمراض أخرى بالأوعية الدموية الرئوية
(I34) NONRHEUMATIC MITRAL VALVE DISORDERS	2	1	1	1	1	0	1	0	1	الاضطرابات غير الرئوية (غير الروماتيزمية) بالصمام المترالي (التاجي) (الثاني)
(I35) NONRHEUMATIC AORTIC VALVEDISORDERS	2	1	1	2	1	1	0	0	0	اضطرابات غير روماتيزمية بالصمام الأبهري (الأورطي)
(I38) ENDOCARDITIS, VALVEUNSPECIFIED	2	0	2	2	0	2	0	0	0	التهاب الشغاف (بطانة القلب) دون تحديد الصمام المصاب
(I42) CARDIOMYOPATHY	6	1	5	3	1	2	3	0	3	اعتلال عضل القلب
(I44) ATRIOVENTRICULAR AND LEFT BUNDLE-BRANCH BLOCK	4	1	3	1	0	1	3	1	2	إحصار (حصار) أذيني بطين أو إحصار الفرع الأيسر للحزمة الأذينية البطينية
(I45) OTHER CONDUCTION DISORDERS	1	1	0	0	0	0	1	1	0	اضطرابات أخرى في التوصيل (السيالة العصبية) في القلب
(I47) PAROXYSMAL TACHYCARDIA	1	0	1	1	0	1	0	0	0	تسرع القلب الانتيابي (في نوبات)
(I48) ATRIAL FIBRILLATION AND FLUTTER	9	5	4	5	2	3	4	3	1	رجفان وررفة بالأذين
(I49) OTHER CARDIAC ARRHYTHMIAS	4	3	1	1	1060	1	3	3	0	أنواع أخرى من اضطرابات نظم (ضربات) القلب

الوفيات المسجلة حسب الجنسية والجنس وسبب الوفاة (المراجعة العاشره القائمة المفصلة)

REGISTERED DEATHS BY NATIONALITY, SEX AND CAUSE OF DEATH (ICD 10 DETAIL LIST)

2006

Table No (37)

جدول رقم (37)

Cause of Death	المجموع Total			غير قطريين Non-Qataris			قطريون Qataris			سبب الوفاة
	المجموع العام G.T	اناث F	ذكور M	مجموع T	اناث F	ذكور M	مجموع T	اناث F	ذكور M	
(I50) HEART FAILURE	1	1	0	0	0	0	1	1	0	فشل (هبوط) (قصور) القلب
(I51) COMPLICATIONS AND ILL-DEFINED DESCRIPTIONS OF HEART DISEASE	7	5	2	2	1	1	5	4	1	مضاعفات أو أوصاف غير محددة لمرض قلبي
(I52) OTHER HEART DISORDERS INDISEASES CLASSIFIED ELSEWHERE	1	0	1	0	0	0	1	0	1	أمراض القلب الأخرى المصاحب لأمراض مصنفة في أماكن أخرى من التصنيف
(I60) Subarachnoid haemorrhage	7	2	5	6	2	4	1	0	1	نزف تحت العنكبوتية (الغشاء العنكبوتي)
(I61) intracerebral haemorrhage	5	2	3	4	1	3	1	1	0	نزف داخل المخ
(I62) OTHER NONTRAUMATIC INTRACRANIAL HAEMORRHAGE	1	0	1	1	0	1	0	0	0	انواع اخرى من النزف غير الرضى
(I63) Cerebral infarction	1	0	1	0	0	0	1	0	1	احتشاء مخي
(I65) OCCLUSION AND STENOSIS OF PRECEREBRA L ARTERIES	1	0	1	1	0	1	0	0	0	انسداد بالشرايين قبل المخية
(I67) OTHER CEREBROVASCULAR DISEASES	7	3	4	2	0	2	5	3	2	الأمراض المخية الوعائية الأخرى
(I69) Sequelae of Cerebarovascular Disease	1	0	1	1	0	1	0	0	0	العقائيل (الأثار المتأخرة) لمرض مخي وعائي
(I70) Atherosclerosis	1	0	1	1	0	1	0	0	0	التصلب العصيدي - تصلب الشرايين
(I72) OTHER ANEURYSM	1	0	1	1	0	1	0	0	0	تمدد شرايين أخرى
(I73) Other peripheral vascular diseases	2	1	1	0	0	0	2	1	1	الأمراض الأخرى بالأوعية الطرفية
(I74) ARTERIAL EMBOLIS AND THROMBOSIS	1	0	1	1	0	1	0	0	0	الإنصمام والتخثر
(J15) Bacteial Pneumonia not else where classified	5	1	4	0	0	0	5	1	4	ذات الرئة (التهاب رئوي)
(J17) PNEUMONIA UNDISEASES CLASSIFIED ELSEWHERE	2	0	2	1	0	1	1	0	1	ذات الرئة (الالتهاب الرئوي) المصاحب لأمراض أخرى
(J18) pneumonia organism unspecified	9	5	4	4	3	1	5	2	3	ذات الرئة بسبب كائن حي غير محدد
(J21) ACUTE BRONCHIOLITIS	1	1	0	1	1	0	0	0	0	التهاب القصيبات (الشعبيات) الحاد
(J22) Unspecified acute lower respiratory infection	1	0	1	1	1070	1	0	0	0	عدوى (خمج) حاد بالجهاز التنفسي السفلي (المسالك التنفسية السفلية) دون تحديد

الوفيات المسجلة حسب الجنسية والجنس وسبب الوفاة (المراجعة العاشره القائمة المفصلة)

REGISTERED DEATHS BY NATIONALITY, SEX AND CAUSE OF DEATH (ICD 10 DETAIL LIST)

2006

Table No (37)

جدول رقم (37)

Cause of Death	المجموع Total			غير قطريين Non-Qataris			قطريون Qataris			سبب الوفاة
	المجموع العام G.T	اناث F	ذكور M	مجموع T	اناث F	ذكور M	مجموع T	اناث F	ذكور M	
(J44) other chronic obstructive pulmonary disease	8	5	3	4	2	2	4	3	1	الأمراض الرئوية المزمنة الانسدادية الأخرى
(J45) Asthma	3	1	2	2	0	2	1	1	0	الربو - الاسما
(J69) PNEUMONITIS DUE TO SOLIDS AND LIQUIDS	14	7	7	3	2	1	11	5	6	التهاب الرئة نتيجة مواد صلبة أو سائلة
(J70) RESPIRATORY CONDITIONS DUE TO OTHER EXTERNAL AGENTS	1	0	1	1	0	1	0	0	0	حالات تنفسية نتيجة عوامل خارجية أخرى
(J80) ADULT RESPIRATORY DISTRESS SYNDROME	5	2	3	4	1	3	1	1	0	متلازمة الضائقة التنفسية في البالغ
(J81) PULMONARY OEDEMA	9	4	5	4	1	3	5	3	2	وذمة رئوية - أوديما بالرئة
(J84) OTHER INTERSTITIAL PULMONARY DISEASES	1	1	0	0	0	0	1	1	0	الأمراض الأخرى بالنسيج الخلالي الرئوي
(J90) PLEURAL EFFUSION, ELSEWHERE CLASSIFIED	1	1	0	1	1	0	0	0	0	انسكاب جنبي (بلوري) لم يصنف في مكان آخر
(J93) PNEUMOTHORAX	1	0	1	1	0	1	0	0	0	الاسترواح الصدري
(J98) OTHER RESPIRATORY DISORDERS	2	1	1	1	1	0	1	0	1	الأمراض التنفسية الأخرى
(K44) DIAPHRAGMATIC HERNIA	1	1	0	0	0	0	1	1	0	الفتق الحجابي (بالحجاب الحاجز)
(K52) OTHER NONINFECTIVE GASTROENTERITIS AND COLITIS	2	1	1	0	0	0	2	1	1	الالتهابات المعدية المعوية والقولونية الأخرى غير المعدية
(K55) VASCULAR DISORDERS OF INTESTINE	1	0	1	1	0	1	0	0	0	الأضطرابات الوعائية الدموية بالأمعاء
(K56) PARALYTIC ILEUS AND INTESTINAL OBSTRUCTION WITHOUT HERNIA	1	0	1	0	0	0	1	0	1	اللولي (انسداد الأمعاء) (العلوص) الشللي و انسداد الأمعاء دون ذكر فتق
(K59) OTHER FUNCTIONAL INTESTINAL DISORDERS	1	0	1	0	0	0	1	0	1	الاضطرابات الوظيفية الأخرى بالأمعاء
(K63) OTHER DISEASES OF INTESTINE	1	1	0	1	1	0	0	0	0	الأمراض الأخرى بالأمعاء (خراج - ثقب (انتقاب) غير جرحي - ناسور - قرحة - تدلي (سقوط) الأمعاء)
(K65) PERITONITIS	1	1	0	1	1	0	0	0	0	التهاب الصفاق (البريتون)
(K70) ALCOHOLIC LIVER DISEASE	3	0	3	2	0	2	1	0	1	مرض الكبد الكحولي (نتيجة ادمان الكحوليات)
(K73) CHRONIC HEPATITIS, NOT ELSEWHERE CLASSIFIED	2	1	1	1	0	1	1	1	0	التهاب كبدي مزمن لم يصنف في مكان آخر

الوفيات المسجلة حسب الجنسية والجنس وسبب الوفاة (المراجعة العاشره القائمة المفصلة)

REGISTERED DEATHS BY NATIONALITY, SEX AND CAUSE OF DEATH (ICD 10 DETAIL LIST)

2006

Table No (37)

جدول رقم (37)

Cause of Death	المجموع Total			غير قطريين Non-Qataris			قطريون Qataris			سبب الوفاة
	المجموع العام G.T	اناث F	ذكور M	مجموع T	اناث F	ذكور M	مجموع T	اناث F	ذكور M	
(K74) FIBROSIS AND CIRRHOSIS OF LIVER	10	1	9	7	0	7	3	1	2	تليف وتشمع الكبد
(K76) OTHER DISEASES OF LIVER	16	5	11	10	3	7	6	2	4	الأمراض الأخرى بالكبد
(K77) LIVER DISORDERS IN DISEASES CLASSIFIED ELSEWHERE	1	0	1	1	0	1	0	0	0	اضطرابات كبدية مصاحبة لأمراض مصنفة في أماكن أخرى من التصنيف
(K85) ACUTE PANCREATITIS	2	0	2	2	0	2	0	0	0	التهاب حاد بالبنكرياس (المعتكلة)
(K86) OTHER DISEASES OF PANCREAS	1	1	0	1	1	0	0	0	0	أمراض البنكرياس (المعتكلة) الأخرى
(K92) OTHER DISEASES OF DIGESTIVE SYSTEM	5	1	4	2	0	2	3	1	2	الأمراض الأخرى بالجهاز الهضمي
(L00) STAPHYLOCOCCAL SCALDED SKIN SYNDROME	1	0	1	0	0	0	1	0	1	متلازمة الجلد المسموط (يشبه المحروق بسائل يغلي أو بخار) نتيجة عدوى بالعنقوديات
(L88) PYODERMA GANGRENOSUM	2	2	0	1	1	0	1	1	0	تقيح الجلد المؤدي الى موات (غنغرينا)
(L89) DECUBITUS ULCER	1	0	1	0	0	0	1	0	1	القرحة الاستلقانية (الناقبة)
(M00) PYOGENIC ARTHRITIS	1	0	1	1	0	1	0	0	0	التهاب مفصلي متقيح
(M35) OTHER SYSTEMIC INVOLVEMENT OF CONNECTIVE TISSUE	1	1	0	1	1	0	0	0	0	الأنواع الأخرى من الاكتناف الشامل (المجموعي) للنسيج الضام
(N13) OBSTRUCTIVE AND REFLUX UROPATHY	1	0	1	0	0	0	1	0	1	الاعتلالات التصادية والجزرية (الارتجاعية) بالجهاز البولي
(N17) ACUTE RENAL FAILURE	12	5	7	6	1	5	6	4	2	الفشل (القصور) الكلوي الحاد
(N18) CHRONIC RENAL FAILURE	9	4	5	3	2	1	6	2	4	الفشل الكلوي المزمن
(N19) UNSPECIFIED RENAL FAILURE	8	4	4	1	1	0	7	3	4	فشل كلوي ، دون تحديد
(N39) OTHER DISORDERS OF URINARY SYSTEM	1	0	1	1	0	1	0	0	0	الاضطرابات الأخرى بالجهاز البولي
(O44) PLACENTA PRAEVA	1	1	0	1	1	0	0	0	0	مشيمة منزاحة (مصحوبة أو غير مصحوبة بنزف)
(P03) FETUS AND NEWBORN AFFECTED BY OTHER COMPLICATIONS OF LABOUR AND DELIVERY	1	1	0	1	1	0	0	0	0	تأثر الجنين أو الوليد بمضاعفات أخرى للمخاض أو الولادة
(P07) DISORDERS RELATED TO SHORT GESTATION AND LOW BIRTH WEIGHT NOT ELSEWHERE CLASSIFIED	37	16	21	19	1098	11	18	8	10	اضطرابات تتعلق بقصر مدة الحمل أو نقص وزن الميالد (الوزن عند الميلاد) ، غير منصفة في مكان آخر

الوفيات المسجلة حسب الجنسية والجنس وسبب الوفاة (المراجعة العاشره القائمة المفصلة)

REGISTERED DEATHS BY NATIONALITY, SEX AND CAUSE OF DEATH (ICD 10 DETAIL LIST)

2006

Table No (37)

جدول رقم (37)

Cause of Death	المجموع Total			غير قطريين Non-Qataris			قطريون Qataris			سبب الوفاة
	المجموع العام G.T	اناث F	ذكور M	مجموع T	اناث F	ذكور M	مجموع T	اناث F	ذكور M	
(P21) BIRTH ASPHYXIA	3	1	2	1	1	0	2	0	2	اختناق ولادي - اختناق الوليد
(P22) RESPIRATORY DISTRESS OF NEWBORN	9	5	4	5	4	1	4	1	3	ضائقة الوليد التنفسية - كرب تنفسي بالوليد
(P36) BACTERIAL SEPSIS OF NEWBORN	1	1	0	0	0	0	1	1	0	انتان (تقيح) جرثومي في التوليد
(P71) TRANSITORY NEONATAL DISORDERS OF CALCIUM AND MAGNESIUM METABOLISM	1	0	1	0	0	0	1	0	1	الاضطرابات المؤقتة في أيض الكالسيوم والمغنيزيوم (المغنسيوم) في الوليد
(P72) OTHER TRANSITORY ENDOCRINE DISORDERS	1	0	1	0	0	0	1	0	1	الاضطرابات الهرمونية المؤقتة الأخرى في الوليد
(P83) OTHER CONDITIONS OF INTEGUMENT SPECIFIC TO FETUS AND NEWBORN	1	0	1	0	0	0	1	0	1	الحالات الأخرى في الجلد للحافة الأهاب الخاصة بالجنين أو الوليد
(Q00) ANENCEPHALY AND SIMILAR MALFORMATIONS	1	0	1	0	0	0	1	0	1	انعدام الدماغ والتشوهات المماثلة
(Q03) CONGENITAL HYDROCEPHALUS	1	1	0	1	1	0	0	0	0	موه (استسقاء) الرأس الخلقي
(Q04) OTHER CONGENITAL MALFORMATIONS OF BRAIN	4	1	3	3	1	2	1	0	1	التشوهات الخلقية الأخرى بالدماغ (المخ)
(Q10) CONGENITAL MALFORMATIONS OF EYE, LID, LACRIMAL APPARATUS AND ORBIT	1	0	1	0	0	0	1	0	1	تشوهات خلقية بالجفون أو الجهاز الدمعي أو الحجاج (محجر العين)
(Q23) CONGENITAL MALFORMATIONS OF AORTIC AND MITRAL VALVES	1	1	0	1	1	0	0	0	0	التشوهات الخلقية بالصمام الأبهري (الأورطي) أو بالصمام التاجي (المتري)
(Q24) OTHER CONGENITAL MALFORMATIONS OF HEART	15	9	6	10	6	4	5	3	2	التشوهات الخلقية الأخرى بالقلب
(Q33) CONGENITAL MALFORMATIONS OF LUNG	4	2	2	3	1	2	1	1	0	التشوهات الخلقية بالرئة
(Q60) RENAL AGENESIS AND OTHER REDUCTION DEFECTS OF KIDNEY	2	1	1	1	0	1	1	1	0	عدم تخلق الكلية وعيوب الإنفاص الأخرى بالكلية
(Q61) CYSTIC KIDNEY DISEASE	1	1	0	1	1	0	0	0	0	داء الكلي الكيسي
(Q67) CONGENITAL MUSCULOSKELETAL DEFECTS OF HEAD, FACE, SPINE AND CHEST	1	1	0	0	0	0	1	1	0	التشوهات العضلية الهيكلية الخلقية بالرأس أو الوجه أو الصلب (العمود الفقري) أو الصدر
(Q77) OSTEOCHONDRODYSPLASIA WITH DEFECTS OF GROWTH OF TUBULAR BONES AND SPINE	1	0	1	0	0	0	1	0	1	تدن (خلل تنسج) عظمي غضروفي مع عيوب في نمو العظام الانبوية والعمود الفقري

الوفيات المسجلة حسب الجنسية والجنس وسبب الوفاة (المراجعة العاشرة القائمة المفصلة)

REGISTERED DEATHS BY NATIONALITY, SEX AND CAUSE OF DEATH (ICD 10 DETAIL LIST)

2006

Table No (37)

جدول رقم (37)

Cause of Death	المجموع Total			غير قطريين Non-Qataris			قطريون Qataris			سبب الوفاة
	المجموع العام G.T	اناث F	ذكور M	مجموع T	اناث F	ذكور M	مجموع T	اناث F	ذكور M	
(Q78) OTHER OSTEOCHONDRODYSPLASIAS	1	0	1	1	0	1	0	0	0	الصور الأخرى من خلل التنسج العظمي العضروفي
(Q79) CONGENITAL MALFORMATIONS OF MUSCLOSKELETAL SYSTEM,NOT ELSEWHERE CLASSIFIED	1	1	0	1	1	0	0	0	0	التشوهات الخلقية بالجهاز العظمي الهيكلية التي لم تصنف في مكان آخر من التصنيف
(Q80) CONGENITAL ICHTHYOSIS	1	1	0	1	1	0	0	0	0	السماك الخلقى
(Q81) EPIDERMOLYSIS BULLOSA	1	1	0	0	0	0	1	1	0	انحلال البشرة الفقاعي
(Q87) OTHER SPECIFIED CONGENITALMALFORMATION SYNDROMESAFFECTING MULTIPLE SYSTEMS	1	1	0	1	1	0	0	0	0	متلازمات تشوهات خلقية محددة أخرى تصيب أجهزة متعددة بالجسم
(Q89) OTHER CONGENITAL MALFORMATIONS NOT ELSEWHERE CLASSIFIED	7	3	4	0	0	0	7	3	4	تشوهات خلقية أخرى لم تصنف في مكان آخر من التصنيف
(Q90) DOWNS SYNDROME	2	0	2	1	0	1	1	0	1	متلازمة دواون
(Q91) EDWARDS` SYNDROME AND PATAU`S SYNDROME	1	1	0	1	1	0	0	0	0	متلازمة ادوارد ومتلازمة باتاو
(Q99) OTHER CHROMOSOME ABNORMALITIESNOT ELSEWHERE CLASSIFIED	1	0	1	0	0	0	1	0	1	الشذوذات الأخرى بالصبغيات التي لم تصنف في مكان آخر من التصنيف
(R08) OTHER SYMTOMS AND SIGNS UNVOLVING THE CIRCULATORY AND RESPIRATORY SYSTEMS	1	0	1	0	0	0	1	0	1	الأعراض والعلامات (الدلائل المرضية) الأخرى التي تكتنف الجهاز الدورى او التنفسي
(R17) UNSPECIFIED JAUNDICE	1	0	1	1	0	1	0	0	0	يرقان (صفراء) دون تحديد
(R54) SENILITY	21	15	6	10	8	2	11	7	4	الشيخوخة
(R57) SHOCK,NOT ELSEWHERE CLASSIFIED	1	1	0	0	0	0	1	1	0	صدمة ، غير مصنفة في مكان آخر
(R95) SUDDEN INFANT DEATH SYNDROME	1	0	1	0	0	0	1	0	1	متلازمة الموت المفاجئ للوليد
(R96) OTHER SUDDEN DESTH,CAUSE UNKNOWN	207	3	204	183	2	181	24	1	23	الأنواع الأخرى من الموت المفاجئ غير معروفة السبب
(R98) UNATTENDED DEATH	5	1	4	3	1	2	2	0	2	وفاة لم يشهدها أحد - وجد ميتا)
(R99) OTHER ILL-DEFINED AND UNSPECIFIED CAUSES OF MORTALITY	147	22	125	100	7	93	47	15	32	وفيات أخرى غير معروفة أو أسباب غير محددة للوفاة
(V89) MOTOR-OR NONMOTOR-VEHICLE, ACCIDENT TYPE OF VEHICLE UNSPECIFIED	301	28	273	190	10	180	111	18	93	حادث مركبة ذات محرك أو بدونة ، لكن نوع المركبة غير محدد
(W19) UNSPECIFIED FALL	35	0	35	35	0	35	0	0	0	سقوط ، دون تحديد (سقوط عارض)

الوفيات المسجلة حسب الجنسية والجنس وسبب الوفاة (المراجعة العاشره القائمة المفصلة)

REGISTERED DEATHS BY NATIONALITY, SEX AND CAUSE OF DEATH (ICD 10 DETAIL LIST)

2006

Table No (37)

جدول رقم (37)

Cause of Death	المجموع Total			غير قطريين Non-Qataris			قطريون Qataris			سبب الوفاة
	المجموع العام G.T	اناث F	ذكور M	مجموع T	اناث F	ذكور M	مجموع T	اناث F	ذكور M	
(W20) STRUCK BY THROWN,PROJECTED ORFALLING OBJECT	15	1	14	13	0	13	2	1	1	الانتظام بجسم ملقى ، أو مقذوف ، أو ساقط (هابط)
(W23) CAUGHT,CRUSHED,JAMMED ORPINCHED IN OR BETWEEN OBJECT	5	0	5	5	0	5	0	0	0	الامساك بواسطة ، أو الهرس (السحق) ، أو الانضغاط بين ، أو القرص بواسطة أو بين أشياء (أجسام)
(W70) DROWNING AND SUBMERSIONFOLLOWING FALL INTO ANTURALWATER	10	2	8	9	2	7	1	0	1	الغرق والغمر في الماء عقب السقوط الى داخل مياه طبيعية
(W74) UNSPECIFIED DROWNING AND SUBMERSION	9	1	8	8	1	7	1	0	1	صور غير محددة من الغرق والغمر في الماء
(W76) OTHER ACCIDENTAL HANGING ANDSTRANGULATION	2	0	2	2	0	2	0	0	0	صور أخرى من الاختناق والخنق العرضي
(W87) EXPOSURE TO UNSPECIFIEDELECTRIC CURRENT	12	0	12	12	0	12	0	0	0	التعرض لتيار كهربى دون تحديد
(X00) EXPOSURE TO UNCONTROLLED FIREIN BUILDING OR STRUCTURE	1	0	1	1	0	1	0	0	0	التعرض لحريق غير متحكم فيه في مبنى أو هيكل
(X08) EXPOSURE TO OTHER SPECIFIEDSMOKE,FIRE AND FIAMES	8	0	8	8	0	8	0	0	0	التعرض لأنواع أخرى من الدخان أو النار (الحريق) أو اللهب
(X09) EXPOSURE TO UNSPECIFIED SMOKE,FIRE AND FLAMES	5	1	4	3	1	2	2	0	2	التعرض لدخان أو حريق أو لهب دون تحديد
(X30) EXPOSURE TO EXCESSIVE NATURALHEAT	7	0	7	5	0	5	2	0	2	التعرض لحرارة شديدة طبيعية المنشأ
(X42) ACCIDENTAL POISONING BY ANDEXPOSURE TO NARCORICS ANDPSYCHODYSLEPTIC S[HELLUCINOGENS],NOT ELSEWHERE CLASSIFIE	1	0	1	0	0	0	1	0	1	تسمم ب أو تعرض دون قصد لمخدرات أو مسكنات (موهومات) نفسية (مهلسات) لم تصنف في مكان آخر
(X59) EXPOSURE TO UNSPECIFIED FACTOR	1	0	1	1	0	1	0	0	0	التعرض لعوامل غير محددة (مثلاً : حادث ب ت أ . تعرض ب ت أ)
(X65) INTENTIONAL SELF-POISONING BYAND EXPOSURE TO ALCOHOL	1	0	1	0	0	0	1	0	1	تسميم الذات أو التعرض المتعمد للكحول
(X69) INTENTIONAL SELF-POISONING BYAND EXPOSURE TO OTHER ANDNOXIOUS SUBSTANCES	1	0	1	1	0	1	0	0	0	تسميم الذات أو التعرض المتعمد لغير ذلك أو غير المحدد من الكيماويات والمواد الضارة

الوفيات المسجلة حسب الجنسية والجنس وسبب الوفاة (المراجعة العاشرة القائمة المفصلة)

REGISTERED DEATHS BY NATIONALITY, SEX AND CAUSE OF DEATH (ICD 10 DETAIL LIST)

2006

Table No (37)

جدول رقم (37)

Cause of Death	المجموع Total			غير قطريين Non-Qataris			قطريون Qataris			سبب الوفاة
	المجموع العام G.T	اناث F	ذكور M	مجموع T	اناث F	ذكور M	مجموع T	اناث F	ذكور M	
(X70) INTENTIONAL SELF-HARM BY HANGING,STRANGULATION AND SUFFOCATION	26	4	22	25	4	21	1	0	1	الإيذاء المتعمد للذات بالشنق أو الخنق أو الاختناق
(X76) INTENTIONAL SELF-HARM BY SMOKEFIRE AND FLAMES	1	1	0	0	0	0	1	1	0	الإيذاء المتعمد للذات بدخان أو نار (حريق) أو لهب
(X99) ASSAULT BY SHARP OBJECT	1	0	1	1	0	1	0	0	0	الاعتداء بجسم (شئ) حاد
(Y00) ASSAULT BY BLUNT OBJECT	1	0	1	1	0	1	0	0	0	الاعتداء بجسم (شئ) غير حاد
(Y09) ASSAULT BY UNSPECIFIED MEANS	2	0	2	1	0	1	1	0	1	اعتداء دون تحديد الطريقة
(Y15) POISONING BY AND EXPOSURE TOALCOHOL UNDETERMINED INTENT	1	0	1	1	0	1	0	0	0	تسمم بـ أو التعرض للكحول ، دون تحديد القصد
(Y17) POISONING BY AND EXPOSURE TOOTHER VAPOURS,UNDETERMINEDINTENT	2	1	1	1	0	1	1	1	0	تسمم بـ أو التعرض لغير ذلك من الغازات والأبخرة دون تحديد القصد
(Y20) HANGING,STRANGULATION ANDSUFFOCATION,UNDETERMIND INTENT	1	0	1	1	0	1	0	0	0	الشنق أو الخنق أوالاختناق ، دون تحديد القصد
(Y34) UNSPECIFIED EVENT,UNDETERMINEDINTENT	1	1	0	0	0	0	1	1	0	احداث غير معينة ، دون تحديد القصد
(Y44) AGENTS PRIMARILY AFFECTINGBLOOD CONSTITUENTS	1	0	1	0	0	0	1	0	1	العوامل المؤثرة اساساً على مكونات الدم
(Y60) UNINTENTIONAL CUT,PUNCTURE,PERFORATION OR HAEMORRHAGEDURING SURGICAL CARE	1	1	0	1	1	0	0	0	0	قطع أو وخز أو انثقاب (ثقب) ، أو نزف (نزيف) دون قد ، أثناء الرعاية الجراحية أو الطبية
(Y83) SURGICAL OPERATION AND OTHER SURGICAL PROCEDURES AS THE CAUSE OF ABNORMAL REACTION OF THE PATIENT OR OF LATE	15	4	11	8	1	7	7	3	4	عملية جراحية أو إجراءات جراحية أخرى ، كسبب لرد فعل (تفاعل) غير طبيعي من قبل المريض ، أو سبب
(Y88) SEQUELAE OF SURGICAL ANDMEDICAL CARE AS EXTERNAL CAUSE	3	0	3	1	0	1	2	0	2	عقابيل لإجراءات جراحية أو طبية كأسباب خارجية
(Y89) SEQUELAE OF OTHER EXTERNALCAUSES	1	0	1	0	0	0	1	0	1	عقابيل لأسباب خارجية أخرى
(Y96) WORK-RELATED CONDITION	1	0	1	1	0	1	0	0	0	حالة ترتبط بطبيعة العمل
Total	1750	476	1274	1074	199	875	676	277	399	المجموع

الوفيات المسجلة حسب فئة العمر وسبب الوفاة (المراجعة العاشره القائمة المفصلة)

REGISTERED DEATHS BY AGE GROUP, SEX AND CAUSE OF DEATH (ICD 10 DETAIL LIST)

2006

QATARI-MALES ذكور قطريون

Table No (38-1)

جدول رقم (38 - 1)

Cause of Death	Age Group (In Years) فئة العمر (بالسنوات)									سبب الوفاة
	المجموع Total	غير مبين Not Stated	+50	49-40	39-30	29-20	19-10	9-5	5-	
(B22) HUMAN IMMUNODEFICIENCY VIRUS[HIV]DISEASE RESULTING IN OTHER SPECIFIED DISEASES	1	0	1	0	0	0	0	0	0	مرض تسبب عن فيروس الإيدز وادى الى أمراض أخرى محددة
(B37) CANDIDIASIS	1	0	1	0	0	0	0	0	0	داء المبيضات - الكانديديا
(B90) SEQUELAE OF TUBERCULOSIS	1	0	1	0	0	0	0	0	0	(عقاييل التدرن - الأثار المتأخرة للتدرن (السل
(C15) MALIGNANT NEOPLASM OF OESOPHAGUS	1	0	1	0	0	0	0	0	0	ورم خبيث بالمرئ
(C16) MALIGNANT NEOPLASM OF STOMACH	1	0	1	0	0	0	0	0	0	ورم خبيث بالمعدة
(C18) MALIGNANT NEOPLASM OF COLON	1	0	1	0	0	0	0	0	0	ورم خبيث بالقولون
(C22) MALIGNANT NEOPLASM OF LIVER AND INTRAHEPATIC BILE DUCTS	4	0	4	0	0	0	0	0	0	ورم خبيث بالكبد والقنوات (القنيتات) الصفراوية داخل الكبد
(C25) MALIGNANT NEOPLASM OF PANCREAS	1	0	1	0	0	0	0	0	0	ورم خبيث بالبنكرياس
(C32) MALIGNANT NEOPLASM OF LARYNX	1	0	1	0	0	0	0	0	0	ورم خبيث بالحنجرة
(C34) MALIGNANT NEOPLASM OF BRONCHUS AND LUNG	5	0	4	1	0	0	0	0	0	(ورم خبيث بالقصبه أو الرئة (الشعبة الهوائية
(C40) MALIGNANT NEOPLASM OF BONE AND ARTICULAR CARTILAGE OF LIMBS	1	0	0	0	0	0	1	0	0	ورم خبيث بالعظام والغضاريف المفصالية بالأطراف
(C41) MALIGNANT NEOPLASM OF BONE AND ARTICULAR CARTILAGE OF OTHER AND UNSPECIFIED SITES	1	0	0	0	0	1	0	0	0	أورام خبيثة بالعظام أو الغضاريف المفصالية في أماكن أخرى أو غير محددة
(C48) MALIGNANT NEOPLASM OF RETROPERITONEUM AND PERITONEUM	1	0	0	1	0	0	0	0	0	ورم خبيث بالأنسجة خلف الصفاق (البريتون) أو بالصفاق (بالبريتون)
(C64) MALIGNANT NEOPLASM OF KIDNEY, EXCEPT RENAL PELVIS	2	0	1	1	0	0	0	0	0	ورم خبيث بالكلية (عدا حوض الكليه)
(C71) MALIGNANT NEOPLASM OF BRAIN	3	0	3	0	0	0	0	0	0	ورم خبيث بالدماغ (المخ)

الوفيات المسجلة حسب فئة العمر وسبب الوفاة (المراجعة العاشره القائمة المفصلة)

REGISTERED DEATHS BY AGE GROUP, SEX AND CAUSE OF DEATH (ICD 10 DETAIL LIST)

2006

ذكور قطريون QATARI-MALES

Table No (38-1)

جدول رقم (38 - 1)

Cause of Death	Age Group (In Years) فئة العمر (بالسنوات)									سبب الوفاة
	المجموع Total	غير مبين Not Stated	+50	49-40	39-30	29-20	19-10	9-5	5-	
(C91) LYMPHOID LEUKAEMIA	1	0	0	0	0	0	1	0	0	ابيضاض الدم (ابيضاض) (لوكيميا) (سرطان الدم) لمفاوي
(C96) OTHER AND UNSPECIFIED MALIGNANT NEOPLASMS OF LYMPHOID, HEEMATOPOIETIC AND RELATED TISSUE	1	0	1	0	0	0	0	0	0	الأورام الخبيثة الأخرى أو غير المحددة بالأنسجة اللمفية أو المكونة للدم أو الأنسجة ذات العلاقة
(C97) MALIGNANT NEOPLASMS OF INDEPENDENT (PRIMARY) MULTIPLE SITES	1	0	1	0	0	0	0	0	0	أورام خبيثة ذات مواقع مستقلة (أولية) متعددة
(D56) thalassaemia mediterranean anaemia	1	0	0	0	0	0	0	0	1	التلاسيميا - فقر دم كولي انيميا البحر المتوسط
(E07) OTHER DISORDERS OF THYROID	1	0	0	0	1	0	0	0	0	الاضطرابات الأخرى بالدرقية
(E14) UNSPECIFIED DIABETES MELLITUS	34	0	32	0	1	0	0	1	0	السكري ، بدون تحديد
(F03) UNSPECIFIED DEMENTIA	1	0	1	0	0	0	0	0	0	خرف (خبل) ، دون تحديد
(G04) ENCEPHALITIS, AND ENCEPHALOMYELITIS	1	0	0	0	0	0	0	0	1	التهاب الدماغ والنخاع
(G80) INFANTILE CEREBRAL PALSY	3	0	0	0	0	0	2	0	1	الشلل المخي الطفلي
(I10) ESSENTIAL (PRIMARY) HYPERTENSION	17	0	17	0	0	0	0	0	0	ارتفاع ضغط الدم الأساسي (غامض المنشأ) (الأولي)
(I11) HYPERTENSIVE HEART DISEASES	1	0	1	0	0	0	0	0	0	أمراض القلب نتيجة ارتفاع ضغط الدم (المقترنة بفرط ضغط الدم)
(I21) ACUTE MYOCARDIAL INFARCTION	6	0	6	0	0	0	0	0	0	احتشاء حاد في عضلة القلب ب ت أ
(I22) SUBSEQUENT MYOCARDIAL INFARCTION	2	0	2	0	0	0	0	0	0	احتشاء لاحق (تال) بعضلة القلب
(I25) CHRONIC ISCHAEMIC HEART DISEASES	41	0	38	3	0	0	0	0	0	أمراض القلب الإقفارية (الاسكيمية) المزمنة
(I27) OTHER PULMONARY HEART DISEASES	1	0	1	0	0	0	0	0	0	أمراض القلب الرئوية الأخرى
(I34) NONRHEUMATIC MITRAL VALVE DISORDERS	1	0	1	0	0	0	0	0	0	الاضطرابات غير الرئوية (غير الروماتيزمية) بالصمام المترالي (التاجي) (الثانوي)

الوفيات المسجلة حسب فئة العمر وسبب الوفاة (المراجعة العاشرة القائمة المفصلة)

REGISTERED DEATHS BY AGE GROUP, SEX AND CAUSE OF DEATH (ICD 10 DETAIL LIST)

2006

ذكور قطريون QATARI-MALES

Table No (38-1)

جدول رقم (38 - 1)

Cause of Death	Age Group (In Years) فئة العمر (بالسنوات)									سبب الوفاة
	المجموع Total	غير مبين Not Stated	+50	49-40	39-30	29-20	19-10	9-5	5-	
(I42) CARDIOMYOPATHY	3	0	3	0	0	0	0	0	0	اعتلال عضل القلب
(I44) ATRIOVENTRICULAR AND LEFT BUNDLE-BRANCH BLOCK	2	0	2	0	0	0	0	0	0	إحصار (حصار) اثيني بطين أو إحصار الفرع الأيسر للحزمة الأثينية البطينية
(I48) ATRIAL FIBRILLATION AND FLUTTER	1	0	1	0	0	0	0	0	0	رجفان ورفرفة بالأذين
(I51) COMPLICATIONS AND ILL-DEFINED DESCRIPTIONS OF HEART DISEASE	1	0	0	0	1	0	0	0	0	مضاعفات أو أوصاف غير محددة لمرض قلبي
(I52) OTHER HEART DISORDERS INDISEASES CLASSIFIED ELSEWHERE	1	0	1	0	0	0	0	0	0	أمراض القلب الأخرى المصاحب لأمراض مصنفة في أماكن أخرى من التصنيف
(I60) Subarachnoid haemorrhage	1	0	0	1	0	0	0	0	0	نزف تحت العنكبوتية (الغشاء العنكبوتي)
(I63) Cerebral infarction	1	0	1	0	0	0	0	0	0	احتشاء مخي
(I67) OTHER CEREBROVASCULAR DISEASES	2	0	2	0	0	0	0	0	0	الأمراض المخية الوعائية الأخرى
(I73) Other peripheral vascular diseases	1	0	1	0	0	0	0	0	0	الأمراض الأخرى بالأوعية الطرفية
(J15) Bacterial Pneumonia not else where classified	4	0	3	0	0	0	0	0	1	ذات الرئة (التهاب رئوي)
(J17) PNEUMONIA UNDISEASES CLASSIFIED ELSEWHERE	1	0	1	0	0	0	0	0	0	ذات الرئة (التهاب الرئوي) المصاحب لأمراض أخرى
(J18) pneumonia organism unspecified	3	0	2	0	0	1	0	0	0	ذات الرئة بسبب كائن حي غير محدد
(J44) other chronic obstructive pulmonary disease	1	0	1	0	0	0	0	0	0	الأمراض الرئوية المزمنة الانسدادية الأخرى
(J69) PNEUMONITIS DUE TO SOLIDS AND LIQUIDS	6	0	5	0	0	0	0	0	1	التهاب الرئة نتيجة مواد صلبة أو سائلة
(J81) PULMONARY OEDEMA	2	0	2	0	0	0	0	0	0	وذمة رئوية - أديما بالرئة
(J98) OTHER RESPIRATORY DISORDERS	1	0	0	0	0	0	0	0	1	الأمراض التنفسية الأخرى
(K52) OTHER NONINFECTIVEGASTROENTERITIS AND COLITIS	1	0	0	1	0	0	0	0	0	الالتهابات المعدية المعوية والقولونية الأخرى غير المعدية

الوفيات المسجلة حسب فئة العمر وسبب الوفاة (المراجعة العاشره القائمة المفصلة)

REGISTERED DEATHS BY AGE GROUP, SEX AND CAUSE OF DEATH (ICD 10 DETAIL LIST)

2006

ذكور قطريون QATARI-MALES

Table No (38-1)

جدول رقم (38 - 1)

Cause of Death	Age Group (In Years) فئة العمر (بالسنوات)									سبب الوفاة
	المجموع Total	غير مبين Not Stated	+50	49-40	39-30	29-20	19-10	9-5	5-	
(K56) PARALYTIC ILEUS AND INTESTINAL OBSTRUCTION WITHOUT HERNIA	1	0	1	0	0	0	0	0	0	اللوى (انسداد الأمعاء) (العلوص) الشللي و انسداد الأمعاء دون ذكر فتق
(K59) OTHER FUNCTIONAL INTESTINALDISORDERS	1	0	0	1	0	0	0	0	0	الاضطرابات الوظيفية الأخرى بالأمعاء
(K70) ALCOHOLIC LIVER DISEASE	1	0	0	1	0	0	0	0	0	مرض الكبد الكحولي (نتيجة ادمان الكحوليات)
(K74) FIBROSIS AND CIRRHOSIS OF LIVER	2	0	2	0	0	0	0	0	0	تليف وتشمع الكبد
(K76) OTHER DISEASES OF LIVER	4	0	2	1	0	0	1	0	0	الأمراض الأخرى بالكبد
(K92) OTHER DISEASES OF DIGESTIVE SYSTEM	2	0	1	1	0	0	0	0	0	الأمراض الأخرى بالجهاز الهضمي
(L00) STAPHYLOCOCCAL SCALDED SKINSYNDROME	1	0	1	0	0	0	0	0	0	متلازمة الجلد المسموط (يشبه المحروق بسائل يغلي أو بخار) نتيجة عدوى بالعنقوديات
(L89) DECUBITUS ULCER	1	0	1	0	0	0	0	0	0	القرحة الاستلقانية (الناقبة)
(N13) OBSTRUCTIVE AND REFLUXUROPATHY	1	0	1	0	0	0	0	0	0	الاعتلالات الانسدادية والجزرية (الارتجاعية) بالجهاز البولي
(N17) ACUTE RENAL FAILURE	2	0	1	0	0	1	0	0	0	الفشل (القصور) الكلوي الحاد
(N18) CHRONIC RENAL FAILUER	4	0	3	0	1	0	0	0	0	الفشل الكلوي المزمن
(N19) UNSPECIFIED RENAL FAILURE	4	0	4	0	0	0	0	0	0	فشل كلوي ، دون تحديد
(P07) DISORDERS RELATED TO SHORT GESTATION AND LOW BIRTH WEIGHT NOT ELSEWHERE CLASSIFIED	10	0	0	0	0	0	0	0	10	اضطرابات تتعلق بقصر مدة الحمل أو نقص وزن الميلاد (الوزن عند الميلاد) ، غير منصفة في مكان آخر
(P21) BIRTH ASPHYXIA	2	0	0	0	0	0	0	0	2	اختناق ولادي - اختناق الوليد
(P22) RESPIRATORY DISTRESS OFNEWBORN	3	0	0	0	0	0	0	0	3	ضائقة الوليد التنفسية - كرب تنفسي بالوليد
(P71) TRANSITORY NEONATAL DISORERSOF CALCIUM AND MAGNESIUMMETABOLISM	1	0	0	0	0	0	0	0	1	الاضطرابات المؤقتة في أيض الكالسيوم والمغنيزيوم (المغنسيوم) في الوليد

الوفيات المسجلة حسب فئة العمر وسبب الوفاة (المراجعة العاشره القائمة المفصلة)

REGISTERED DEATHS BY AGE GROUP, SEX AND CAUSE OF DEATH (ICD 10 DETAIL LIST)

2006

QATARI-MALES ذكور قطريون

Table No (38-1)

جدول رقم (38 - 1)

Cause of Death	Age Group (In Years) فئة العمر (بالسنوات)									سبب الوفاة
	المجموع Total	غير مبين Not Stated	+50	49-40	39-30	29-20	19-10	9-5	5-	
(P72) OTHER TRANSITORY NEOENDOCRINODISORDERS	1	0	0	0	0	0	0	0	1	الاضطرابات الهرمونية المؤقتة الأخرى في الوليد
(P83) OTHER CONDITIONS OF INTEGUMENT SPECIFIC TO FETUS AND NEWBORN	1	0	0	0	0	0	0	0	1	الحالات الأخرى في الجلد للحافة الأهاب الخاصة بالجنين أو الوليد
(Q00) ANENCEPHALY AND SIMILAR MAIFORMATIONS	1	0	0	0	0	0	0	0	1	انعدام الدماغ والتشوهات المماثلة
(Q04) OTHER CONGENITAL MAIFORMATIONS OF BRAIN	1	0	0	0	0	0	0	0	1	التشوهات الخلقية الأخرى بالدماغ (المخ)
(Q10) CONGENITAL MAIFORMATIONS OF EYELID,LACRIMAL APPARATUS AND ORBIT	1	0	0	0	0	0	0	0	1	تشوهات خلقية بالجفون أو الجهاز الدمعي أو الحجاج (محجر العين)
(Q24) OTHER CONGENITAL MALFORMATIONS OF HEART	2	0	0	0	0	0	0	0	2	التشوهات الخلقية الأخرى بالقلب
(Q77) OSTEOCHONDRODYSPLASIA WITH DEFECTS OF GROWTH OF TUBULAR BONES AND SPINE	1	0	0	0	0	0	0	0	1	ثدن (خلل تنسج) عظمي غضروفي مع عيوب في نمو العظام الانبوبية والعمود الفقري
(Q89) OTHER CONGENITAL MALFORMATIONS NOT ELSEWHERE CLASSIFIED	4	0	0	0	0	0	0	0	4	تشوهات خلقية أخرى لم تصنف في مكان آخر من التصنيف
(Q90) DOWNS SYNDROME	1	0	0	0	0	0	0	0	1	متلازمة دواون
(Q99) OTHER CHROMOSOME ABNORMALITIES NOT ELSEWHERE CLASSIFIED	1	0	0	0	0	0	0	0	1	الشذوذات الأخرى بالصبغيات التي لم تصنف في مكان آخر من التصنيف
(R08) OTHER SYMPTOMS AND SIGNS INVOLVING THE CIRCULATORY AND RESPIRATORY SYSTEMS	1	0	0	1	0	0	0	0	0	الأعراض والعلامات (الدلائل المرضية) الأخرى التي تكتنف الجهاز الدوري أو التنفسي
(R54) SENILITY	4	0	4	0	0	0	0	0	0	الشيخوخة
(R95) SUDDEN INFANT DEATH SYNDROME	1	0	0	0	0	0	0	0	1	متلازمة الموت المفاجئ للوليد
(R96) OTHER SUDDEN DEATH, CAUSE UNKNOWN	23	0	14	5	3	1	0	0	0	الأنواع الأخرى من الموت المفاجئ غير معروفة السبب
(R98) UNATTENDED DEATH	2	0	2	0	0	0	0	0	0	وفاة لم يشهدها أحد - وجد ميتا
(R99) OTHER ILL-DEFINED AND UNSPECIFIED CAUSES OF MORTALITY	32	0	20	5	0	2	2	0	3	وفيات أخرى غير معروفة أو أسباب غير محددة للوفاة

الوفيات المسجلة حسب فئة العمر وسبب الوفاة (المراجعة العاشره القائمة المفصلة)

REGISTERED DEATHS BY AGE GROUP, SEX AND CAUSE OF DEATH (ICD 10 DETAIL LIST)

2006

ذكور قطريون QATARI-MALES

Table No (38-1)

جدول رقم (38 - 1)

Cause of Death	Age Group (In Years) فئة العمر (بالسنوات)									سبب الوفاة
	المجموع Total	غير مبين Not Stated	+50	49-40	39-30	29-20	19-10	9-5	5-	
(V89) MOTOR-OR NONMOTOR-VEHICLE, ACCIDENT TYPE OF VEHICLE UNSPECIFIED	93	0	19	5	9	30	29	0	1	حادث مركبة ذات محرك أو بدونة ، لكن نوع المركبة غير محدد
(W20) STRUCK BY THROWN,PROJECTED ORFALLING OBJECT	1	0	1	0	0	0	0	0	0	الاتظام بجسم ملقى ، أو مقذوف ، أو ساقط (هابط)
(W70) DROWNING AND SUBMERSIONFOLLOWING FALL INTO ANTURALWATER	1	0	0	0	0	0	0	1	0	الغرق والغمر في الماء عقب السقوط الى داخل مياه طبيعية
(W74) UNSPECIFIED DROWNING AND SUBMERSION	1	0	0	0	0	0	0	0	1	صور غير محددة من الغرق والغمر في الماء
(X09) EXPOSURE TO UNSPECIFIED SMOKE,FIRE AND FLAMES	2	0	0	0	0	0	1	0	1	التعرض لدخان أو حريق أو لهب دون تحديد
(X30) EXPOSURE TO EXCESSIVE NATURALHEAT	2	0	2	0	0	0	0	0	0	التعرض لحرارة شديدة طبيعية المنشأ
(X42) ACCIDENTAL POISONING BY ANDEXPOSURE TO NARCORICS NDPSYCHODYSEPTICS [HELLUCINOGENS],NOT ELSEWHERE CLASSIFI	1	0	0	1	0	0	0	0	0	تسمم بـ أو تعرض دون قصد لمخدرات أو مسكنات (موهومات) نفسية (مهلسات) لم تصنف في مكان آخر
(X65) INTENTIONAL SELF-POISONING BYAND EXPOSURE TO ALCOHOL	1	0	0	0	1	0	0	0	0	تسميم الذات أو التعرض المتعمد للكحول
(X70) INTENTIONAL SELF-HARM BY HANGING,STRANGULATION AND SUFFOCATION	1	0	1	0	0	0	0	0	0	الإيذاء المتعمد للذات بالشنق أو الخنق أو الاختناق
(Y09) ASSAULT BY UNSPECIFIED MEANS	1	0	0	1	0	0	0	0	0	اعتداء دون تحديد الطريقة
(Y44) AGENTS PRIMARILY AFFECTINGBLOOD CONSTITUENTS	1	0	1	0	0	0	0	0	0	العوامل المؤثرة اساساً على مكونات الدم
(Y83) SURGICAL OPERATION AND OTHER SURGICAL PROCEDURES AS THE CAUSE OF ABNORMAL REACTION OF THE PATIENT OR OF	4	0	2	2	0	0	0	0	0	عملية جراحية أو إجراءات جراحية أخرى ، كسبب لرد فعل (تفاعل) غير طبيعي من قبل المريض ، أو سبب
(Y88) SEQUELAE OF SURGICAL ANDMEDICAL CARE AS EXTERNAL CAUSE	2	0	1	0	1	0	0	0	0	عقابيل لإجراءات جراحية أو طبية كأسباب خارجية
(Y89) SEQUELAE OF OTHER EXTERNALCAUSES	1	0	0	0	0	1	0	0	0	عقابيل لأسباب خارجية أخرى
Total	399	0	230	32	18	37	37	2	43	المجموع

الوفيات المسجلة حسب فئة العمر وسبب الوفاة (المراجعة العاشره القائمة المفصلة)

REGISTERED DEATHS BY AGE GROUP, SEX AND CAUSE OF DEATH (ICD 10 DETAIL LIST)

2006

اناث قطريات QATARI-FEMALES

Table No (38 - 2)

جدول رقم (38 - 2)

Cause of Death	Age Group (In Years) (بالسنوات) فئة العمر									سبب الوفاة
	المجموع Total	غير مبین Not Stated	+50	49-40	39-30	29-20	19-10	9-5	5-	
(A41) OTHER SEPTICAEMIA	1	0	1	0	0	0	0	0	0	(أنواع أخرى من الإنتانمية (التسمم الدموي
(A85) OTHER VIRAL ENCEPHALITIS,NOT ELSEWHERE CLASSIFIED	1	0	0	0	1	0	0	0	0	أنواع أخرى من التهاب الدماغ الفيروسي لم تصنف في مكان آخر
(B23) HUMAN IMMUNODEFICIENCY VIRUS[HIV] DISEASE RESULTING IN OTHER CONDITIONS	1	0	1	0	0	0	0	0	0	مرض تسبب عن فيروس الإيدز وأدى الى حالات أخرى
(C15) MALIGNANT NEOPLASM OF OESOPHAGUS	3	0	2	0	1	0	0	0	0	ورم خبيث بالمرئ
(C16) MALIGNANT NEOPLASM OF STOMACH	4	0	4	0	0	0	0	0	0	ورم خبيث بالمعدة
(C18) MALIGNANT NEOPLASM OF COLON	1	0	1	0	0	0	0	0	0	ورم خبيث بالقولون
(C20) MALIGNANT NEOPLASM OF RECTUM	1	0	1	0	0	0	0	0	0	ورم خبيث بالمستقيم
(C22) MALIGNANT NEOPLASM OF LIVER AND INTRAHEPATIC BILE DUCTS	1	0	1	0	0	0	0	0	0	ورم خبيث بالكبد والقنوات (القنويات) الصفراوية داخل الكبد
(C23) MALIGNANT NEOPLASM OFGALLBLADDER	1	0	1	0	0	0	0	0	0	ورم خبيث بالمرارة (الحويصلة الصفراوية)
(C25) MALIGNANT NEOPLASM OF PANCREAS	1	0	1	0	0	0	0	0	0	ورم خبيث بالبنكرياس
(C32) MALIGNANT NEOPLASM OF LARYNX	1	0	0	1	0	0	0	0	0	ورم خبيث بالحنجرة
(C34) MALIGNANT NEOPLASM OF BRONCHUS AND LUNG	1	0	0	1	0	0	0	0	0	(ورم خبيث بالقصبة أو الرئة (الشعبة الهوائية
(C50) MAILGNANT NEOPLASM OF BREAST	9	0	5	3	1	0	0	0	0	ورم خبيث بالثدي
(C53) MALIGNANT NEOPLASM OF CERVIX UTERI	2	0	2	0	0	0	0	0	0	ورم خبيث بعنق الرحم
(C56) MALIGNANT NEOPLASM OF OVARY	1	0	0	1	0	0	0	0	0	ورم خبيث بالمبيض
(C67) MALIGNANT NEOPLASM OF BLADDER	1	0	1	0	0	0	0	0	0	ورم خبيث بالمثانة
(C71) MALIGNANT NEOPLASM OF BRAIN	1	0	0	1	0	0	0	0	0	ورم خبيث بالدماغ (المخ)

الوفيات المسجلة حسب فئة العمر وسبب الوفاة (المراجعة العاشره القائمة المفصلة)

REGISTERED DEATHS BY AGE GROUP, SEX AND CAUSE OF DEATH (ICD 10 DETAIL LIST)

2006

اناث قطريات QATARI-FEMALES

Table No (38 - 2)

جدول رقم (38 - 2)

Cause of Death	Age Group (In Years) فئة العمر (بالسنوات)									سبب الوفاة
	المجموع Total	غير مبين Not Stated	+50	49-40	39-30	29-20	19-10	9-5	5-	
(C76) MALIGNANT NEOPLASM OF OTHER AND ILL-DEFINED SITES	1	0	1	0	0	0	0	0	0	أوراق خبيثة بمواقع أخرى أو غير محددة
(C84) PERIPHERAL AND CUTANEOUS-CELL LYMPHOMAS	3	0	1	1	0	1	0	0	0	لمفوات طرفية أو بالجلد تانية الخلايا
(C85) OTHER AND UNSPECIFIED TYPES OF NON-HODGKIN'S LYMPHOMA	2	0	2	0	0	0	0	0	0	أنواع أخرى أو غير محددة من لمفوم لاهودجكيني
(C91) LYMPHOID LEUKAEMIA	1	0	0	0	0	0	0	1	0	ابيضاض الدم (ابيضاض) (لوكيميا) (سرطان الدم) لمفاوي
(D47) OTHER NEOPLASMS OF UNCERTAIN OR UNKNOWN BEHAVIOUR OF LYMPHOID, HAEMATOPOIETIC AND RELATED TISSUE	2	0	0	0	0	0	0	0	2	أورام ذات سلوك غير مؤكد أو غير معروف بالأنسجة اللمفية أو المكونة للدم أو الأنسجة ذات العلاقة
(D73) DISEASES OF SPLEEN	1	0	0	0	0	1	0	0	0	أمراض الطحال
(D75) OTHER DISEASES OF BLOOD AND BLOOD-FORMING ORGANS	1	0	1	0	0	0	0	0	0	الاضطرابات الأخرى بالدم أو بأعضاء تكوين الدم
(D84) OTHER IMMUNODEFICIENCIES	1	0	0	0	0	0	1	0	0	أعواز مناعية أخرى
(E14) UNSPECIFIED DIABETES MELLITUS	36	0	36	0	0	0	0	0	0	السكري ، بدون تحديد
(E88) OTHER METABOLIC DISORDERS	1	0	0	0	0	0	0	0	1	اضطرابات استقلابية أخرى
(G03) MENINGITIS DUE TO OTHER AND UNSPECIFIED CAUSES	1	0	0	1	0	0	0	0	0	التهاب السحايا
(G80) INFANTILE CEREBRAL PALSY	2	0	0	0	0	0	0	2	0	الشلل المخي الطفلي
(G91) HYDROCEPHALUS	1	0	0	0	0	0	0	0	1	استسقاء دماغي
(G93) OTHER DISORDERS OF BRAIN	1	0	0	0	0	0	0	0	1	الاضطرابات الأخرى بالدماغ (بالمخ)
(I07) RHEUMATIC TRICUSPID VALVE DISEASES	1	0	1	0	0	0	0	0	0	الأمراض الرئوية بالصمام المتلث الشرف (ثلاثي الشرفات)
(I09) OTHER RHEUMATIC HEART DISEASES	1	0	1	0	0	0	0	0	0	أمراض القلب الرئوية (الروماتيزمية) الأخرى
(I10) ESSENTIAL (PRIMARY) HYPERTENSION	32	0	30	2	0	0	0	0	0	ارتفاع ضغط الدم الأساسي (غامض المنشأ) (الأولي)

الوفيات المسجلة حسب فئة العمر وسبب الوفاة (المراجعة العاشرة القائمة المفصلة)

REGISTERED DEATHS BY AGE GROUP, SEX AND CAUSE OF DEATH (ICD 10 DETAIL LIST)

2006

اناث قطريات QATARI-FEMALES

Table No (38 - 2)

جدول رقم (38 - 2)

Cause of Death	Age Group (In Years) فئة العمر (بالسنوات)									سبب الوفاة
	المجموع Total	غير مبين Not Stated	+50	49-40	39-30	29-20	19-10	9-5	5-	
(I21) ACUTE MYOCARDIAL INFARCTION	5	0	5	0	0	0	0	0	0	احتشاء حاد في عضلة القلب ب ت أ
(I22) SUBSEQUENT MYOCARDIALINFARCTION	1	0	1	0	0	0	0	0	0	احتشاء لاحق (تال) بعضلة القلب
(I25) CHRONIC ISCHAEMIC HEART DISEASES	28	0	27	1	0	0	0	0	0	أمراض القلب الإقفارية (الاسكيمية) المزمنة
(I26) PULMONARY EMBOLISM	2	0	2	0	0	0	0	0	0	انصام رئوي - سدادة رئوية
(I28) OTHER DISEASES OF PULMONARYVESSELS	1	0	1	0	0	0	0	0	0	أمراض أخرى بالأوعية الدموية الرئوية
(I44) ATRIOVENTRICULAR AND LEFT BUNDLE-BRANCH BLOCK	1	0	1	0	0	0	0	0	0	إحصار (حصار) أذيني بطين أو إحصار الفرع الأيسر للحزمة الأذينية البطينية
(I45) OTHER CONDUCTION DISORDERS	1	0	0	0	0	0	0	0	1	اضطرابات أخرى في التوصيل (السيالة العصبية) في القلب
(I48) ATRIAL FIBRILLATION AND FLUTTER	3	0	3	0	0	0	0	0	0	رجفان ورفرفة بالأذنين
(I49) OTHER CARDIAC ARRHYTHMIAS	3	0	3	0	0	0	0	0	0	أنواع أخرى من اضطرابات نظم (ضربات) القلب
(I50) HEART FAILURE	1	0	1	0	0	0	0	0	0	فشل (هبوط) (قصور) القلب
(I51) COMPLICATIONS AND ILL-DEFINED DESCRIPTIONS OF HEART DISEASE	4	0	4	0	0	0	0	0	0	مضاعفات أو أوصاف غير محددة لمرض قلبي
(I61) intracerebral haemorrhage	1	0	1	0	0	0	0	0	0	نزف داخل المخ
(I67) OTHER CEREBROVASCULAR DISEASES	3	0	3	0	0	0	0	0	0	الأمراض المخية الوعائية الأخرى
(I73) Other peripheral vascular diseases	1	0	1	0	0	0	0	0	0	الأمراض الأخرى بالأوعية الطرفية
(J15) Bacterial Pneumonia not else where classified	1	0	0	0	0	0	0	0	1	ذات الرئة (التهاب رئوي)
(J18) pneumonia organism unspecified	2	0	2	0	0	0	0	0	0	ذات الرئة بسبب كائن حي غير محدد
(J44) other chronic obstructive pulmonary disease	3	0	3	0	0	0	0	0	0	الأمراض الرئوية المزمنة الانسدادية الأخرى
(J45) Asthma	1	0	0	0	0	0	1	0	0	الربو - الاسما
(J69) PNEUMONITIS DUE TO SOLIDS AND LIQUIDS	5	0	3	0	1	0	1	0	0	التهاب الرئة نتيجة مواد صلبة أو سائلة

الوفيات المسجلة حسب فئة العمر وسبب الوفاة (المراجعة العاشره القائمة المفصلة)

REGISTERED DEATHS BY AGE GROUP, SEX AND CAUSE OF DEATH (ICD 10 DETAIL LIST)

2006

اناث قطريات QATARI-FEMALES

Table No (38 - 2)

جدول رقم (38 - 2)

Cause of Death	Age Group (In Years) فئة العمر (بالسنوات)									سبب الوفاة
	المجموع Total	غير مبين Not Stated	+50	49-40	39-30	29-20	19-10	9-5	5-	
(J80) ADULT RESPIRATORY DISTRESS SYNDROME	1	0	1	0	0	0	0	0	0	متلازمة الضائقة التنفسية في البالغ
(J81) PULMONARY OEDEMA	3	0	3	0	0	0	0	0	0	وذمة رئوية - أوديم بالرئة
(J84) OTHER INTERSTITIAL PULMONARY DISEASES	1	0	0	1	0	0	0	0	0	الأمراض الأخرى بالنسيج الخلالي الرئوي
(K44) DIAPHRAGMATIC HERNIA	1	0	0	0	0	0	0	0	1	الفتق الحجابي (بالحجاب الحاجز)
(K52) OTHER NONINFECTIVE GASTROENTERITIS AND COLITIS	1	0	0	0	0	0	0	0	1	الالتهابات المعدية المعوية والقولونية الأخرى غير المعدية
(K73) CHRONIC HEPATITIS, NOT ELSEWHERE CLASSIFIED	1	0	1	0	0	0	0	0	0	التهاب كبدي مزمن لم يصنف في مكان آخر
(K74) FIBROSIS AND CIRRHOSIS OF LIVER	1	0	1	0	0	0	0	0	0	تليف وتشمع الكبد
(K76) OTHER DISEASES OF LIVER	2	0	1	0	0	0	1	0	0	الأمراض الأخرى بالكبد
(K92) OTHER DISEASES OF DIGESTIVE SYSTEM	1	0	1	0	0	0	0	0	0	الأمراض الأخرى بالجهاز الهضمي
(L88) PYODERMA GANGRENOSUM	1	0	1	0	0	0	0	0	0	تقيح الجلد المؤدي الى موات (غنغرينا)
(N17) ACUTE RENAL FAILURE	4	0	4	0	0	0	0	0	0	الفشل الكلوي الحاد
(N18) CHRONIC RENAL FAILURE	2	0	2	0	0	0	0	0	0	الفشل الكلوي المزمن
(N19) UNSPECIFIED RENAL FAILURE	3	0	3	0	0	0	0	0	0	فشل كلوي ، دون تحديد
(P07) DISORDERS RELATED TO SHORT GESTATION AND LOW BIRTH WEIGHT NOT ELSEWHERE CLASSIFIED	8	0	0	0	0	0	0	0	8	اضطرابات تتعلق بقصر مدة الحمل أو نقص وزن الميلاد (الوزن عند الميلاد) ، غير منصفة في مكان آخر
(P22) RESPIRATORY DISTRESS OF NEWBORN	1	0	0	0	0	0	0	0	1	ضائقة الوليد التنفسية - كرب تنفسي بالوليد
(P36) BACTERIAL SEPSIS OF NEWBORN	1	0	0	0	0	0	0	0	1	انتان (تقيح) جرثومي في التوليد
(Q24) OTHER CONGENITAL MALFORMATIONS OF HEART	3	0	0	0	0	0	0	0	3	التشوهات الخلقية الأخرى بالقلب

الوفيات المسجلة حسب فئة العمر وسبب الوفاة (المراجعة العاشره القائمة المفصلة)

REGISTERED DEATHS BY AGE GROUP, SEX AND CAUSE OF DEATH (ICD 10 DETAIL LIST)

2006

اناث قطريات QATARI-FEMALES

Table No (38 - 2)

جدول رقم (38 - 2)

Cause of Death	Age Group (In Years) فئة العمر (بالسنوات)									سبب الوفاة
	المجموع Total	غير مبين Not Stated	+50	49-40	39-30	29-20	19-10	9-5	5-	
(Q33) CONGENITAL MALFORMATIONS OF LUNG	1	0	0	0	0	0	0	0	1	التشوّهات الخلقية بالرئة
(Q60) RENAL AGENESIS AND OTHER REDUCTION DEFECTS OF KIDNEY	1	0	0	0	0	0	0	0	1	عدم تخلق الكلية و عيوب الإنقاص الأخرى بالكلية
(Q67) CONGENITAL MUSCULOSKELDEORMITIES OF HEAD,FACE,SPINEAND CHEST	1	0	0	0	0	0	0	0	1	التشوّهات العضلية الهيكلية الخلقية بالرأس أو الوجه أو الصلب (العمود الفقاري) أو الصدر
(Q81) EPIDERMOLYSIS BULLOSA	1	0	0	0	0	0	0	0	1	انحلال البشرة الفقاعي
(Q89) OTHER CONGENITAL MALFORMATIONS NOT ELSEWHERE CLASSIFIED	3	0	0	0	0	0	2	0	1	تشوّهات خلقية أخرى لم تصنف في مكان آخر من التصنيف
(R54) SENILITY	7	0	7	0	0	0	0	0	0	الشيخوخة
(R57) SHOCK,NOT ELSEWHERE CLASSIFIED	1	0	1	0	0	0	0	0	0	صدمة ، غير مصنفة في مكان آخر
(R96) OTHER SUDDEN DESTH,CAUSE UNKNOWN	1	0	1	0	0	0	0	0	0	الأنواع الأخرى من الموت المفاجئ غير معروفة السبب
(R99) OTHER ILL-DEFINED AND UNSPECIFIED CAUSES OF MORTALITY	15	0	11	1	0	0	2	0	1	وفيات أخرى غير معروفة أو أسباب غير محددة للوفاة
(V89) MOTOR-OR NONMOTOR-VEHICLE, ACCIDENT TYPE OF VEHICLE UNSPECIFIED	18	0	3	2	4	5	2	1	1	حادث مركبة ذات محرك أو بدونة ، لكن نوع المركبة غير محدد
(W20) STRUCK BY THROWN,PROJECTED ORFALLING OBJECT	1	0	0	0	0	0	0	0	1	الاتظام بجسم ملقى ، أو مقذوف ، أو ساقط (هابط)
(X76) INTENTIONAL SELF-HARM BY SMOKEFIRE AND FLAMES	1	0	0	0	0	0	1	0	0	الإيذاء المتعمد للذات بدخان أو نار (حريق) أو لهب
(Y17) POISONING BY AND EXPOSURE TOOTHER VAPOURS,UNDETERMINEDINTENT	1	0	0	0	0	1	0	0	0	تسمم ب أو التعرض لغير ذلك من الغازات والأبخرة دون تحديد القصد
(Y34) UNSPECIFIED EVENT,UNDETERMINEDINTENT	1	0	0	1	0	0	0	0	0	احداث غير معينة ، دون تحديد القصد
(Y83) SURGICAL OPERATION AND OTHER SURGICAL PROCEDURES AS THE CAUSE OF ABNORMAL REACTION OF THE PATIENT OR OF	3	0	2	1	0	0	0	0	0	عملية جراحية أو إجراءات جراحية أخرى ، كسبب لرد فعل (تفاعل) غير طبيعي من قبل المريض ، أو سبب
Total	277	0	198	18	8	8	11	4	30	المجموع

الوفيات المسجلة حسب فئة العمر وسبب الوفاة (المراجعة العاشرة القائمة المفصلة)

REGISTERED DEATHS BY AGE GROUP, SEX AND CAUSE OF DEATH (ICD 10 DETAIL LIST)

2006

قطريون QATARI

Table No (38-3)

جدول رقم (38 - 3)

Cause of Death	Age Group (In Years) فئة العمر (بالسنوات)									سبب الوفاة
	المجموع Total	غير مبين Not Stated	+50	49-40	39-30	29-20	19-10	9-5	5-	
(A41) OTHER SEPTICAEMIA	1	0	1	0	0	0	0	0	0	(أنواع أخرى من الإنتانمية (التسمم الدموي
(A85) OTHER VIRAL ENCEPHALITIS,NOT ELSEWHERE CLASSIFIED	1	0	0	0	1	0	0	0	0	أنواع أخرى من التهاب الدماغ الفيروسي لم تصنف في مكان آخر
(B22) HUMAN IMMUNODEFICIENCY VIRUS[HIV]DISEASE RESULTING IN OTHER SPECIFIED DISEASES	1	0	1	0	0	0	0	0	0	مرض تسبب عن فيروس الإيدز وأدى الى أمراض أخرى محددة
(B23) HUMAN IMMUNODEFICIENCY VIRUS[HIV] DISEASE RESULTING IN OTHER CONDITIONS	1	0	1	0	0	0	0	0	0	مرض تسبب عن فيروس الإيدز وأدى الى حالات أخرى
(B37) CANDIDIASIS	1	0	1	0	0	0	0	0	0	داء المبيضات - الكانديديا
(B90) SEQUELAE OF TUBERCULOSIS	1	0	1	0	0	0	0	0	0	(عقائيل التدرن - الآثار المتأخرة للتدرن (السل
(C15) MALIGNANT NEOPLASM OF OESOPHAGUS	4	0	3	0	1	0	0	0	0	ورم خبيث بالمرئ
(C16) MALIGNANT NEOPLASM OF STOMACH	5	0	5	0	0	0	0	0	0	ورم خبيث بالمعدة
(C18) MALIGNANT NEOPLASM OF COLON	2	0	2	0	0	0	0	0	0	ورم خبيث بالقولون
(C20) MALIGNANT NEOPLASM OF RECTUM	1	0	1	0	0	0	0	0	0	ورم خبيث بالمستقيم
(C22) MALIGNANT NEOPLASM OF LIVER AND INTRAHEPATIC BILE DUCTS	5	0	5	0	0	0	0	0	0	ورم خبيث بالكبد والقنوات (القنويات) الصفراوية داخل الكبد
(C23) MALIGNANT NEOPLASM OFGALLBLADDER	1	0	1	0	0	0	0	0	0	ورم خبيث بالمرارة (الحويصلة الصفراوية)
(C25) MALIGNANT NEOPLASM OF PANCREAS	2	0	2	0	0	0	0	0	0	ورم خبيث بالبنكرياس
(C32) MALIGNANT NEOPLASM OF LARYNX	2	0	1	1	0	0	0	0	0	ورم خبيث بالحنجرة
(C34) MALIGNANT NEOPLASM OF BRONCHUS AND LUNG	6	0	4	2	0	0	0	0	0	(ورم خبيث بالقصبة أو الرئة (الشعبة الهوائية
(C40) MALIGNANT NEOPLASM OF BONE AND ARTICULAR CARTILAGE OF LIMBS	1	0	0	0	0	0	1	0	0	ورم خبيث بالعظام والغضاريف المفصالية بالأطراف
(C41) MALIGNANT NEOPLASM OF BONEAND ARTICULAR CARTILAGE OFOTHER AND UNSPECIFIED SISTES	1	0	0	0	0	1	0	0	0	أورام خبيثة بالعظام أو الغضاريف المفصالية في أماكن أخرى أو غير محددة

الوفيات المسجلة حسب فئة العمر وسبب الوفاة (المراجعة العاشره القائمة المفصلة)

REGISTERED DEATHS BY AGE GROUP, SEX AND CAUSE OF DEATH (ICD 10 DETAIL LIST)

2006

قطريون QATARI

Table No (38-3)

جدول رقم (38 - 3)

Cause of Death	Age Group (In Years) فئة العمر (بالسنوات)									سبب الوفاة
	المجموع Total	غير مبين Not Stated	+50	49-40	39-30	29-20	19-10	9-5	5-	
(C48) MALIGNANT NEOPLASM OF RETROPERITONEUM AND PERITONEUM	1	0	0	1	0	0	0	0	0	ورم خبيث بالانسجة خلف الصفاق (البريتون) أو بالصفاق (بالبريتون)
(C50) MALIGNANT NEOPLASM OF BREAST	9	0	5	3	1	0	0	0	0	ورم خبيث بالثدي
(C53) MALIGNANT NEOPLASM OF CERVIX UTERI	2	0	2	0	0	0	0	0	0	ورم خبيث بعنق الرحم
(C56) MALIGNANT NEOPLASM OF OVARY	1	0	0	1	0	0	0	0	0	ورم خبيث بالمبيض
(C64) MALIGNANT NEOPLASM OF KIDNEY, EXCEPT RENAL PELVIS	2	0	1	1	0	0	0	0	0	ورم خبيث بالكلية (عدا حوض الكليه)
(C67) MALIGNANT NEOPLASM OF BLADDER	1	0	1	0	0	0	0	0	0	ورم خبيث بالمثانة
(C71) MALIGNANT NEOPLASM OF BRAIN	4	0	3	1	0	0	0	0	0	ورم خبيث بالدماغ (المخ)
(C76) MALIGNANT NEOPLASM OF OTHER AND ILL-DEFINED SITES	1	0	1	0	0	0	0	0	0	أوراق خبيثة بمواقع أخرى أو غير محددة
(C84) PERIPHERAL AND CUTANEOUS-CELL LYMPHOMAS	3	0	1	1	0	1	0	0	0	لمفوات طرفية أو بالجلد تانية الخلايا
(C85) OTHER AND UNSPECIFIED TYPES OF NON-HODGKIN'S LYMPHOMA	2	0	2	0	0	0	0	0	0	أنواع أخرى أو غير محددة من لمفوم لاهودجكيني
(C91) LYMPHOID LEUKAEMIA	2	0	0	0	0	0	1	1	0	ابيضاض الدم (ابيضاض) (لوكيميا) (سرطان الدم) لمفاوي
(C96) OTHER AND UNSPECIFIED MALIGNANT NEOPLASMS OF LYMPHOID, HAEMATOPOIETIC AND RELATED TISSUE	1	0	1	0	0	0	0	0	0	الأورام الخبيثة الأخرى أو غير المحددة بالانسجة اللمفية أو المكونة للدم أو الأنسجة ذات العلاقة
(C97) MALIGNANT NEOPLASMS OF INDEPENDENT (PRIMARY) MULTIPLE SITES	1	0	1	0	0	0	0	0	0	أورام خبيثة ذات مواقع مستقلة (أولية) متعددة
(D47) OTHER NEOPLASMS OF UNCERTAIN OR UNKNOWN BEHAVIOUR OF LYMPHOID, HAEMATOPOIETIC AND RELATED TISSUE	2	0	0	0	0	0	0	0	2	أورام ذات سلوك غير مؤكد أو غير معروف بالانسجة اللمفية أو المكونة للدم أو الأنسجة ذات العلاقة
(D56) thalassaemia mediterranean anaemia	1	0	0	0	0	0	0	0	1	التلاسيميا - فقر دم كولي انيميا البحر المتوسط
(D73) DISEASES OF SPLEEN	1	0	0	0	0	1	0	0	0	أمراض الطحال
(D75) OTHER DISEASES OF BLOOD AND BLOOD-FORMING ORGANS	1	0	1	0	126	0	0	0	0	الأضطرابات الأخرى بالدم أو بأعضاء تكوين الدم

الوفيات المسجلة حسب فئة العمر وسبب الوفاة (المراجعة العاشره القائمة المفصلة)

REGISTERED DEATHS BY AGE GROUP, SEX AND CAUSE OF DEATH (ICD 10 DETAIL LIST)

2006

قطريون QATARI

Table No (38-3)

جدول رقم (38 - 3)

Cause of Death	Age Group (In Years) فئة العمر (بالسنوات)									سبب الوفاة
	المجموع Total	غير مبين Not Stated	+50	49-40	39-30	29-20	19-10	9-5	5-	
(D84) OTHER IMMUNODEFICIENCIES	1	0	0	0	0	0	1	0	0	أعواز مناعية أخرى
(E07) OTHER DISORDERS OF THYROID	1	0	0	0	1	0	0	0	0	الأضطرابات الأخرى بالدرقية
(E14) UNSPECIFIED DIABETES MELLITUS	70	0	68	0	1	0	0	1	0	السكري ، بدون تحديد
(E88) OTHER METABOLIC DISORDERS	1	0	0	0	0	0	0	0	1	اضطرابات استقلابية أخرى
(F03) UNSPECIFIED DEMENTIA	1	0	1	0	0	0	0	0	0	خرف (خبل) ، دون تحديد
(G03) MENINGITIS DUE TO OTHER AND UNSPECIFIED CAUSES	1	0	0	1	0	0	0	0	0	التهاب السحايا
(G04) ENCEPHALITIS, AND ENCEPHALOMYELITIS	1	0	0	0	0	0	0	0	1	التهاب الدماغ والنخاع
(G80) INFANTILE CEREBRAL PALSY	5	0	0	0	0	0	2	2	1	الشلل المخي الطفلي
(G91) HYDROCEPHALUS	1	0	0	0	0	0	0	0	1	استسقاء دماغي
(G93) OTHER DISORDERS OF BRAIN	1	0	0	0	0	0	0	0	1	الاضطرابات الأخرى بالدماغ (بالمخ)
(I07) RHEUMATIC TRICUSPID VALVE DISEASES	1	0	1	0	0	0	0	0	0	الأمراض الرئوية بالصمام المثلث الشرف (ثلاثي الشرفات)
(I09) OTHER RHEUMATIC HEART DISEASES	1	0	1	0	0	0	0	0	0	أمراض القلب الرئوية (الروماتيزمية) الأخرى
(I10) ESSENTIAL (PRIMARY) HYPERTENSION	49	0	47	2	0	0	0	0	0	ارتفاع ضغط الدم الأساسي (غامض المنشأ) الأولي)
(I11) HYPERTENSIVE HEART DISEASES	1	0	1	0	0	0	0	0	0	أمراض القلب نتيجة ارتفاع ضغط الدم (المقترنة بفرط ضغط الدم)
(I21) ACUTE MYOCARDIAL INFARCTION	11	0	11	0	0	0	0	0	0	احتشاء حاد في عضلة القلب ب ت أ
(I22) SUBSEQUENT MYOCARDIAL INFARCTION	3	0	3	0	0	0	0	0	0	احتشاء لاحق (تال) ب عضلة القلب
(I25) CHRONIC ISCHAEMIC HEART DISEASES	69	0	65	4	0	0	0	0	0	أمراض القلب الإقفارية (الاسكيمية) المزمنة
(I26) PULMONARY EMBOLISM	2	0	2	0	0	0	0	0	0	انصام رئوي - سدادة رئوية
(I27) OTHER PULMONARY HEART DISEASES	1	0	1	0	0	0	0	0	0	أمراض القلب الرئوية الأخرى
(I28) OTHER DISEASES OF PULMONARY VESSELS	1	0	1	0	127	0	0	0	0	أمراض أخرى بالأوعية الدموية الرئوية

الوفيات المسجلة حسب فئة العمر وسبب الوفاة (المراجعة العاشرة القائمة المفصلة)

REGISTERED DEATHS BY AGE GROUP, SEX AND CAUSE OF DEATH (ICD 10 DETAIL LIST)

2006

قطريون QATARI

Table No (38-3)

جدول رقم (38 - 3)

Cause of Death	Age Group (In Years) (بالسنوات) فئة العمر									سبب الوفاة
	المجموع Total	غير مبين Not Stated	+50	49-40	39-30	29-20	19-10	9-5	5-	
(J81) PULMONARY OEDEMA	5	0	5	0	0	0	0	0	0	وذمة رئوية - أوديميا بالرئة
(J84) OTHER INTERSTITIAL PULMONARY DISEASES	1	0	0	1	0	0	0	0	0	الأمراض الأخرى بالنسيج الخلالي الرئوي
(J98) OTHER RESPIRATORY DISORDERS	1	0	0	0	0	0	0	0	1	الأمراض التنفسية الأخرى
(K44) DIAPHRAGMATIC HERNIA	1	0	0	0	0	0	0	0	1	الفتق الحجابي (بالحجاب الحاجز)
(K52) OTHER NONINFECTIVEGASTROENTERITIS AND COLITIS	2	0	0	1	0	0	0	0	1	الالتهابات المعدية المعوية والقولونية الأخرى غير المعدية
(K56) PARALYTIC ILEUS AND INTESTINAL OBSTRUCTION WITHOUT HERNIA	1	0	1	0	0	0	0	0	0	اللولي (انسداد الأمعاء) (العلوص) الشللي و انسداد الأمعاء دون ذكر فتق
(K59) OTHER FUNCTIONAL INTESTINALDISORDERS	1	0	0	1	0	0	0	0	0	الاضطرابات الوظيفية الأخرى بالأمعاء
(K70) ALCOHOLIC LIVER DISEASE	1	0	0	1	0	0	0	0	0	مرض الكبد الكحولي (نتيجة ادمان الكحوليات)
(K73) CHRONIC HEPATITIS,NOT ELSEWHERE CLASSIFIED	1	0	1	0	0	0	0	0	0	التهاب كبدي مزمن لم يصنف في مكان آخر
(K74) FIBROSIS AND CIRRHOSIS OF LIVER	3	0	3	0	0	0	0	0	0	تليف وتشمع الكبد
(K76) OTHER DISEASES OF LIVER	6	0	3	1	0	0	2	0	0	الأمراض الأخرى بالكبد
(K92) OTHER DISEASES OF DIGESTIVE SYSTEM	3	0	2	1	0	0	0	0	0	الأمراض الأخرى بالجهاز الهضمي
(L00) STAPHYLOCOCCAL SCALDED SKINSYNDROME	1	0	1	0	0	0	0	0	0	متلازمة الجلد المسموط (يشبه المحروق بسائل يغلي أو بخار) نتيجة عدوى بالعنقوديات
(L88) PYODERMA HANGRENOSUM	1	0	1	0	0	0	0	0	0	تقيح الجلد المؤدي الى موات (غنغرينا)
(L89) DECUBITUS ULCER	1	0	1	0	0	0	0	0	0	القرحة الاستلقانية (الناقبة)
(N13) OBSTRUCTIVE AND REFLUXUROPATHY	1	0	1	0	0	0	0	0	0	الاعتلالات الانسدادية والجزرية (الارتجاعية) بالجهاز البولي
(N17) ACUTE RENAL FAILURE	6	0	5	0	0	1	0	0	0	الفشل (القصور) الكلوي الحاد
(N18) CHRONIC RENAL FAILUER	6	0	5	0	1	0	0	0	0	الفشل الكلوي المزمن
(N19) UNSPECIFIED RENAL FAILURE	7	0	7	0	0	0	0	0	0	فشل كلوي ، دون تحديد
(P07) DISORDERS RELATED TO SHORT GESTATION AND LOW BIRTH WEIGHT NOT ELSEWHERE CLASSIFIED	18	0	0	0	129	0	0	0	18	اضطرابات تتعلق بقصر مدة الحمل أو نقص وزن الميلاد (الوزن عند الميلاد) ، غير منصفة في مكان آخر

الوفيات المسجلة حسب فئة العمر وسبب الوفاة (المراجعة العاشرة القائمة المفصلة)

REGISTERED DEATHS BY AGE GROUP, SEX AND CAUSE OF DEATH (ICD 10 DETAIL LIST)

2006

قطريون QATARI

Table No (38-3)

جدول رقم (38 - 3)

Cause of Death	Age Group (In Years) فئة العمر (بالسنوات)									سبب الوفاة
	المجموع Total	غير مبيّن Not Stated	+50	49-40	39-30	29-20	19-10	9-5	5-	
(P21) BIRTH ASPHYXIA	2	0	0	0	0	0	0	0	2	اختناق ولادي - اختناق الوليد
(P22) RESPIRATORY DISTRESS OF NEWBORN	4	0	0	0	0	0	0	0	4	ضائقة الوليد التنفسية - كرب تنفسي بالوليد
(P36) BACTERIAL SEPSIS OF NEWBORN	1	0	0	0	0	0	0	0	1	انتان (تقيح) جرثومي في التوليد
(P71) TRANSITORY NEONATAL DISORDERS OF CALCIUM AND MAGNESIUM METABOLISM	1	0	0	0	0	0	0	0	1	الاضطرابات المؤقتة في أيض الكالسيوم والمغنيزيوم (المغنسيوم) في الوليد
(P72) OTHER TRANSITORY ENDOCRINE DISORDERS	1	0	0	0	0	0	0	0	1	الاضطرابات الهرمونية المؤقتة الأخرى في الوليد
(P83) OTHER CONDITIONS OF INTEGUMENT SPECIFIC TO FETUS AND NEWBORN	1	0	0	0	0	0	0	0	1	الحالات الأخرى في الجلد للحفاة الأهاب الخاصة بالجنين أو الوليد
(Q00) ANENCEPHALY AND SIMILAR MALFORMATIONS	1	0	0	0	0	0	0	0	1	انعدام الدماغ والتشوهات المماثلة
(Q04) OTHER CONGENITAL MALFORMATIONS OF BRAIN	1	0	0	0	0	0	0	0	1	التشوهات الخلقية الأخرى بالدماغ (المخ)
(Q10) CONGENITAL MALFORMATIONS OF EYE, LACRIMAL APPARATUS AND ORBIT	1	0	0	0	0	0	0	0	1	تشوهات خلقية بالجفون أو الجهاز الدمعي أو الحجاج (محجر العين)
(Q24) OTHER CONGENITAL MALFORMATIONS OF HEART	5	0	0	0	0	0	0	0	5	التشوهات الخلقية الأخرى بالقلب
(Q33) CONGENITAL MALFORMATIONS OF LUNG	1	0	0	0	0	0	0	0	1	التشوهات الخلقية بالرئة
(Q60) RENAL AGENESIS AND OTHER REDUCTION DEFECTS OF KIDNEY	1	0	0	0	0	0	0	0	1	عدم تخلي الكلية وعيوب الإنتقاص الأخرى بالكلية
(Q67) CONGENITAL MUSCULOSKELETAL DEFORMITIES OF HEAD, FACE, SPINE AND CHEST	1	0	0	0	0	0	0	0	1	التشوهات العضلية الهيكلية الخلقية بالرأس أو الوجه أو الصلب (العمود الفقري) أو الصدر
(Q77) OSTEOCHONDRODYSPLASIA WITH DEFECTS OF GROWTH OF TUBULAR BONES AND SPINE	1	0	0	0	0	0	0	0	1	ثدن (خلل تنسج) عظمي غضروفي مع عيوب في نمو العظام الأنبوبية والعمود الفقري
(Q81) EPIDERMOLYSIS BULLOSA	1	0	0	0	0	0	0	0	1	انحلال البشرة الفقاعي
(Q89) OTHER CONGENITAL MALFORMATIONS NOT ELSEWHERE CLASSIFIED	7	0	0	0	0	0	2	0	5	تشوهات خلقية أخرى لم تصنف في مكان آخر من التصنيف
(Q90) DOWNS SYNDROME	1	0	0	0	0	0	0	0	1	متلازمة داون
(Q99) OTHER CHROMOSOME ABNORMALITIES NOT ELSEWHERE CLASSIFIED	1	0	0	0	0	0	0	0	1	الشذوذات الأخرى بالصبغيات التي لم تصنف في مكان آخر من التصنيف
(R08) OTHER SYMPTOMS AND SIGNS INVOLVING THE CIRCULATORY AND RESPIRATORY SYSTEMS	1	0	0	1	0	0	0	0	0	الأعراض والعلامات (الدلائل المرضية) الأخرى التي تكتنف الجهاز الدوري أو التنفسي

الوفيات المسجلة حسب فئة العمر وسبب الوفاة (المراجعة العاشره القائمة المفصلة)

REGISTERED DEATHS BY AGE GROUP, SEX AND CAUSE OF DEATH (ICD 10 DETAIL LIST)

2006

قطريون QATARI

Table No (38-3)

جدول رقم (38 - 3)

Cause of Death	Age Group (In Years) فئة العمر (بالسنوات)									سبب الوفاة
	المجموع Total	غير مبين Not Stated	+50	49-40	39-30	29-20	19-10	9-5	5-	
(R54) SENILITY	11	0	11	0	0	0	0	0	0	الشيخوخة
(R57) SHOCK,NOT ELSEWHERE CLASSIFIED	1	0	1	0	0	0	0	0	0	صدمة ، غير مصنفة في مكان آخر
(R95) SUDDEN INFANT DEATH SYNDROME	1	0	0	0	0	0	0	0	1	متلازمة الموت المفاجئ للوليد
(R96) OTHER SUDDEN DEATH,CAUSE UNKNOWN	24	0	15	5	3	1	0	0	0	الأنواع الأخرى من الموت المفاجئ غير معروفة السبب
(R98) UNATTENDED DEATH	2	0	2	0	0	0	0	0	0	وفاة لم يشهدها أحد - وجد ميتا)
(R99) OTHER ILL-DEFINED AND UNSPECIFIED CAUSES OF MORTALITY	47	0	31	6	0	2	4	0	4	وفيات أخرى غير معروفة أو أسباب غير محددة للوفاة
(V89) MOTOR-OR NONMOTOR-VEHICLE, ACCIDENT TYPE OF VEHICLE UNSPECIFIED	111	0	22	7	13	35	31	1	2	حادث مركبة ذات محرك أو بدونه ، لكن نوع المركبة غير محدد
(W20) STRUCK BY THROWN,PROJECTED ORFALLING OBJECT	2	0	1	0	0	0	0	0	1	الاتظام بجسم ملقى ، أو مقذوف ، أو ساقط (هابط)
(W70) DROWNING AND SUBMERSIONFOLLOWING FALL INTO ANTURALWATER	1	0	0	0	0	0	0	1	0	الغرق والغمر في الماء عقب السقوط الى داخل مياه طبيعية
(W74) UNSPECIFIED DROWNING AND SUBMERSION	1	0	0	0	0	0	0	0	1	صور غير محددة من الغرق والغمر في الماء
(X09) EXPOSURE TO UNSPECIFIED SMOKE,FIRE AND FLAMES	2	0	0	0	0	0	1	0	1	التعرض لدخان أو حريق أو لهب دون تحديد
(X30) EXPOSURE TO EXCESSIVE NATURALHEAT	2	0	2	0	0	0	0	0	0	التعرض لحرارة شديدة طبيعية المنشأ
(X42) ACCIDENTAL POISONING BY ANDEXPOSURE TO NARCOTICS ANDPSYCHODYSLEPTICS [HELLUCINOGENS],NOT ELSEWHERE CLASSIFI	1	0	0	1	0	0	0	0	0	تسمم بـ أو تعرض دون قصد لمخدرات أو مسكنات (موهومات) نفسية (مهلسات) لم تصنف في مكان آخر
(X65) INTENTIONAL SELF-POISONING BYAND EXPOSURE TO ALCOHOL	1	0	0	0	1	0	0	0	0	تسميم الذات أو التعرض المتعمد للكحول
(X70) INTENTIONAL SELF-HARM BY HANGING,STRANGULATION AND SUFFOCATION	1	0	1	0	0	0	0	0	0	الإيذاء المتعمد للذات بالشنق أو الخنق أو الاختناق
(X76) INTENTIONAL SELF-HARM BY SMOKEFIRE AND FLAMES	1	0	0	0	0	0	1	0	0	الإيذاء المتعمد للذات بدخان أو نار (حريق) أو لهب
(Y09) ASSAULT BY UNSPECIFIED MEANS	1	0	0	1	0	0	0	0	0	اعتداء دون تحديد الطريقة
(Y17) POISONING BY AND EXPOSURE TOOTHER VAPOURS,UNDETERMINEDINTENT	1	0	0	0	131	0	1	0	0	تسمم بـ أو التعرض لغير ذلك من الغازات والأبخرة دون تحديد القصد
(Y34) UNSPECIFIED EVENT,UNDETERMINEDINTENT	1	0	0	1	0	0	0	0	0	احداث غير معينة ، دون تحديد القصد

الوفيات المسجلة حسب فئة العمر وسبب الوفاة (المراجعة العاشره القائمة المفصلة)

REGISTERED DEATHS BY AGE GROUP, SEX AND CAUSE OF DEATH (ICD 10 DETAIL LIST)

2006

قطريون QATARI

Table No (38-3)

جدول رقم (38 - 3)

Cause of Death	Age Group (In Years) فئة العمر (بالسنوات)									سبب الوفاة
	المجموع Total	غير مبين Not Stated	+50	49-40	39-30	29-20	19-10	9-5	5-	
(Y44) AGENTS PRIMARILY AFFECTING BLOOD CONSTITUENTS	1	0	1	0	0	0	0	0	0	العوامل المؤثرة اساساً على مكونات الدم
(Y83) SURGICAL OPERATION AND OTHER SURGICAL PROCEDURES AS THE CAUSE OF ABNORMAL REACTION OF THE PATIENT OR OF	7	0	4	3	0	0	0	0	0	عملية جراحية أو إجراءات جراحية أخرى ، كسبب لرد فعل (تفاعل) غير طبيعي من قبل المريض ، أو سبب
(Y88) SEQUELAE OF SURGICAL AND MEDICAL CARE AS EXTERNAL CAUSE	2	0	1	0	1	0	0	0	0	عقابيل لإجراءات جراحية أو طبية كأسباب خارجية
(Y89) SEQUELAE OF OTHER EXTERNAL CAUSES	1	0	0	0	0	1	0	0	0	عقابيل لأسباب خارجية أخرى
Total	676	0	428	50	26	45	48	6	73	المجموع

الوفيات المسجلة حسب فئة العمر وسبب الوفاة (المراجعة العاشره القائمة المفصلة)

REGISTERED DEATHS BY AGE GROUP, SEX AND CAUSE OF DEATH (ICD 10 DETAIL LIST)

2006

ذكور غير قطريين NON-QATARI-MALES

Table No (39-1)

جدول رقم (39 - 1)

Cause of Death	Age Group (In Years) فئة العمر (بالسنوات)									سبب الوفاة
	المجموع Total	غير مبين Not Stated	+50	49-40	39-30	29-20	19-10	9-5	5-	
(A82) RABIES	1	0	0	1	0	0	0	0	0	داء الكلب - السعار
(B01) Varicella (chicken pox)	1	0	0	0	1	0	0	0	0	الجدري الكاذب
(B18) CHRONIC VIRAL HEPATITIS	1	0	0	1	0	0	0	0	0	التهاب الكبد الفيروسي المزمن
(B23) HUMAN IMMUNODEFICIENCY VIRUS[HIV] DISEASE RESULTING IN OTHER CONDITIONS	1	0	0	0	0	1	0	0	0	مرض تسبب عن فيروس الإيدز وأدى الى حالات أخرى
(C11) MALIGNANT NEOPLASM OFNASOPHARYNX	1	0	1	0	0	0	0	0	0	ورم خبيث بالبلعوم الأنفي (الخيثوم)
(C15) MALIGNANT NEOPLASM OF OESOPHAGUS	1	0	1	0	0	0	0	0	0	ورم خبيث بالمرئ
(C16) MALIGNANT NEOPLASM OF STOMACH	7	0	7	0	0	0	0	0	0	ورم خبيث بالمعدة
(C17) MALIGNANT NEOPLASM OF SMALL INTESTINE	1	0	0	0	0	1	0	0	0	ورم خبيث بالامعاء الدقيقة
(C18) MALIGNANT NEOPLASM OF COLON	2	0	2	0	0	0	0	0	0	ورم خبيث بالقولون
(C20) MALIGNANT NEOPLASM OF RECTUM	1	0	0	1	0	0	0	0	0	ورم خبيث بالمستقيم
(C22) MALIGNANT NEOPLASM OF LIVER AND INTRAHEPATIC BILE DUCTS	3	0	2	1	0	0	0	0	0	ورم خبيث بالكبد والقنوات (القنات) الصفراوية داخل الكبد
(C23) MALIGNANT NEOPLASM OFGALLBLADDER	2	0	1	0	1	0	0	0	0	ورم خبيث بالمرارة (الحويصلة الصفراوية)
(C25) MALIGNANT NEOPLASM OF PANCREAS	4	0	4	0	0	0	0	0	0	ورم خبيث بالبنكرياس
(C32) MALIGNANT NEOPLASM OF LARYNX	6	0	5	1	0	0	0	0	0	ورم خبيث بالحنجرة
(C34) MALIGNANT NEOPLASM OF BRONCHUS AND LUNG	9	0	8	1	0	0	0	0	0	(ورم خبيث بالقصبة أو الرئة (الشعبة الهوائية
(C46) KAPOSII'S SARCOMA	1	0	1	0	0	0	0	0	0	غرّن (ساركوما) كابوزي
(C48) MALIGNANT NEOPLASM OFRETROPERITONEUM ANDPERITONEUM	1	0	0	0	0	1	0	0	0	ورم خبيث بالانسجة خلف الصفاق (البريتون) او بالصفاق (بالبريتون)
(C49) MALIGNANT NEOPLASM OF OTHERCONNECTIVE AND SOFT TISSUE	1	0	0	0	0	0	1	0	0	أورام خبيثة بأنسجة ضامة أو رخوة أخرى
(C61) MALIGNANT NEOPLASM OF PROSTATE	1	0	1	0	0	0	0	0	0	ورم خبيث بالبرستاتة
(C65) MALIGNANT NEOPLASM OF RENALPELVIS	1	0	1	0	0	0	0	0	0	ورم خبيث بحوض الكلية

الوفيات المسجلة حسب فئة العمر وسبب الوفاة (المراجعة العاشره القائمة المفصلة)

REGISTERED DEATHS BY AGE GROUP, SEX AND CAUSE OF DEATH (ICD 10 DETAIL LIST)

2006

نكور غير قطريين NON-QATARI-MALES

Table No (39-1)

جدول رقم (39 - 1)

Cause of Death	Age Group (In Years) فئة العمر (بالسنوات)									سبب الوفاة
	المجموع Total	غير مبين Not Stated	+50	49-40	39-30	29-20	19-10	9-5	5-	
(C67) MALIGNANT NEOPLASM OF BLADDER	1	0	1	0	0	0	0	0	0	ورم خبيث بالمثانة
(C71) MALIGNANT NEOPLASM OF BRAIN	1	0	0	1	0	0	0	0	0	ورم خبيث بالدماغ (المخ)
(C80) MALIGNANT NEOPLASM WITHOUT SPECIFICATION OF SITE	3	0	2	0	0	1	0	0	0	أورام خبيثة دون تحديد الموقع
(C83) DIFFUSE NON-HODGKIN'S LYMPHOMA	1	0	1	0	0	0	0	0	0	لمفوم (ورم لمفي) منتشر
(C85) OTHER AND UNSPECIFIED TYPES OF NON-HODGKIN'S LYMPHOMA	4	0	2	0	0	1	0	0	1	أنواع أخرى أو غير محددة من لمفوم لاهودجكيني
(C90) MULTIPLE MYELOMA AND MALIGNANT PLASMA CELL NEOPLASMS	4	0	4	0	0	0	0	0	0	نقيوم (ورم نخاعي) وأورام خبيثة بالخلايا البلازمية
(C92) MYELOID LEUKAEMIA	5	0	3	1	1	0	0	0	0	ابيضاض (لوكيميا) نقوي (نخاعي) ملبودي
(D03) MELANOMA IN SITU	1	0	1	0	0	0	0	0	0	بلانوم (ورم بلاني) ملانوما) لابد
(D65) Disseminated intravascular coagulation	1	0	0	0	0	1	0	0	0	تخثر (تجلط) الدم بالأوعية
(D71) FUNCTIONAL DISORDERS OF POLYMORPHONUCLEAR NEUTROPHILS	1	0	0	1	0	0	0	0	0	اضطرابات وظيفية لكريات الدم البيضاء العدلة مفصصة النوى (متعددة أشكال النواة)
(D84) OTHER IMMUNODEFICIENCIES	1	0	0	0	0	0	0	0	1	أعواز مناعية أخرى
(E14) UNSPECIFIED DIABETES MELLITUS	26	0	24	1	1	0	0	0	0	السكري ، بدون تحديد
(E88) OTHER METABOLIC DISORDERS	1	0	1	0	0	0	0	0	0	اضطرابات استقلابية أخرى
(G00) BACTERIAL MENINGITIS, NOT ELSEWHERE CLASSIFIED	1	0	1	0	0	0	0	0	0	التهاب السحايا الجرثومي غير المصنف في مكان آخر
(G04) ENCEPHALITIS, AND ENCEPHALOMYELITIS	1	0	0	1	0	0	0	0	0	التهاب الدماغ والنخاع
(G06) INTRACRANIAL AND INTRASPINAL ABSCESS AND GRANULOMA	1	0	0	1	0	0	0	0	0	خراج أو حبيبوم (ورم حبيبي) داخل القحف (الجمجمة) أو داخل العمود الفقري
(G20) PARKINSON'S DISEASE	1	0	1	0	0	0	0	0	0	داء (مرض) بركنسون - الشلل الرعاش
(G80) INFANTILE CEREBRAL PALSY	5	0	0	0	0	1	1	2	1	الشلل المخي الطفلي

الوفيات المسجلة حسب فئة العمر وسبب الوفاة (المراجعة العاشرة القائمة المفصلة)

REGISTERED DEATHS BY AGE GROUP, SEX AND CAUSE OF DEATH (ICD 10 DETAIL LIST)

2006

ذكور غير قطريين NON-QATARI-MALES

Table No (39-1)

جدول رقم (39 - 1)

Cause of Death	Age Group (In Years) فئة العمر (بالسنوات)									سبب الوفاة
	المجموع Total	غير مبين Not Stated	+50	49-40	39-30	29-20	19-10	9-5	5-	
(G93) OTHER DISORDERS OF BRAIN	2	0	1	0	0	0	0	0	1	الاضطرابات الأخرى بالدماغ (بالمخ)
(I05) RHEUMATIC MITRAL VALVE DISEASES	1	0	0	1	0	0	0	0	0	الأمراض الرئوية (الروماتيزمية) بالصمام المترالي (التاجي)
(I08) MULTIPLE VALVE DISEASES	1	0	0	0	0	0	1	0	0	أمراض بصمامات متعددة بالقلب
(I10) ESSENTIAL (PRIMARY)HYPERTENSION	19	0	12	6	1	0	0	0	0	ارتفاع ضغط الدم الأساسي (غامض المنشأ) (الأولي)
(I20) ANGINA PECTORIS	1	0	1	0	0	0	0	0	0	ذبحة صدرية - خناق الصدر
(I21) ACUTE MYOCARDIAL INFARCTION	15	0	13	2	0	0	0	0	0	احتشاء حاد في عضلة القلب ب ت أ
(I22) SUBSEQUENT MYOCARDIALINFARCTION	4	0	3	0	1	0	0	0	0	احتشاء لاحق (تال) بعضلة القلب
(I23) CERTAIN CURRENT COMPLICATIONSFOLLOWING ACUTE MYOCARDIALINFARCTION	2	0	2	0	0	0	0	0	0	مضاعفات جارية (حاضرة) معينة نتيجة اختشاء حاد بعضلة القلب
(I25) CHRONIC ISCHAEMIC HEART DISEASES	31	0	25	5	1	0	0	0	0	أمراض القلب الإقفارية (الاسكيمية) المزمنة
(I26) PULMONARY EMBOLISM	3	0	1	1	1	0	0	0	0	انصام رئوي - سداة رئوية
(I35) NONRHEUMATIC AORTIC VALVEDISORDERS	1	0	0	0	1	0	0	0	0	اضطرابات غير روماتيزمية بالصمام الأبهري (الأورطي)
(I38) ENDOCARDITIS, VALVEUNSPECIFIED	2	0	1	1	0	0	0	0	0	التهاب الشغاف (بطانة القلب) دون تحديد الصمام المصاب
(I42) CARDIOMYOPATHY	2	0	0	1	0	1	0	0	0	اعتلال عضل القلب
(I44) ATRIOVENTRICULAR AND LEFT BUNDLE-BRANCH BLOCK	1	0	1	0	0	0	0	0	0	إحصار (حصار) أذيني بطين أو إحصار الفرع الأيسر للحزمة الأذينية البطينية
(I47) PAROXYSMAL TACHYCARDIA	1	0	1	0	0	0	0	0	0	تسرع القلب الانتبائي (في نوبات)
(I48) ATRIAL FIBRILLATION AND FLUTTER	3	0	3	0	0	0	0	0	0	رجفان ورفرفة بالأذين
(I49) OTHER CARDIAC ARRHYTHMIAS	1	0	1	0	0	0	0	0	0	أنواع أخرى من اضطرابات نظم (ضربات) القلب
(I51) COMPLICATIONS AND ILL-DEFINED DESCRIPTIONS OF HEART DISEASE	1	0	0	0	1	0	0	0	0	مضاعفات أو أوصاف غير محددة لمرض قلبي

الوفيات المسجلة حسب فئة العمر وسبب الوفاة (المراجعة العاشره القائمة المفصلة)

REGISTERED DEATHS BY AGE GROUP, SEX AND CAUSE OF DEATH (ICD 10 DETAIL LIST)

2006

ذكور غير قطريين NON-QATARI-MALES

Table No (39-1)

جدول رقم (39 - 1)

Cause of Death	Age Group (In Years) فئة العمر (بالسنوات)									سبب الوفاة
	المجموع Total	غير مبين Not Stated	+50	49-40	39-30	29-20	19-10	9-5	5-	
(I60) Subarachnoid haemorrhage	4	0	0	1	3	0	0	0	0	نزف تحت العنكبوتية (الغشاء العنكبوتي)
(I61) intracerebral haemorrhage	3	0	2	0	0	1	0	0	0	نزف داخل المخ
(I62) OTHER NONTRAUMATIC INTRACRANIAL HAEMORRHAGE	1	0	0	0	1	0	0	0	0	انواع اخرى من النزف غير الرضى
(I65) OCCLUSION AND STENOSIS OF PRECEREBRAL ARTERIES	1	0	0	1	0	0	0	0	0	انسداد بالشرايين قبل المخية
(I67) OTHER CEREBROVASCULAR DISEASES	2	0	1	1	0	0	0	0	0	الأمراض المخية الوعائية الأخرى
(I69) Sequelae of Cerebrovascular Disease	1	0	0	1	0	0	0	0	0	العقائيل (الأثار المتأخرة) لمرض مخي وعاني
(I70) Atherosclerosis	1	0	0	0	1	0	0	0	0	التصلب العصيدي - تصلب الشرايين
(I72) OTHER ANEURYSM	1	0	0	0	1	0	0	0	0	تمدد شرايين أخرى
(I74) ARTERIAL EMBOLIS AND THROMBOSIS	1	0	0	1	0	0	0	0	0	الإنصمام والتخثر
(J17) PNEUMONIA UNDISSEASES CLASSIFIED ELSEWHERE	1	0	1	0	0	0	0	0	0	ذات الرئة (الالتهاب الرئوي) المصاحب لأمراض أخرى
(J18) pneumonia organism unspecified	1	0	0	0	0	1	0	0	0	ذات الرئة بسبب كائن حي غير محدد
(J22) Unspecified acute lower respiratory infection	1	0	0	0	0	0	0	0	1	عدوى (خمج) حاد بالجهاز التنفسي السفلي (المسالك التنفسية السفلية) دون تحديد
(J44) other chronic obstructive pulmonary disease	2	0	2	0	0	0	0	0	0	الأمراض الرئوية المزمنة الانسدادية الأخرى
(J45) Asthma	2	0	0	1	0	0	1	0	0	الربو - الاسما
(J69) PNEUMONITIS DUE TO SOLIDS AND LIQUIDS	1	0	0	0	0	0	0	0	1	التهاب الرئة نتيجة مواد صلبة أو سائلة
(J70) RESPIRATORY CONDITIONS DUE TO OTHER EXTERNAL AGENTS	1	0	0	0	0	0	0	0	1	حالات تنفسية نتيجة عوامل خارجية أخرى
(J80) ADULT RESPIRATORY DISTRESS SYNDROME	3	0	1	0	1	1	0	0	0	متلازمة الضائقة التنفسية في البالغ
(J81) PULMONARY OEDEMA	3	0	3	0	0	0	0	0	0	وذمة رئوية - أوديم بالرئة
(J93) PNEUMOTHORAX	1	0	0	0	1	0	0	0	0	الاسترواح الصدري

الوفيات المسجلة حسب فئة العمر وسبب الوفاة (المراجعة العاشره القائمة المفصلة)

REGISTERED DEATHS BY AGE GROUP, SEX AND CAUSE OF DEATH (ICD 10 DETAIL LIST)

2006

ذكور غير قطريين NON-QATARI-MALES

Table No (39-1)

جدول رقم (39 - 1)

Cause of Death	Age Group (In Years) فئة العمر (بالسنوات)									سبب الوفاة
	المجموع Total	غير مبين Not Stated	+50	49-40	39-30	29-20	19-10	9-5	5-	
(K55) VASCULAR DISORDERS OFINTESTINE	1	0	0	1	0	0	0	0	0	الأضطرابات الوعائية الدموية بالأمعاء
(K70) ALCOHOLIC LIVER DISEASE	2	0	1	1	0	0	0	0	0	مرض الكبد الكحولي (نتيجة ادمان الكحوليات)
(K73) CHRONIC HEPATITIS,NOT ELSEWHERE CLASSIFIED	1	0	1	0	0	0	0	0	0	التهاب كبدي مزمن لم يصنف في مكان آخر
(K74) FIBROSIS AND CIRRHOSIS OF LIVER	7	0	6	1	0	0	0	0	0	تليف وتشمع الكبد
(K76) OTHER DISEASES OF LIVER	7	0	4	1	1	0	0	0	1	الأمراض الأخرى بالكبد
(K77) LIVER DISORDERS IN DISEASESClassified ELSEWHERE	1	0	0	0	1	0	0	0	0	اضطرابات كبدية مصاحبة لأمراض مصنفة في أماكن أخرى من التصنيف
(K85) ACUTE PANCREATITIS	2	0	1	0	0	1	0	0	0	التهاب حاد بالبنكرياس (المعتكلة)
(K92) OTHER DISEASES OF DIGESTIVE SYSTEM	2	0	1	0	1	0	0	0	0	الأمراض الأخرى بالجهاز الهضمي
(M00) PYOGENIC ARTHRITIS	1	0	0	0	0	0	1	0	0	التهاب مفصلي متقيح
(N17) ACUTE RENAL FAILURE	5	0	3	1	1	0	0	0	0	الفشل (القصور) الكلوي الحاد
(N18) CHRONIC RENAL FAILUER	1	0	1	0	0	0	0	0	0	الفشل الكلوي المزمن
(N39) OTHER DISORERS OF URINARYSYSTEM	1	0	1	0	0	0	0	0	0	الاضطرابات الأخرى بالجهاز البولي
(P07) DISORDERS RELATED TO SHORT GESTATION AND LOW BIRTH WEIGHT NOT ELSEWHERE CLASSIFIED	11	0	0	0	0	0	0	0	11	اضطرابات تتعلق بقصر مدة الحمل أو نقص وزن الميلاد (الوزن عند الميلاد) ، غير منصفة في مكان آخر
(P22) RESPIRATORY DISTRESS OFNEWBORN	1	0	0	0	0	0	0	0	1	ضائقة الوليد التنفسية - كرب تنفسي بالوليد
(Q04) OTHER CONGENITAL MAIFORMATIONS OF BRAIN	2	0	0	1	0	0	0	0	1	التشوهات الخلقية الأخرى بالدماغ (المخ)
(Q24) OTHER CONGENITAL MALFORMATIONS OF HEART	4	0	0	0	0	1	0	0	3	التشوهات الخلقية الأخرى بالقلب
(Q33) CONGENITAL MALFORMATIONS OF LUNG	2	0	0	0	0	0	0	0	2	التشوهات الخلقية بالرئة

الوفيات المسجلة حسب فئة العمر وسبب الوفاة (المراجعة العاشره القائمة المفصلة)

REGISTERED DEATHS BY AGE GROUP, SEX AND CAUSE OF DEATH (ICD 10 DETAIL LIST)

2006

ذكور غير قطريين NON-QATARI-MALES

Table No (39-1)

جدول رقم (39 - 1)

Cause of Death	Age Group (In Years) فئة العمر (بالسنوات)									سبب الوفاة
	المجموع Total	غير مبين Not Stated	+50	49-40	39-30	29-20	19-10	9-5	5-	
(Q60) RENAL AGENESIS AND OTHER REDUCTION DEFECTS OF KIDNEY	1	0	0	0	0	0	0	0	1	عدم تخلق الكلية وعيوب الإنقاص الأخرى بالكلية
(Q78) OTHER OSTEOCHONDRODYSPLASIAS	1	0	0	0	0	0	0	0	1	الصور الأخرى من خلل التنسج العظمي الغضروفي
(Q90) DOWNS SYNDROME	1	0	0	0	0	0	0	0	1	متلازمة دواون
(R17) UNSPECIFIED JAUNDICE	1	0	0	0	1	0	0	0	0	يرقان (صفراء) دون تحديد
(R54) SENILITY	2	0	2	0	0	0	0	0	0	الشيخوخة
(R96) OTHER SUDDEN DEATH, CAUSE UNKNOWN	181	0	71	49	34	23	2	0	2	الأنواع الأخرى من الموت المفاجئ غير معروفة السبب
(R98) UNATTENDED DEATH	2	0	1	1	0	0	0	0	0	وفاة لم يشهدها أحد - وجد ميتا
(R99) OTHER ILL-DEFINED AND UNSPECIFIED CAUSES OF MORTALITY	93	0	23	23	27	14	1	0	5	وفيات أخرى غير معروفة أو أسباب غير محددة للوفاة
(V89) MOTOR-OR NONMOTOR-VEHICLE, ACCIDENT TYPE OF VEHICLE UNSPECIFIED	180	0	19	40	51	49	17	2	2	حادث مركبة ذات محرك أو بدون محرك ، لكن نوع المركبة غير محدد
(W19) UNSPECIFIED FALL	35	0	2	4	13	14	1	0	1	سقوط ، دون تحديد (سقوط عارض)
(W20) STRUCK BY THROWN, PROJECTED OR FALLING OBJECT	13	0	1	2	4	6	0	0	0	الاتظام بجسم ملقى ، أو مقذوف ، أو ساقط (هابط)
(W23) CAUGHT, CRUSHED, JAMMED OR PINCHED IN OR BETWEEN OBJECT	5	0	0	1	1	3	0	0	0	الامساك بواسطة ، أو الهرس (السحق) ، أو الاتضاغظ بين ، أو القرص بواسطة أو بين أشياء (اجسام)
(W70) DROWNING AND SUBMERSION FOLLOWING FALL INTO NATURAL WATER	7	0	0	1	4	1	0	0	1	الغرق والغمر في الماء عقب السقوط الى داخل مياه طبيعية
(W74) UNSPECIFIED DROWNING AND SUBMERSION	7	0	0	1	1	5	0	0	0	صور غير محددة من الغرق والغمر في الماء
(W76) OTHER ACCIDENTAL HANGING AND STRANGULATION	2	0	1	0	0	1	0	0	0	صور أخرى من الاختناق والخنق العرضي
(W87) EXPOSURE TO UNSPECIFIED ELECTRIC CURRENT	12	0	0	4	3	4	1	0	0	التعرض لتيار كهربائي دون تحديد
(X00) EXPOSURE TO UNCONTROLLED FIRE IN BUILDING OR STRUCTURE	1	0	0	0	1	0	0	0	0	التعرض لحريق غير متحكم فيه في مبنى أو هيكل

الوفيات المسجلة حسب فئة العمر وسبب الوفاة (المراجعة العاشره القائمة المفصلة)

REGISTERED DEATHS BY AGE GROUP, SEX AND CAUSE OF DEATH (ICD 10 DETAIL LIST)

2006

ذكور غير قطريين NON-QATARI-MALES

Table No (39-1)

جدول رقم (39 - 1)

Cause of Death	Age Group (In Years) فئة العمر (بالسنوات)									سبب الوفاة
	المجموع Total	غير مبین Not Stated	+50	49-40	39-30	29-20	19-10	9-5	5-	
(X08) EXPOSURE TO OTHER SPECIFIEDSMOKE,FIRE AND FIAMES	8	0	0	0	1	7	0	0	0	التعرض لأنواع أخرى من الدخان أو النار (الحريق) أو اللهب
(X09) EXPOSURE TO UNSPECIFIED SMOKE,FIRE AND FLAMES	2	0	0	0	1	1	0	0	0	التعرض لدخان أو حريق أو لهب دون تحديد
(X30) EXPOSURE TO EXCESSIVE NATURALHEAT	5	0	1	1	2	1	0	0	0	التعرض لحرارة شديدة طبيعية المنشأ
(X59) EXPOSURE TO UNSPECIFIED FACTOR	1	0	0	0	1	0	0	0	0	التعرض لعوامل غير محددة (مثلاً : حادث ب ت أ . تعرض ب ت أ)
(X69) INTENTIONAL SELF-POISONING BYAND EXPOSURE TO OTHER ANDNOXIOUS SUBSTANCES	1	0	0	1	0	0	0	0	0	تسميم الذات أو التعرض المتعمد لغير ذلك أو غير المحدد من الكيماويات والمواد الضارة
(X70) INTENTIONAL SELF-HARM BY HANGING,STRANGULATION AND SUFFOCATION	21	0	5	2	9	5	0	0	0	الإيذاء المتعمد للذات بالشنق أو الخنق أو الاختناق
(X99) ASSAULT BY SHARP OBJECT	1	0	0	0	0	1	0	0	0	الاعتداء بجسم (شئ) حاد
(Y00) ASSAULT BY BLUNT OBJECT	1	0	0	0	0	1	0	0	0	الاعتداء بجسم (شئ) غير حاد
(Y09) ASSAULT BY UNSPECIFIED MEANS	1	0	0	0	0	1	0	0	0	اعتداء دون تحديد الطريقة
(Y15) POISONING BY AND EXPOSURE TOALCOHOL UNDETERMINED INTENT	1	0	1	0	0	0	0	0	0	تسمم بـ أو التعرض للكحول ، دون تحديد القصد
(Y17) POISONING BY AND EXPOSURE TOOTHER VAPOURS,UNDETERMINEDINTENT	1	0	0	0	1	0	0	0	0	تسمم بـ أو التعرض لغير ذلك من الغازات والأبخرة دون تحديد القصد
(Y20) HANGING,STRANGULATION ANDSUFFOCATION,UNDETERMIND INTENT	1	0	0	1	0	0	0	0	0	الشنق أو الخنق أو الاختناق ، دون تحديد القصد
(Y83) SURGICAL OPERATION AND OTHER SURGICAL PROCEDURES AS THE CAUSE OF ABNORMAL REACTION OF THE PATIENT OR OF	7	0	7	0	0	0	0	0	0	عملية جراحية أو إجراءات جراحية أخرى ، كسبب لرد فعل (تفاعل) غير طبيعي من قبل المريض ، أو سبب
(Y88) SEQUELAE OF SURGICAL ANDMEDICAL CARE AS EXTERNAL CAUSE	1	0	0	1	0	0	0	0	0	عقاييل لإجراءات جراحية أو طبية كأسباب خارجية
(Y96) WORK-RELATED CONDITION	1	0	0	0	1	0	0	0	0	حالة ترتبط بطبيعة العمل
Total	875	0	303	173	178	150	27	4	40	المجموع

الوفيات المسجلة حسب فئة العمر وسبب الوفاة (المراجعة العاشره القائمة المفصلة)

REGISTERED DEATHS BY AGE GROUP, SEX AND CAUSE OF DEATH (ICD 10 DETAIL LIST)

2006

اناث غير قطريات NON-QATARI-FEMALES

Table No (39 - 2)

جدول رقم (39 - 2)

Cause of Death	Age Group (In Years) فئة العمر (بالسنوات)									سبب الوفاة
	المجموع Total	غير مبين Not Stated	+50	49-40	39-30	29-20	19-10	9-5	5-	
(A39) MENINGOCOCCAL INFECTION	1	0	0	0	0	0	0	0	1	العدوى بالمكورات السحائية (المنجوكوك)
(B23) HUMAN IMMUNODEFICIENCY VIRUS[HIV] DISEASE RESULTING IN OTHER CONDITIONS	1	0	0	0	0	1	0	0	0	مرض تسبب عن فيروس الإيدز وأدى الى حالات أخرى
(C05) MALIGNANT NEOPLASM OF PALATE	1	0	1	0	0	0	0	0	0	ورم خبيث بالحنك (سقف الحلق)
(C15) MALIGNANT NEOPLASM OF OESOPHAGUS	1	0	1	0	0	0	0	0	0	ورم خبيث بالمرئ
(C18) MALIGNANT NEOPLASM OF COLON	2	0	2	0	0	0	0	0	0	ورم خبيث بالقولون
(C20) MALIGNANT NEOPLASM OF RECTUM	1	0	1	0	0	0	0	0	0	ورم خبيث بالمستقيم
(C22) MALIGNANT NEOPLASM OF LIVER AND INTRAHEPATIC BILE DUCTS	3	0	3	0	0	0	0	0	0	ورم خبيث بالكبد والقنوات (القنيتات) الصفراوية داخل الكبد
(C23) MALIGNANT NEOPLASM OFGALLBLADDER	1	0	1	0	0	0	0	0	0	ورم خبيث بالمرارة (الحويصلة الصفراوية)
(C25) MALIGNANT NEOPLASM OF PANCREAS	1	0	0	0	1	0	0	0	0	ورم خبيث بالبنكرياس
(C50) MALIGNANT NEOPLASM OF BREAST	9	0	4	3	2	0	0	0	0	ورم خبيث بالثدي
(C55) Malignant Neoplasm of uterus part unspcified	3	0	3	0	0	0	0	0	0	ورم خبيث بالرحم
(C56) MALIGNANT NEOPLASM OF OVARY	2	0	1	1	0	0	0	0	0	ورم خبيث بالمبيض
(C64) MALIGNANT NEOPLASM OF KIDNEY, EXCEPT RENAL PELVIS	2	0	1	1	0	0	0	0	0	ورم خبيث بالكلية (عدا حوض الكلية)
(C71) MALIGNANT NEOPLASM OF BRAIN	2	0	0	0	0	1	1	0	0	ورم خبيث بالدماغ (المخ)
(C76) MALIGNANT NEOPLASM OF OTHERAND ILL-DEFINED SITES	1	0	0	1	0	0	0	0	0	أوراق خبيثة بمواقع أخرى أو غير محددة
(C80) MALIGNANT NEOPLASM WITHOUTSPECIFICATION OF SITE	1	0	0	0	0	0	0	1	0	أورام خبيثة دون تحديد الموقع
(C83) DIFFUSE NON-HODGKIN'S LYMPHOMA	1	0	1	0	0	0	0	0	0	لمفوم (ورم لمفي) منتشر
(C85) OTHER AND UNSPECIFIED TYPES OF NON-HODGKIN'S LYMPHOMA	1	0	0	1	0	0	0	0	0	أنواع أخرى أو غير محددة من لمفوم لاهودجكيني

الوفيات المسجلة حسب فئة العمر وسبب الوفاة (المراجعة العاشره القائمة المفصلة)

REGISTERED DEATHS BY AGE GROUP, SEX AND CAUSE OF DEATH (ICD 10 DETAIL LIST)

2006

اناث غير قطريات NON-QATARI-FEMALES

Table No (39 - 2)

جدول رقم (39 - 2)

Cause of Death	Age Group (In Years) فئة العمر (بالسنوات)									سبب الوفاة
	المجموع Total	غير مبين Not Stated	+50	49-40	39-30	29-20	19-10	9-5	5-	
(C92) MYELOID LEUKAEMIA	1	0	0	1	0	0	0	0	0	ابيضاض (لوكيميا) نقوي (نخاعي) مليودي
(E14) UNSPECIFIED DIABETES MELLITUS	12	0	11	1	0	0	0	0	0	السكري ، بدون تحديد
(E46) UNSPECIFIED PROTEIN-ENERGYMALNUTRITION	1	0	1	0	0	0	0	0	0	أنواع غير محددة من سوء التغذية بالبروتين والطاقة
(E87) OTHER DISORDERS OF FLUID,ELECTROLYTE ANDACID-BASE BALANCE	1	0	0	0	0	0	0	0	1	اضطرابات في السوائل أو التوازن الحمضي القاعدي
(E88) OTHER METABOLIC DISORDERS	1	0	0	0	0	0	0	1	0	اضطرابات استقلابية أخرى
(G00) BACTERIAL MENINGITIS, NOTELSEWHERE CLASSIFIED	1	0	0	0	0	0	0	1	0	التهاب السحايا الجرثومي غير المصنف في مكان آخر
(G04) ENCEPHALITIS, AND ENCEPHALOMYELITIS	1	0	0	0	0	0	0	0	1	التهاب الدماغ والنخاع
(G20) PARKINSON'S DISEASE	1	0	1	0	0	0	0	0	0	داء (مرض) بركنسون - الشلل الرعاش
(G91) HYDROCEPHALUS	1	0	0	0	0	1	0	0	0	استسقاء دماغي
(G93) OTHER DISORDERS OF BRAIN	2	0	1	0	0	0	0	0	1	الاضطرابات الأخرى بالدماغ (بالمخ)
(G99) OTHER DISORDERS OF NERVOUSSYSTEM IN DISEASES CLASSIFIEDELSEWHERE	2	0	0	0	0	0	1	0	1	اضطرابات أخرى بالجهاز العصبي المصاحبة لأمراض مصنفة في أماكن أخرى من التصنيف
(I10) ESSENTIAL (PRIMARY)HYPERTENSION	13	0	12	0	0	1	0	0	0	ارتفاع ضغط الدم الأساسي (غامض المنشأ) الأولي
(I21) ACUTE MYOCARDIAL INFARCTION	3	0	2	1	0	0	0	0	0	احتشاء حاد في عضلة القلب ب ت أ
(I25) CHRONIC ISCHAEMIC HEART DISEASES	23	0	23	0	0	0	0	0	0	أمراض القلب الإقفارية (الاسكيمية) المزمنة
(I27) OTHER PULMONARY HEART DISEASES	1	0	0	0	0	1	0	0	0	أمراض القلب الرئوية الأخرى
(I34) NONRHEUMATIC MITRAL VALVE DISORDERS	1	0	0	0	0	0	1	0	0	الاضطرابات غير الرئوية (غير الروماتيزمية) بالصمام المترالي (التاجي) (الثنائي)
(I35) NONRHEUMATIC AORTIC VALVEDISORDERS	1	0	0	0	0	0	0	0	1	اضطرابات غير روماتيزمية بالصمام الأبهري (الأورطي)
(I42) CARDIOMYOPATHY	1	0	0	0	1	0	0	0	0	اعتلال عضل القلب

الوفيات المسجلة حسب فئة العمر وسبب الوفاة (المراجعة العاشره القائمة المفصلة)

REGISTERED DEATHS BY AGE GROUP, SEX AND CAUSE OF DEATH (ICD 10 DETAIL LIST)

2006

اناث غير قطريات NON-QATARI-FEMALES

Table No (39 - 2)

جدول رقم (39 - 2)

Cause of Death	Age Group (In Years) فئة العمر (بالسنوات)									سبب الوفاة
	المجموع Total	غير مبين Not Stated	+50	49-40	39-30	29-20	19-10	9-5	5-	
(I48) ATRIAL FIBRILLATION AND FLUTTER	2	0	2	0	0	0	0	0	0	رجفان ورفرفة بالأذنين
(I51) COMPLICATIONS AND ILL-DEFINED DESCRIPTIONS OF HEART DISEASE	1	0	0	0	0	0	0	0	1	مضاعفات أو أوصاف غير محددة لمرض قلبي
(I60) Subarachnoid haemorrhage	2	0	0	2	0	0	0	0	0	نزف تحت العنكبوتية (الغشاء العنكبوتي)
(I61) intracerebral haemorrhage	1	0	0	1	0	0	0	0	0	نزف داخل المخ
(J18) pneumonia organism unspecified	3	0	2	0	0	0	0	0	1	ذات الرئة بسبب كائن حي غير محدد
(J21) ACUTE BRONCHIOLITIS	1	0	0	0	0	1	0	0	0	التهاب القصيبات (الشعبيات) الحاد
(J44) other chronic obstructive pulmonary disease	2	0	2	0	0	0	0	0	0	الأمراض الرئوية المزمنة الانسدادية الأخرى
(J69) PNEUMONITIS DUE TO SOLIDS AND LIQUIDS	2	0	2	0	0	0	0	0	0	التهاب الرئة نتيجة مواد صلبة أو سائلة
(J80) ADULT RESPIRATORY DISTRESS SYNDROME	1	0	1	0	0	0	0	0	0	متلازمة الضائقة التنفسية في البالغ
(J81) PULMONARY OEDEMA	1	0	0	1	0	0	0	0	0	وذمة رئوية - أوديم بالرئة
(J90) PLEURAL EFFUSION, ELSEWHERE CLASSIFIED	1	0	1	0	0	0	0	0	0	انسكاب جنبي (بلوري) لم يصنف في مكان آخر
(J98) OTHER RESPIRATORY DISORDERS	1	0	0	0	0	0	0	0	1	الأمراض التنفسية الأخرى
(K63) OTHER DISEASES OF INTESTINE	1	0	1	0	0	0	0	0	0	الأمراض الأخرى بالأمعاء (خراج - ثقب - انثقاب) غير جرحي - ناسور - قرحة - تدلي (سقوط) الأمعاء
(K65) PERITONITIS	1	0	0	0	0	0	1	0	0	التهاب الصفاق (البريتون)
(K76) OTHER DISEASES OF LIVER	3	0	2	1	0	0	0	0	0	الأمراض الأخرى بالكبد
(K86) OTHER DISEASES OF PANCREAS	1	0	0	0	1	0	0	0	0	أمراض البنكرياس (المعتكلة) الأخرى
(L88) PYODERMA GANGRENOSUM	1	0	1	0	0	0	0	0	0	تقيح الجلد المؤدي الى موات (غنغرينا)
(M35) OTHER SYSTEMIC INVOLVEMENT OF CONNECTIVE TISSUE	1	0	0	0	1	0	0	0	0	الأنواع الأخرى من الاكتئاب الشامل (المجموعي) للنسيج الضام
(N17) ACUTE RENAL FAILURE	1	0	1	0	0	0	0	0	0	الفشل (القصور) الكلوي الحاد

الوفيات المسجلة حسب فئة العمر وسبب الوفاة (المراجعة العاشرة القائمة المفصلة)

REGISTERED DEATHS BY AGE GROUP, SEX AND CAUSE OF DEATH (ICD 10 DETAIL LIST)

2006

اناث غير قطريات NON-QATARI-FEMALES

Table No (39 - 2)

جدول رقم (39 - 2)

Cause of Death	Age Group (In Years) فئة العمر (بالسنوات)									سبب الوفاة
	المجموع Total	غير مبين Not Stated	+50	49-40	39-30	29-20	19-10	9-5	5-	
(N18) CHRONIC RENAL FAILUER	2	0	2	0	0	0	0	0	0	الفشل الكلوي المزمن
(N19) UNSPECIFIED RENAL FAILURE	1	0	1	0	0	0	0	0	0	فشل كلوي ، دون تحديد
(O44) PLACENTA PRAEVIA	1	0	0	0	0	1	0	0	0	مشيمة منزاحة (مصحوبة أو غير مصحوبة بنزف)
(P03) FETUS AND NEWBORN AFFECTED BYOTHER COMPLICATIONS OF IABOURAND DELIVERY	1	0	0	0	0	0	0	0	1	تأثر الجنين أو الوليد بمضاعفات أخرى للمخاض أو الولادة
(P07) DISORDERS RELATED TO SHORT GESTATION AND LOW BIRTH WEIGHT NOT ELSEWHERE CLASSIFIED	8	0	0	0	0	0	0	0	8	اضطرابات تتعلق بقصر مدة الحمل أو نقص وزن الميلاد (الوزن عند الميلاد) ، غير منصفة في مكان آخر
(P21) BIRTH ASPHYXIA	1	0	0	0	0	0	0	0	1	اختناق ولادي - اختناق الوليد
(P22) RESPIRATORY DISTRESS OFNEWBORN	4	0	0	0	0	0	0	0	4	ضائقة الوليد التنفسية - كرب تنفسي بالوليد
(Q03) CONGENITAL HYDROCEPHALUS	1	0	0	0	0	0	0	0	1	موه (استسقاء) الرأس الخلقي
(Q04) OTHER CONGENITAL MAIFORMATIONS OF BRAIN	1	0	0	0	0	0	0	0	1	التشوهات الخلقية الأخرى بالدماغ (المخ)
(Q23) CONGENITAL MAIFORMATIONS OF AORTIC AND MLTRAL VALVES	1	0	0	0	0	0	0	0	1	التشوهات الخلقية بالصمام الأبهرى (الأورطي) أو بالصمام التاجي (المتريالي)
(Q24) OTHER CONGENITAL MALFORMATIONS OF HEART	6	0	0	0	0	1	0	0	5	التشوهات الخلقية الأخرى بالقلب
(Q33) CONGENITAL MALFORMATIONS OF LUNG	1	0	0	0	0	0	0	0	1	التشوهات الخلقية بالرئة
(Q61) CYSTIC KIDNEY DISEASE	1	0	0	0	0	0	0	0	1	داء الكلي الكيسي
(Q79) CONGENITAL MALFORMATIONS OF MUSCLOSKELETAL SYSTEM,NOT ELSEWHERE CLASSIFIED	1	0	0	0	0	0	0	0	1	التشوهات الخلقية بالجهاز العظمي الهيكلي التي لم تصنف في مكان آخر من التصنيف
(Q80) CONGENITAL ICHTHYOSIS	1	0	0	0	0	0	1	0	0	السماك الخلقي
(Q87) OTHER SPECIFIED CONGENITALMAIFORMATION SYNDROMESAFFECTING MULTIPLE SYSTEMS	1	0	0	0	0	0	0	0	1	متلازمات تشوهات خلقية محددة أخرى تصيب أجهزة متعددة بالجسم

الوفيات المسجلة حسب فئة العمر وسبب الوفاة (المراجعة العاشره القائمة المفصلة)

REGISTERED DEATHS BY AGE GROUP, SEX AND CAUSE OF DEATH (ICD 10 DETAIL LIST)

2006

اناث غير قطريات NON-QATARI-FEMALES

Table No (39 - 2)

جدول رقم (39 - 2)

Cause of Death	فئة العمر (بالسنوات) Age Group (In Years)									سبب الوفاة
	المجموع Total	غير مبين Not Stated	+50	49-40	39-30	29-20	19-10	9-5	5-	
(Q91) EDWARDS' SYNDROME AND PATAU'S SYNDROME	1	0	0	0	0	0	0	0	1	متلازمة ادوارد ومتلازمة باتاو
(R54) SENILITY	8	0	8	0	0	0	0	0	0	الشيخوخة
(R96) OTHER SUDDEN DEATH, CAUSE UNKNOWN	2	0	0	1	0	0	1	0	0	الأنواع الأخرى من الموت المفاجئ غير معروفة السبب
(R98) UNATTENDED DEATH	1	0	1	0	0	0	0	0	0	وفاة لم يشهدها أحد - وجد ميتا
(R99) OTHER ILL-DEFINED AND UNSPECIFIED CAUSES OF MORTALITY	7	0	6	0	0	0	0	0	1	وفيات أخرى غير معروفة أو أسباب غير محددة للوفاة
(V89) MOTOR-OR NONMOTOR-VEHICLE, ACCIDENT TYPE OF VEHICLE UNSPECIFIED	10	0	2	2	2	3	0	1	0	حادث مركبة ذات محرك أو بدونة ، لكن نوع المركبة غير محدد
(W70) DROWNING AND SUBMERSION FOLLOWING FALL INTO NATURAL WATER	2	0	0	0	1	1	0	0	0	الغرق والغمر في الماء عقب السقوط الى داخل مياه طبيعية
(W74) UNSPECIFIED DROWNING AND SUBMERSION	1	0	0	0	0	0	0	1	0	صور غير محددة من الغرق والغمر في الماء
(X09) EXPOSURE TO UNSPECIFIED SMOKE, FIRE AND FLAMES	1	0	0	0	0	0	0	0	1	التعرض لدخان أو حريق أو لهب دون تحديد
(X70) INTENTIONAL SELF-HARM BY HANGING, STRANGULATION AND SUFFOCATION	4	0	0	1	1	2	0	0	0	الإيذاء المتعمد للذات بالشنق أو الخنق أو الاختناق
(Y60) UNINTENTIONAL CUT, PUNCTURE, PERFORATION OR HAEMORRHAGE DURING SURGICAL CARE	1	0	1	0	0	0	0	0	0	قطع أو وخز أو انثقاب (ثقب) ، أو نزف (نزيف) دون قد ، أثناء الرعاية الجراحية أو الطبية
(Y83) SURGICAL OPERATION AND OTHER SURGICAL PROCEDURES AS THE CAUSE OF ABNORMAL REACTION OF THE PATIENT OR OF	1	0	1	0	0	0	0	0	0	عملية جراحية أو إجراءات جراحية أخرى ، كسبب لرد فعل (تفاعل) غير طبيعي من قبل المريض ، أو سبب
Total	199	0	107	19	10	14	6	5	38	المجموع

الوفيات المسجلة حسب فئة العمر وسبب الوفاة (المراجعة العاشره القائمة المفصلة)

REGISTERED DEATHS BY AGE GROUP, SEX AND CAUSE OF DEATH (ICD 10 DETAIL LIST)

2006

غير قطريين NON-QATARI

Table No (39-3)

جدول رقم (39 - 3)

Cause of Death	Age Group (In Years) فئة العمر (بالسنوات)									سبب الوفاة
	المجموع Total	غير مبين Not Stated	+50	49-40	39-30	29-20	19-10	9-5	5-	
(A39) MENINGOCOCCAL INFECTION	1	0	0	0	0	0	0	0	1	العدوى بالمكورات السحائية (المنجوكوك)
(A82) RABIES	1	0	0	1	0	0	0	0	0	داء الكلب - السعار
(B01) Varicella (chicken pox)	1	0	0	0	1	0	0	0	0	الجدري الكاذب
(B18) CHRONIC VIRAL HEPATITIS	1	0	0	1	0	0	0	0	0	التهاب الكبد الفيروسي المزمن
(B23) HUMAN IMMUNODEFICIENCY VIRUS[HIV] DISEASE RESULTING IN OTHER CONDITIONS	2	0	0	0	0	2	0	0	0	مرض تسبب عن فيروس الإيدز وأدى الى حالات أخرى
(C05) MALIGNANT NEOPLASM OF PALATE	1	0	1	0	0	0	0	0	0	ورم خبيث بالحنك (سقف الحلق)
(C11) MALIGNANT NEOPLASM OF NASOPHARYNX	1	0	1	0	0	0	0	0	0	ورم خبيث بالبلعوم الأنفي (الخيثوم)
(C15) MALIGNANT NEOPLASM OF OESOPHAGUS	2	0	2	0	0	0	0	0	0	ورم خبيث بالمرئ
(C16) MALIGNANT NEOPLASM OF STOMACH	7	0	7	0	0	0	0	0	0	ورم خبيث بالمعدة
(C17) MALIGNANT NEOPLASM OF SMALL INTESTINE	1	0	0	0	0	1	0	0	0	ورم خبيث بالامعاء الدقيقة
(C18) MALIGNANT NEOPLASM OF COLON	4	0	4	0	0	0	0	0	0	ورم خبيث بالقولون
(C20) MALIGNANT NEOPLASM OF RECTUM	2	0	1	1	0	0	0	0	0	ورم خبيث بالمستقيم
(C22) MALIGNANT NEOPLASM OF LIVER AND INTRAHEPATIC BILE DUCTS	6	0	5	1	0	0	0	0	0	ورم خبيث بالكبد والقنوات (القتيات) الصفراوية داخل الكبد
(C23) MALIGNANT NEOPLASM OF GALLBLADDER	3	0	2	0	1	0	0	0	0	ورم خبيث بالمرارة (الحويصلة الصفراوية)
(C25) MALIGNANT NEOPLASM OF PANCREAS	5	0	4	0	1	0	0	0	0	ورم خبيث بالبكرياس
(C32) MALIGNANT NEOPLASM OF LARYNX	6	0	5	1	0	0	0	0	0	ورم خبيث بالحنجرة
(C34) MALIGNANT NEOPLASM OF BRONCHUS AND LUNG	9	0	8	1	0	0	0	0	0	(ورم خبيث بالقصبه أو الرنة) الشعبة الهوائية
(C46) KAPOSI'S SARCOMA	1	0	1	0	0	0	0	0	0	غرن (ساركوما) كابوزي

الوفيات المسجلة حسب فئة العمر وسبب الوفاة (المراجعة العاشرة القائمة المفصلة)

REGISTERED DEATHS BY AGE GROUP, SEX AND CAUSE OF DEATH (ICD 10 DETAIL LIST)

2006

غير قطريين NON-QATARI

Table No (39-3)

جدول رقم (39 - 3)

Cause of Death	Age Group (In Years) فئة العمر (بالسنوات)									سبب الوفاة
	المجموع Total	غير مبين Not Stated	+50	49-40	39-30	29-20	19-10	9-5	5-	
(C48) MALIGNANT NEOPLASM OF RETROPERITONEUM AND PERITONEUM	1	0	0	0	0	1	0	0	0	ورم خبيث بالأنسجة خلف الصفاق (البريتون) أو بالصفاق (بالبريتون)
(C49) MALIGNANT NEOPLASM OF OTHER CONNECTIVE AND SOFT TISSUE	1	0	0	0	0	0	1	0	0	أورام خبيثة بأنسجة ضامة أو رخوة أخرى
(C50) MALIGNANT NEOPLASM OF BREAST	9	0	4	3	2	0	0	0	0	ورم خبيث بالثدي
(C55) Malignant Neoplasm of uterus part unspecified	3	0	3	0	0	0	0	0	0	ورم خبيث بالرحم
(C56) MALIGNANT NEOPLASM OF OVARY	2	0	1	1	0	0	0	0	0	ورم خبيث بالمبيض
(C61) MALIGNANT NEOPLASM OF PROSTATE	1	0	1	0	0	0	0	0	0	ورم خبيث بالبروستاتة
(C64) MALIGNANT NEOPLASM OF KIDNEY, EXCEPT RENAL PELVIS	2	0	1	1	0	0	0	0	0	ورم خبيث بالكلية (عدا حوض الكليه)
(C65) MALIGNANT NEOPLASM OF RENAL PELVIS	1	0	1	0	0	0	0	0	0	ورم خبيث بحوض الكلية
(C67) MALIGNANT NEOPLASM OF BLADDER	1	0	1	0	0	0	0	0	0	ورم خبيث بالمثانة
(C71) MALIGNANT NEOPLASM OF BRAIN	3	0	0	1	0	1	1	0	0	ورم خبيث بالدماغ (المخ)
(C76) MALIGNANT NEOPLASM OF OTHER AND ILL-DEFINED SITES	1	0	0	1	0	0	0	0	0	أوراق خبيثة بمواقع أخرى أو غير محددة
(C80) MALIGNANT NEOPLASM WITHOUT SPECIFICATION OF SITE	4	0	2	0	0	1	0	1	0	أورام خبيثة دون تحديد الموقع
(C83) DIFFUSE NON-HODGKIN'S LYMPHOMA	2	0	2	0	0	0	0	0	0	لمفوم (ورم لمفي) منتشر
(C85) OTHER AND UNSPECIFIED TYPES OF NON-HODGKIN'S LYMPHOMA	5	0	2	1	0	1	0	0	1	أنواع أخرى أو غير محددة من لمفوم لا هودجكيني
(C90) MULTIPLE MYELOMA AND MALIGNANT PLASMA CELL NEOPLASMS	4	0	4	0	0	0	0	0	0	نقيوم (ورم نخاعي) وأورام خبيثة بالخلايا البلازمية
(C92) MYELOID LEUKAEMIA	6	0	3	2	1	0	0	0	0	ابيضاض (لوكيميا) نقوي (نخاعي) مليودي

الوفيات المسجلة حسب فئة العمر وسبب الوفاة (المراجعة العاشره القائمة المفصلة)

REGISTERED DEATHS BY AGE GROUP, SEX AND CAUSE OF DEATH (ICD 10 DETAIL LIST)

2006

غير قطريين NON-QATARI

Table No (39-3)

جدول رقم (39 - 3)

Cause of Death	Age Group (In Years) فئة العمر (بالسنوات)									سبب الوفاة
	المجموع Total	غير مبيّن Not Stated	+50	49-40	39-30	29-20	19-10	9-5	5-	
(D03) MELANOMA IN SITU	1	0	1	0	0	0	0	0	0	بلانوم (ورم بلاني) ملانوما) لايد
(D65) Disseminated intravascular coagulation	1	0	0	0	0	1	0	0	0	تخثر (تجلط) الدم بالأوعية
(D71) FUNCTIONAL DISORDERS OF POLYMORPHONUCLEAR NEUTROPHILS	1	0	0	1	0	0	0	0	0	اضطرابات وظيفية لكريات الدم البيضاء العدلة مفصصة النوى (متعددة اشكال النواة)
(D84) OTHER IMMUNODEFICIENCIES	1	0	0	0	0	0	0	0	1	أعواز مناعية أخرى
(E14) UNSPECIFIED DIABETES MELLITUS	38	0	35	2	1	0	0	0	0	السكري ، بدون تحديد
(E46) UNSPECIFIED PROTEIN-ENERGY MALNUTRITION	1	0	1	0	0	0	0	0	0	أنواع غير محددة من سوء التغذية بالبروتين والطاقة
(E87) OTHER DISORDERS OF FLUID, ELECTROLYTE AND ACID-BASE BALANCE	1	0	0	0	0	0	0	0	1	اضطرابات في السوائل أو التوازن الحمضي القاعدي
(E88) OTHER METABOLIC DISORDERS	2	0	1	0	0	0	0	1	0	اضطرابات استقلابية أخرى
(G00) BACTERIAL MENINGITIS, NOT ELSEWHERE CLASSIFIED	2	0	1	0	0	0	0	1	0	التهاب السحايا الجرثومي غير المصنف في مكان آخر
(G04) ENCEPHALITIS, AND ENCEPHALOMYELITIS	2	0	0	1	0	0	0	0	1	التهاب الدماغ والنخاع
(G06) INTRACRANIAL AND INTRASPINAL ABSCESS AND GRANULOMA	1	0	0	1	0	0	0	0	0	خراج أو حبيبوم (ورم حبيبي) داخل القحف (الجمجمة) أو داخل العمود الفقري
(G20) PARKINSON'S DISEASE	2	0	2	0	0	0	0	0	0	داء (مرض) بركنسون - الشلل الرعاش
(G80) INFANTILE CEREBRAL PALSY	5	0	0	0	0	1	1	2	1	الشلل المخي الطفلي
(G91) HYDROCEPHALUS	1	0	0	0	0	1	0	0	0	استسقاء دماغي
(G93) OTHER DISORDERS OF BRAIN	4	0	2	0	0	0	0	0	2	الاضطرابات الأخرى بالدماغ (بالمخ)
(G99) OTHER DISORDERS OF NERVOUS SYSTEM IN DISEASES CLASSIFIED ELSEWHERE	2	0	0	0	0	0	1	0	1	اضطرابات أخرى بالجهاز العصبي المصاحبة لأمراض مصنفة في أماكن أخرى من التصنيف

الوفيات المسجلة حسب فئة العمر وسبب الوفاة (المراجعة العاشره القائمة المفصلة)

REGISTERED DEATHS BY AGE GROUP, SEX AND CAUSE OF DEATH (ICD 10 DETAIL LIST)

2006

غير قطريين NON-QATARI

Table No (39-3)

جدول رقم (39 - 3)

Cause of Death	Age Group (In Years) فئة العمر (بالسنوات)									سبب الوفاة
	المجموع Total	غير مبيّن Not Stated	+50	49-40	39-30	29-20	19-10	9-5	5-	
(I05) RHEUMATIC MITRAL VALVE DISEASES	1	0	0	1	0	0	0	0	0	الأمراض الرئوية (الروماتيزمية) بالصمام المترالي (التاجي)
(I08) MULTIPLE VALVE DISEASES	1	0	0	0	0	0	1	0	0	أمراض بصمامات متعددة بالقلب
(I10) ESSENTIAL (PRIMARY)HYPERTENSION	32	0	24	6	1	1	0	0	0	ارتفاع ضغط الدم الأساسي (غامض المنشأ) (الأولي)
(I20) ANGINA PECTORIS	1	0	1	0	0	0	0	0	0	ذبحة صدرية - خناق الصدر
(I21) ACUTE MYOCARDIAL INFARCTION	18	0	15	3	0	0	0	0	0	احتشاء حاد في عضلة القلب ب ت أ
(I22) SUBSEQUENT MYOCARDIALINFARCTION	4	0	3	0	1	0	0	0	0	احتشاء لاحق (تال) بعضلة القلب
(I23) CERTAIN CURRENT COMPLICATIONSFOLLOWING ACUTE MYOCARDIALINFARCTION	2	0	2	0	0	0	0	0	0	مضاعفات جارية (حاضرة) معينة نتيجة اختشاء حاد بعضلة القلب
(I25) CHRONIC ISCHAEMIC HEART DISEASES	54	0	48	5	1	0	0	0	0	أمراض القلب الإقفارية (الاسكيمية) المزمنة
(I26) PULMONARY EMBOLISM	3	0	1	1	1	0	0	0	0	انصام رئوي - سدادة رئوية
(I27) OTHER PULMONARY HEART DISEASES	1	0	0	0	0	1	0	0	0	أمراض القلب الرئوية الأخرى
(I34) NONRHEUMATIC MITRAL VALVE DISORDERS	1	0	0	0	0	0	1	0	0	الاضطرابات غير الرئوية (غير الروماتيزمية) بالصمام المترالي (التاجي) (الثانوي)
(I35) NONRHEUMATIC AORTIC VALVEDISORDERS	2	0	0	0	1	0	0	0	1	اضطرابات غير روماتيزمية بالصمام الأبهري (الأورطي)
(I38) ENDOCARDITIS, VALVEUNSPECIFIED	2	0	1	1	0	0	0	0	0	التهاب الشغاف (بطانة القلب) دون تحديد الصمام المصاب
(I42) CARDIOMYOPATHY	3	0	0	1	1	1	0	0	0	اعتلال عضل القلب
(I44) ATRIOVENTRICULAR AND LEFT BUNDLE-BRANCH BLOCK	1	0	1	0	0	0	0	0	0	إحصار (حصار) أديني بطين أو إحصار الفرع الأيسر للحزمة الأذينية البطنية
(I47) PAROXYSMAL TACHYCARDIA	1	0	1	0	0	0	0	0	0	تسرع القلب الانتيابي (في نوبات)

الوفيات المسجلة حسب فئة العمر وسبب الوفاة (المراجعة العاشرة القائمة المفصلة)

REGISTERED DEATHS BY AGE GROUP, SEX AND CAUSE OF DEATH (ICD 10 DETAIL LIST)

2006

غير قطريين NON-QATARI

Table No (39-3)

جدول رقم (39 - 3)

Cause of Death	Age Group (In Years) فئة العمر (بالسنوات)									سبب الوفاة
	المجموع Total	غير مبيّن Not Stated	+50	49-40	39-30	29-20	19-10	9-5	5-	
(I48) ATRIAL FIBRILLATION AND FLUTTER	5	0	5	0	0	0	0	0	0	رجفان ورفرفة بالأذين
(I49) OTHER CARDIAC ARRHYTHMIAS	1	0	1	0	0	0	0	0	0	أنواع أخرى من اضطرابات نظم (ضربات) القلب
(I51) COMPLICATIONS AND ILL-DEFINED DESCRIPTIONS OF HEART DISEASE	2	0	0	0	1	0	0	0	1	مضاعفات أو أوصاف غير محددة لمرض قلبي
(I60) Subarachnoid haemorrhage	6	0	0	3	3	0	0	0	0	نزف تحت العنكبوتية (الغشاء العنكبوتي)
(I61) intracerebral haemorrhage	4	0	2	1	0	1	0	0	0	نزف داخل المخ
(I62) OTHER NONTRAUMATIC INTRACRANIAL HAEMORRHAGE	1	0	0	0	1	0	0	0	0	انواع أخرى من النزف غير الرضى
(I65) OCCLUSION AND STENOSIS OF PRECEREBRAL ARTERIES	1	0	0	1	0	0	0	0	0	انسداد بالشرايين قبل المخية
(I67) OTHER CEREBROVASCULAR DISEASES	2	0	1	1	0	0	0	0	0	الأمراض المخية الوعائية الأخرى
(I69) Sequelae of Cerebrovascular Disease	1	0	0	1	0	0	0	0	0	العقائيل (الأثار المتأخرة) لمرض مخي وعائي
(I70) Atherosclerosis	1	0	0	0	1	0	0	0	0	التصلب العصيدي - تصلب الشرايين
(I72) OTHER ANEURYSM	1	0	0	0	1	0	0	0	0	تمدد شرايين أخرى
(I74) ARTERIAL EMBOLIS AND THROMBOSIS	1	0	0	1	0	0	0	0	0	الإنصمام والتخثر
(J17) PNEUMONIA UNDISEASES CLASSIFIED ELSEWHERE	1	0	1	0	0	0	0	0	0	ذات الرئة (الإلتهاب الرئوي) المصاحب لأمراض أخرى
(J18) pneumonia organism unspecified	4	0	2	0	0	1	0	0	1	ذات الرئة بسبب كائن حي غير محدد
(J21) ACUTE BRONCHIOLITIS	1	0	0	0	0	1	0	0	0	التهاب القصيبات (الشعبيات) الحاد
(J22) Unspecified acute lower respiratory infection	1	0	0	0	0	0	0	0	1	عدوى (خمج) حاد بالجهاز التنفسي السفلي (المسالك التنفسية السفلية) دون تحديد
(J44) other chronic obstructive pulmonary disease	4	0	4	0	0	0	0	0	0	الأمراض الرئوية المزمنة الانسدادية الأخرى

الوفيات المسجلة حسب فئة العمر وسبب الوفاة (المراجعة العاشره القائمة المفصلة)

REGISTERED DEATHS BY AGE GROUP, SEX AND CAUSE OF DEATH (ICD 10 DETAIL LIST)

2006

غير قطريين NON-QATARI

Table No (39-3)

جدول رقم (39 - 3)

Cause of Death	Age Group (In Years) فئة العمر (بالسنوات)									سبب الوفاة
	المجموع Total	غير مبيّن Not Stated	+50	49-40	39-30	29-20	19-10	9-5	5-	
(J45) Asthma	2	0	0	1	0	0	1	0	0	الربو - الاسما
(J69) PNEUMONITIS DUE TO SOLIDS AND LIQUIDS	3	0	2	0	0	0	0	0	1	التهاب الرئة نتيجة مواد صلبة أو سائلة
(J70) RESPIRATORY CONDITIONS DUE TO OTHER EXTERNAL AGENTS	1	0	0	0	0	0	0	0	1	حالات تنفسية نتيجة عوامل خارجية أخرى
(J80) ADULT RESPIRATORY DISTRESS SYNDROME	4	0	2	0	1	1	0	0	0	متلازمة الضائقة التنفسية في البالغ
(J81) PULMONARY OEDEMA	4	0	3	1	0	0	0	0	0	وذمة رئوية - أوديم بالرئة
(J90) PLEURAL EFFUSION, ELSEWHERE CLASSIFIED	1	0	1	0	0	0	0	0	0	انسكاب جنبي (بلوري) لم يصنف في مكان آخر
(J93) PNEUMOTHORAX	1	0	0	0	1	0	0	0	0	الاسترواح الصدري
(J98) OTHER RESPIRATORY DISORDERS	1	0	0	0	0	0	0	0	1	الأمراض التنفسية الأخرى
(K55) VASCULAR DISORDERS OF INTESTINE	1	0	0	1	0	0	0	0	0	الأضطرابات الوعائية الدموية بالأمعاء
(K63) OTHER DISEASES OF INTESTINE	1	0	1	0	0	0	0	0	0	الأمراض الأخرى بالأمعاء (خراج - ثقب - انثقاب) غير جرحي - ناسور - قرحة - تدلي (سقوط) الأمعاء
(K65) PERITONITIS	1	0	0	0	0	0	1	0	0	التهاب الصفاق (البريتون)
(K70) ALCOHOLIC LIVER DISEASE	2	0	1	1	0	0	0	0	0	مرض الكبد الكحولي (نتيجة ادمان الكحوليات)
(K73) CHRONIC HEPATITIS, NOT ELSEWHERE CLASSIFIED	1	0	1	0	0	0	0	0	0	التهاب كبدي مزمن لم يصنف في مكان آخر
(K74) FIBROSIS AND CIRRHOSIS OF LIVER	7	0	6	1	0	0	0	0	0	تليف وتشمع الكبد
(K76) OTHER DISEASES OF LIVER	10	0	6	2	1	0	0	0	1	الأمراض الأخرى بالكبد
(K77) LIVER DISORDERS IN DISEASES CLASSIFIED ELSEWHERE	1	0	0	0	1	0	0	0	0	اضطرابات كبدية مصاحبة لأمراض مصنفة في أماكن أخرى من التصنيف
(K85) ACUTE PANCREATITIS	2	0	1	0	0	1	0	0	0	التهاب حاد بالبنكرياس (المعتكلة)

الوفيات المسجلة حسب فئة العمر وسبب الوفاة (المراجعة العاشرة القائمة المفصلة)

REGISTERED DEATHS BY AGE GROUP, SEX AND CAUSE OF DEATH (ICD 10 DETAIL LIST)

2006

غير قطريين NON-QATARI

Table No (39-3)

جدول رقم (39 - 3)

Cause of Death	Age Group (In Years) فئة العمر (بالسنوات)									سبب الوفاة
	المجموع Total	غير مبيّن Not Stated	+50	49-40	39-30	29-20	19-10	9-5	5-	
(K86) OTHER DISEASES OF OANCREAS	1	0	0	0	1	0	0	0	0	أمراض البنكرياس (المعتكلة) الأخرى
(K92) OTHER DISEASES OF DIGESTIVE SYSTEM	2	0	1	0	1	0	0	0	0	الأمراض الأخرى بالجهاز الهضمي
(L88) PYODERMA HANGRENOSUM	1	0	1	0	0	0	0	0	0	تقيح الجلد المؤذي الى موات (غنغرينا)
(M00) PYOGENIC ARTHRITIS	1	0	0	0	0	0	1	0	0	التهاب مفصلي متقيح
(M35) OTHER SYSTEMIC INVOLVEMENT OF CONNECTIVE TISSUE	1	0	0	0	1	0	0	0	0	الأنواع الأخرى من الاكتناف الشامل (المجموعي) للنسيج الضام
(N17) ACUTE RENAL FAILURE	6	0	4	1	1	0	0	0	0	الفشل (القصور) الكلوي الحاد
(N18) CHRONIC RENAL FAILUER	3	0	3	0	0	0	0	0	0	الفشل الكلوي المزمن
(N19) UNSPECIFIED RENAL FAILURE	1	0	1	0	0	0	0	0	0	فشل كلوي ، دون تحديد
(N39) OTHER DISORERS OF URINARYSYSTEM	1	0	1	0	0	0	0	0	0	الاضطرابات الأخرى بالجهاز البولي
(O44) PLACENTA PRAEVIA	1	0	0	0	0	1	0	0	0	مشيمة منزاحة (مصحوبة أو غير مصحوبة بنزف)
(P03) FETUS AND NEWBORN AFFECTED BYOTHER COMPLICATIONS OF IABOURAND DELIVERY	1	0	0	0	0	0	0	0	1	تأثر الجنين أو الوليد بمضاعفات أخرى للمخاض أو الولادة
(P07) DISORDERS RELATED TO SHORT GESTATION AND LOW BIRTH WEIGHT NOT ELSEWHERE CLASSIFIED	19	0	0	0	0	0	0	0	19	اضطرابات تتعلق بقصر مدة الحمل أو نقص وزن الميلاد (الوزن عند الميلاد) ، غير منصفة في مكان آخر
(P21) BIRTH ASPHYXIA	1	0	0	0	0	0	0	0	1	اختناق ولادي - اختناق الوليد
(P22) RESPIRATORY DISTRESS OFNEWBORN	5	0	0	0	0	0	0	0	5	ضائقة الوليد التنفسية - كرب تنفسي بالوليد
(Q03) CONGENITAL HYDROCEPHALUS	1	0	0	0	0	0	0	0	1	موه (استسقاء) الرأس الخلفي
(Q04) OTHER CONGENITAL MAIFORMATIONS OF BRAIN	3	0	0	1	0	0	0	0	2	التشوهات الخلقية الأخرى بالدماغ (المخ)

الوفيات المسجلة حسب فئة العمر وسبب الوفاة (المراجعة العاشره القائمة المفصلة)

REGISTERED DEATHS BY AGE GROUP, SEX AND CAUSE OF DEATH (ICD 10 DETAIL LIST)

2006

غير قطريين NON-QATARI

Table No (39-3)

جدول رقم (39 - 3)

Cause of Death	Age Group (In Years) فئة العمر (بالسنوات)									سبب الوفاة
	المجموع Total	غير مبين Not Stated	+50	49-40	39-30	29-20	19-10	9-5	5-	
(Q23) CONGENITAL MAIFORMATIONS OF AORTIC AND MLTRAL VALVES	1	0	0	0	0	0	0	0	1	التشوهات الخلقية بالصمام الأبهري (الأورطي) أو بالصمام التاجي (المتري)
(Q24) OTHER CONGENITAL MALFORMATIONS OF HEART	10	0	0	0	0	2	0	0	8	التشوهات الخلقية الأخرى بالقلب
(Q33) CONGENITAL MALFORMATIONS OF LUNG	3	0	0	0	0	0	0	0	3	التشوهات الخلقية بالرئة
(Q60) RENAL AGENESIS AND OTHER REDUCTION DEFECTS OF KIDNEY	1	0	0	0	0	0	0	0	1	عدم تخلق الكلية و عيوب الإنقاص الأخرى بالكلية
(Q61) CYSTIC KIDNEY DISEASE	1	0	0	0	0	0	0	0	1	داء الكلي الكيسي
(Q78) OTHER OSTEOCHONDRODYSPLASIAS	1	0	0	0	0	0	0	0	1	الصور الأخرى من خلل التنسج العظمي الغضروفي
(Q79) CONGENITAL MALFORMATIONS OF MUSCLOSKELETAL SYSTEM,NOT ELSEWHERE CLASSIFIED	1	0	0	0	0	0	0	0	1	التشوهات الخلقية بالجهاز العظمي الهيكلي التي لم تصنف في مكان آخر من التصنيف
(Q80) CONGENITAL ICHTHYOSIS	1	0	0	0	0	0	1	0	0	السماك الخلقى
(Q87) OTHER SPECIFIED CONGENITALMAIFORMATION SYNDROMESAFFECTING MULTIPLE SYSTEMS	1	0	0	0	0	0	0	0	1	متلازمات تشوهات خلقية محددة أخرى تصيب أجهزة متعددة بالجسم
(Q90) DOWNS SYNDROME	1	0	0	0	0	0	0	0	1	متلازمة دواون
(Q91) EDWARDS' SYNDROME AND PATAU'S SYNDROME	1	0	0	0	0	0	0	0	1	متلازمة ادوارد ومتلازمة باتاو
(R17) UNSPECIFIED JAUNDICE	1	0	0	0	1	0	0	0	0	يرقان (صفراء) دون تحديد
(R54) SENILITY	10	0	10	0	0	0	0	0	0	الشيخوخة
(R96) OTHER SUDDEN DESTH,CAUSE UNKNOWN	183	0	71	50	34	23	3	0	2	الأنواع الأخرى من الموت المفاجئ غير معروفة السبب
(R98) UNATTENDED DEATH	3	0	2	1	0	0	0	0	0	وفاة لم يشهدها أحد - وجد ميتا)
(R99) OTHER ILL-DEFINED AND UNSPECIFIED CAUSES OF MORTALITY	100	0	29	23	27	14	1	0	6	وفيات أخرى غير معروفة أو أسباب غير محددة للوفاة

الوفيات المسجلة حسب فئة العمر وسبب الوفاة (المراجعة العاشره القائمة المفصلة)

REGISTERED DEATHS BY AGE GROUP, SEX AND CAUSE OF DEATH (ICD 10 DETAIL LIST)

2006

غير قطريين NON-QATARI

Table No (39-3)

جدول رقم (39 - 3)

Cause of Death	فئة العمر (بالسنوات) Age Group (In Years)									سبب الوفاة
	المجموع Total	غير مبين Not Stated	+50	49-40	39-30	29-20	19-10	9-5	5-	
(V89) MOTOR-OR NONMOTOR-VEHICLE, ACCIDENT TYPE OF VEHICLE UNSPECIFIED	190	0	21	42	53	52	17	3	2	حادث مركبة ذات محرك أو بدونة ، لكن نوع المركبة غير محدد
(W19) UNSPECIFIED FALL	35	0	2	4	13	14	1	0	1	سقوط ، دون تحديد (سقوط عارض)
(W20) STRUCK BY THROWN,PROJECTED ORFALLING OBJECT	13	0	1	2	4	6	0	0	0	الاطام بجسم ملقى ، أو مقذوف ، أو ساقط (هابط)
(W23) CAUGHT,CRUSHED,JAMMED ORPINCHED IN OR BETWEEN OBJECT	5	0	0	1	1	3	0	0	0	الامسك بواسطة ، أو الهرس (السحق) ، أو الانضغاط بين ، أو القرص بواسطة أو بين أشياء (أجسام)
(W70) DROWNING AND SUBMERSIONFOLLOWING FALL INTO ANTURALWATER	9	0	0	1	5	2	0	0	1	الغرق والغمر في الماء عقب السقوط الى داخل مياه طبيعية
(W74) UNSPECIFIED DROWNING AND SUBMERSION	8	0	0	1	1	5	0	1	0	صور غير محددة من الغرق والغمر في الماء
(W76) OTHER ACCIDENTAL HANGING ANDSTRANGULATION	2	0	1	0	0	1	0	0	0	صور أخرى من الاختناق والخنق العرضي
(W87) EXPOSURE TO UNSPECIFIEDELECTRIC CURRENT	12	0	0	4	3	4	1	0	0	التعرض لتيار كهربائي دون تحديد
(X00) EXPOSURE TO UNCONTROLLED FIREIN BUILDING OR STRUCTURE	1	0	0	0	1	0	0	0	0	التعرض لحريق غير متحكم فيه في مبنى أو هيكل
(X08) EXPOSURE TO OTHER SPECIFIEDSMOKE,FIRE AND FIAMES	8	0	0	0	1	7	0	0	0	التعرض لأنواع أخرى من الدخان أو النار (الحريق) أو اللهب
(X09) EXPOSURE TO UNSPECIFIED SMOKE,FIRE AND FLAMES	3	0	0	0	1	1	0	0	1	التعرض لدخان أو حريق أو لهب دون تحديد
(X30) EXPOSURE TO EXCESSIVE NATURALHEAT	5	0	1	1	2	1	0	0	0	التعرض لحرارة شديدة طبيعية المنشأ
(X59) EXPOSURE TO UNSPECIFIED FACTOR	1	0	0	0	1	0	0	0	0	التعرض لعوامل غير محددة (مثلاً : حادث ب ت أ . تعرض ب ت أ)
(X69) INTENTIONAL SELF-POISONING BYAND EXPOSURE TO OTHER ANDNOXIOUS SUBSTANCES	1	0	0	1	0	0	0	0	0	تسميم الذات أو التعرض للمتعمد لغير ذلك أو غير المحدد من الكيماويات والمواد الضارة
(X70) INTENTIONAL SELF-HARM BY HANGING,STRANGULATION AND SUFFOCATION	25	0	5	3	10	7	0	0	0	الإيذاء المتعمد للذات بالشنق أو الخنق أو الاختناق

الوفيات المسجلة حسب فئة العمر وسبب الوفاة (المراجعة العاشرة القائمة المفصلة)

REGISTERED DEATHS BY AGE GROUP, SEX AND CAUSE OF DEATH (ICD 10 DETAIL LIST)

2006

غير قطريين NON-QATARI

Table No (39-3)

جدول رقم (39 - 3)

Cause of Death	Age Group (In Years) فئة العمر (بالسنوات)									سبب الوفاة
	المجموع Total	غير مبين Not Stated	+50	49-40	39-30	29-20	19-10	9-5	5-	
(X99) ASSAULT BY SHARP OBJECT	1	0	0	0	0	1	0	0	0	الاعتداء بجسم (شئ) حاد
(Y00) ASSAULT BY BLUNT OBJECT	1	0	0	0	0	1	0	0	0	الاعتداء بجسم (شئ) غير حاد
(Y09) ASSAULT BY UNSPECIFIED MEANS	1	0	0	0	0	1	0	0	0	اعتداء دون تحديد الطريقة
(Y15) POISONING BY AND EXPOSURE TOALCOHOL UNDETERMINED INTENT	1	0	1	0	0	0	0	0	0	تسمم بـ أو التعرض للكحول ، دون تحديد القصد
(Y17) POISONING BY AND EXPOSURE TOOTHER VAPOURS,UNDETERMINEDINTENT	1	0	0	0	1	0	0	0	0	تسمم بـ أو التعرض لغير ذلك من الغازات والأبخرة دون تحديد القصد
(Y20) HANGING,STRANGULATION ANDSUFFOCATION,UNDETERMIND INTENT	1	0	0	1	0	0	0	0	0	الشنق أو الخنق أوالاختناق ، دون تحديد القصد
(Y60) UNINTENTIONAL CUT,PUNCTURE,PERFORATION OR HAEMORRHAGEDURING SURGICAL CARE	1	0	1	0	0	0	0	0	0	قطع أو وخز أو انتقاب (ثقب) ، أو نزف (نزيف) دون قد ، أثناء الرعاية الجراحية أو الطبية
(Y83) SURGICAL OPERATION AND OTHER SURGICAL PROCEDURES AS THE CAUSE OF ABNORMAL REACTION OF THE PATIENT OR OF	8	0	8	0	0	0	0	0	0	عملية جراحية أو إجراءات جراحية أخرى ، كسبب لرد فعل (تفاعل) غير طبيعي من قبل المريض ، أو سبب
(Y88) SEQUELAE OF SURGICAL ANDMEDICAL CARE AS EXTERNAL CAUSE	1	0	0	1	0	0	0	0	0	عقابيل لإجراءات جراحية أو طبية كأسباب خارجية
(Y96) WORK-RELATED CONDITION	1	0	0	0	1	0	0	0	0	حالة ترتبط بطبيعة العمل
Total	1074	0	410	192	188	164	33	9	78	المجموع

الوفيات المسجلة حسب فئة العمر وسبب الوفاة (المراجعة العاشره القائمة المفصلة)

REGISTERED DEATHS BY AGE GROUP, SEX AND CAUSE OF DEATH (ICD 10 DETAIL LIST)

2006

مجموع الذكور TOTAL MALES

Table No (40-1)

جدول رقم (40 - 1)

Cause of Death	Age Group (In Years) فئة العمر (بالسنوات)									سبب الوفاة
	المجموع Total	غير مبين Not Stated	+50	49-40	39-30	29-20	19-10	9-5	5-	
(A82) RABIES	1	0	0	1	0	0	0	0	0	داء الكلب - السعار
(B01) Varicella (chicken pox)	1	0	0	0	1	0	0	0	0	الجدري الكاذب
(B18) CHRONIC VIRAL HEPATITIS	1	0	0	1	0	0	0	0	0	التهاب الكبد الفيروسي المزمن
(B22) HUMAN IMMUNODEFICIENCY VIRUS[HIV]DISEASE RESULTING IN OTHER SPECIFIED DISEASES	1	0	1	0	0	0	0	0	0	مرض تسبب عن فيروس الإيدز وادى الى أمراض أخرى محددة
(B23) HUMAN IMMUNODEFICIENCY VIRUS[HIV] DISEASE RESULTING IN OTHER CONDITIONS	1	0	0	0	0	1	0	0	0	مرض تسبب عن فيروس الإيدز وأدى الى حالات أخرى
(B37) CANDIDIASIS	1	0	1	0	0	0	0	0	0	داء المبيضات - الكانديديا
(B90) SEQUELAE OF TUBERCULOSIS	1	0	1	0	0	0	0	0	0	(عقائيل التدرن - الأثار المتأخرة للتدرن (السل)
(C11) MALIGNANT NEOPLASM OF NASOPHARYNX	1	0	1	0	0	0	0	0	0	ورم خبيث بالبلعوم الأنفي (الخيثوم)
(C15) MALIGNANT NEOPLASM OF OESOPHAGUS	2	0	2	0	0	0	0	0	0	ورم خبيث بالمرئ
(C16) MALIGNANT NEOPLASM OF STOMACH	8	0	8	0	0	0	0	0	0	ورم خبيث بالمعدة
(C17) MALIGNANT NEOPLASM OF SMALL INTESTINE	1	0	0	0	0	1	0	0	0	ورم خبيث بالامعاء الدقيقة
(C18) MALIGNANT NEOPLASM OF COLON	3	0	3	0	0	0	0	0	0	ورم خبيث بالقولون
(C20) MALIGNANT NEOPLASM OF RECTUM	1	0	0	1	0	0	0	0	0	ورم خبيث بالمستقيم
(C22) MALIGNANT NEOPLASM OF LIVER AND INTRAHEPATIC BILE DUCTS	7	0	6	1	0	0	0	0	0	ورم خبيث بالكبد والقنوات (القنويات) الصفراوية داخل الكبد
(C23) MALIGNANT NEOPLASM OF GALLBLADDER	2	0	1	0	1	0	0	0	0	ورم خبيث بالمرارة (الحويصلة الصفراوية)
(C25) MALIGNANT NEOPLASM OF PANCREAS	5	0	5	0	0	0	0	0	0	ورم خبيث بالبنكرياس
(C32) MALIGNANT NEOPLASM OF LARYNX	7	0	6	1	0	0	0	0	0	ورم خبيث بالحنجرة

الوفيات المسجلة حسب فئة العمر وسبب الوفاة (المراجعة العاشره القائمة المفصلة)

REGISTERED DEATHS BY AGE GROUP, SEX AND CAUSE OF DEATH (ICD 10 DETAIL LIST)

2006

مجموع الذكور TOTAL MALES

Table No (40-1)

جدول رقم (40 - 1)

Cause of Death	Age Group (In Years) فئة العمر (بالسنوات)									سبب الوفاة
	المجموع Total	غير مبین Not Stated	+50	49-40	39-30	29-20	19-10	9-5	5-	
(C34) MALIGNANT NEOPLASM OF BRONCHUS AND LUNG	14	0	12	2	0	0	0	0	0	(ورم خبيث بالقصبه أو الرنة (الشعبة الهوائية
(C40) MALIGNANT NEOPLASM OF BONE AND ARTICULAR CARTILAGE OF LIMBS	1	0	0	0	0	0	1	0	0	ورم خبيث بالعظام والغضاريف المفصليّة بالأطراف
(C41) MALIGNANT NEOPLASM OF BONE AND ARTICULAR CARTILAGE OF OTHER AND UNSPECIFIED SITES	1	0	0	0	0	1	0	0	0	أورام خبيثة بالعظام أو الغضاريف المفصليّة في أماكن أخرى أو غير محددة
(C46) KAPOSI'S SARCOMA	1	0	1	0	0	0	0	0	0	غرّن (ساركوما) كابوزي
(C48) MALIGNANT NEOPLASM OF RETROPERITONEUM AND PERITONEUM	2	0	0	1	0	1	0	0	0	ورم خبيث بالأنسجة خلف الصفاق (البريتون) أو بالصفاق (بالبريتون)
(C49) MALIGNANT NEOPLASM OF OTHER CONNECTIVE AND SOFT TISSUE	1	0	0	0	0	0	1	0	0	أورام خبيثة بأنسجة ضامة أو رخوة أخرى
(C61) MALIGNANT NEOPLASM OF PROSTATE	1	0	1	0	0	0	0	0	0	ورم خبيث بالبرستاتة
(C64) MALIGNANT NEOPLASM OF KIDNEY, EXCEPT RENAL PELVIS	2	0	1	1	0	0	0	0	0	ورم خبيث بالكلية (عدا حوض الكليه)
(C65) MALIGNANT NEOPLASM OF RENAL PELVIS	1	0	1	0	0	0	0	0	0	ورم خبيث بحوض الكلية
(C67) MALIGNANT NEOPLASM OF BLADDER	1	0	1	0	0	0	0	0	0	ورم خبيث بالمثانة
(C71) MALIGNANT NEOPLASM OF BRAIN	4	0	3	1	0	0	0	0	0	ورم خبيث بالدماغ (المخ)
(C80) MALIGNANT NEOPLASM WITHOUT SPECIFICATION OF SITE	3	0	2	0	0	1	0	0	0	أورام خبيثة دون تحديد الموقع
(C83) DIFFUSE NON-HODGKIN'S LYMPHOMA	1	0	1	0	0	0	0	0	0	لمفوم (ورم لمفي) منتشر
(C85) OTHER AND UNSPECIFIED TYPES OF NON-HODGKIN'S LYMPHOMA	4	0	2	0	0	1	0	0	1	أنواع أخرى أو غير محددة من لمفوم لا هودجكيني
(C90) MULTIPLE MYELOMA AND MALIGNANT PLASMA CELL NEOPLASMS	4	0	4	0	0	0	0	0	0	نقيوم (ورم نخاعي) وأورام خبيثة بالخلايا البلازمية

الوفيات المسجلة حسب فئة العمر وسبب الوفاة (المراجعة العاشره القائمة المفصلة)

REGISTERED DEATHS BY AGE GROUP, SEX AND CAUSE OF DEATH (ICD 10 DETAIL LIST)

2006

مجموع الذكور TOTAL MALES

Table No (40-1)

جدول رقم (40 - 1)

Cause of Death	فئة العمر (بالسنوات) Age Group (In Years)									سبب الوفاة
	المجموع Total	غير مبين Not Stated	+50	49-40	39-30	29-20	19-10	9-5	5-	
(C91) LYMPHOID LEUKAEMIA	1	0	0	0	0	0	1	0	0	ابيضاض الدم (ابيضاض) (لوكيميا) (سرطان الدم) لمفاوي
(C92) MYELOID LEUKAEMIA	5	0	3	1	1	0	0	0	0	ابيضاض (لوكيميا) نقوي (نخاعي) مليودي
(C96) OTHER AND UNSPECIFIED MALIGNANT NEOPLASMS OF LYMPHOID, HEEMATOPOIETIC AND RELATED TISSUE	1	0	1	0	0	0	0	0	0	الأورام الخبيثة الأخرى أو غير المحددة بالأنسجة اللمفية أو المكونة للدم أو الأنسجة ذات العلاقة
(C97) MALIGNANT NEOPLASMS OF INDEPENDENT (PRIMARY) MULTIPLE SITES	1	0	1	0	0	0	0	0	0	أورام خبيثة ذات مواقع مستقلة (أولية) متعددة
(D03) MELANOMA IN SITU	1	0	1	0	0	0	0	0	0	بلانوم (ورم بلاني) ملانوما) لايد
(D56) thalassaemia mediterranean anaemia	1	0	0	0	0	0	0	0	1	التلاسيميا - فقر دم كولي انيميا البحر المتوسط
(D65) Disseminated intravascular coagulation	1	0	0	0	0	1	0	0	0	تخثر (تجلط) الدم بالأوعية
(D71) FUNCTIONAL DISORDERS OF POLYMORPHONUCLEAR NEUTROPHILS	1	0	0	1	0	0	0	0	0	اضطرابات وظيفية لكريات الدم البيضاء العدلة مفصصة النوى (متعددة اشكال النواة)
(D84) OTHER IMMUNODEFICIENCIES	1	0	0	0	0	0	0	0	1	أعواز مناعية أخرى
(E07) OTHER DISORDERS OF THYROID	1	0	0	0	1	0	0	0	0	الاضطرابات الأخرى بالدرقية
(E14) UNSPECIFIED DIABETES MELLITUS	60	0	56	1	2	0	0	1	0	السكري ، بدون تحديد
(E88) OTHER METABOLIC DISORDERS	1	0	1	0	0	0	0	0	0	اضطرابات استقلابية أخرى
(F03) UNSPECIFIED DEMENTIA	1	0	1	0	0	0	0	0	0	خرف (خبل) ، دون تحديد
(G00) BACTERIAL MENINGITIS, NOT ELSEWHERE CLASSIFIED	1	0	1	0	0	0	0	0	0	التهاب السحايا الجرثومي غير المصنف في مكان آخر
(G04) ENCEPHALITIS, AND ENCEPHALOMYELITIS	2	0	0	1	0	0	0	0	1	التهاب الدماغ والنخاع
(G06) INTRACRANIAL AND INTRASPINAL ABSCESS AND GRANULOMA	1	0	0	1	0	0	0	0	0	خراج أو حبيبوم (ورم حبيبي) داخل القحف (الجمجمة) أو داخل العمود الفقري
(G20) PARKINSON'S DISEASE	1	0	1	0	0	0	0	0	0	داء (مرض) بركنسون - الشلل الرعاش

الوفيات المسجلة حسب فئة العمر وسبب الوفاة (المراجعة العاشره القائمة المفصلة)

REGISTERED DEATHS BY AGE GROUP, SEX AND CAUSE OF DEATH (ICD 10 DETAIL LIST)

2006

مجموع الذكور TOTAL MALES

Table No (40-1)

جدول رقم (1 - 40)

Cause of Death	Age Group (In Years) فئة العمر (بالسنوات)									سبب الوفاة
	المجموع Total	غير مبین Not Stated	+50	49-40	39-30	29-20	19-10	9-5	5-	
(G80) INFANTILE CEREBRAL PALSY	8	0	0	0	0	1	3	2	2	الشلل المخي الطفلي
(G93) OTHER DISORDERS OF BRAIN	2	0	1	0	0	0	0	0	1	الاضطرابات الأخرى بالدماغ (بالمخ)
(I05) RHEUMATIC MITRAL VALVE DISEASES	1	0	0	1	0	0	0	0	0	الأمراض الرئوية (الروماتيزمية) بالصمام المترالي (التاجي)
(I08) MULTIPLE VALVE DISEASES	1	0	0	0	0	0	1	0	0	أمراض بصمامات متعددة بالقلب
(I10) ESSENTIAL (PRIMARY)HYPERTENSION	36	0	29	6	1	0	0	0	0	ارتفاع ضغط الدم الأساسي (غامض المنشأ) الأولي
(I11) HYPERTENSIVE HEART DISEASES	1	0	1	0	0	0	0	0	0	أمراض القلب نتيجة ارتفاع ضغط الدم (المقترنة بفرط ضغط الدم)
(I20) ANGINA PECTORIS	1	0	1	0	0	0	0	0	0	ذبحة صدرية - خناق الصدر
(I21) ACUTE MYOCARDIAL INFARCTION	21	0	19	2	0	0	0	0	0	احتشاء حاد في عضلة القلب ب ت أ
(I22) SUBSEQUENT MYOCARDIALINFARCTION	6	0	5	0	1	0	0	0	0	احتشاء لاحق (تال) بعضلة القلب
(I23) CERTAIN CURRENT COMPLICATIONSFOLLOWING ACUTE MYOCARDIALINFARCTION	2	0	2	0	0	0	0	0	0	مضاعفات جارية (حاضرة) معينة نتيجة احتشاء حاد بعضلة القلب
(I25) CHRONIC ISCHAEMIC HEART DISEASES	72	0	63	8	1	0	0	0	0	أمراض القلب الإقفارية (الاسكيمية) المزمنة
(I26) PULMONARY EMBOLISM	3	0	1	1	1	0	0	0	0	انصام رئوي - سدادة رئوية
(I27) OTHER PULMONARY HEART DISEASES	1	0	1	0	0	0	0	0	0	أمراض القلب الرئوية الأخرى
(I34) NONRHEUMATIC MITRAL VALVE DISORDERS	1	0	1	0	0	0	0	0	0	الاضطرابات غير الرئوية (غير الروماتيزمية) بالصمام المترالي (التاجي) (الثانوي)
(I35) NONRHEUMATIC AORTIC VALVEDISORDERS	1	0	0	0	1	0	0	0	0	اضطرابات غير روماتيزمية بالصمام الأبهري (الأورطي)
(I38) ENDOCARDITIS, VALVEUNSPECIFIED	2	0	1	1	0	0	0	0	0	التهاب الشغاف (بطانة القلب) دون تحديد الصمام المصاب
(I42) CARDIOMYOPATHY	5	0	3	1	0	1	0	0	0	اعتلال عضل القلب

الوفيات المسجلة حسب فئة العمر وسبب الوفاة (المراجعة العاشرة القائمة المفصلة)

REGISTERED DEATHS BY AGE GROUP, SEX AND CAUSE OF DEATH (ICD 10 DETAIL LIST)

2006

مجموع الذكور TOTAL MALES

Table No (40-1)

جدول رقم (1 - 40)

Cause of Death	Age Group (In Years) فئة العمر (بالسنوات)									سبب الوفاة
	المجموع Total	غير مبين Not Stated	+50	49-40	39-30	29-20	19-10	9-5	5-	
(I44) ATRIOVENTRICULAR AND LEFT BUNDLE-BRANCH BLOCK	3	0	3	0	0	0	0	0	0	إحصار (حصار) أذيني بطين أو إحصار الفرع الأيسر للحرمة الأذينية البطينية
(I47) PAROXYSMAL TACHYCARDIA	1	0	1	0	0	0	0	0	0	تسرع القلب الانتيابي (في نوبات)
(I48) ATRIAL FIBRILLATION AND FLUTTER	4	0	4	0	0	0	0	0	0	رجفان ورفرفة بالأذين
(I49) OTHER CARDIAC ARRHYTHMIAS	1	0	1	0	0	0	0	0	0	أنواع أخرى من اضطرابات نظم (ضربات) القلب
(I51) COMPLICATIONS AND ILL-DEFINED DESCRIPTIONS OF HEART DISEASE	2	0	0	0	2	0	0	0	0	مضاعفات أو أوصاف غير محددة لمرض قلبي
(I52) OTHER HEART DISORDERS INDISEASES CLASSIFIED ELSEWHERE	1	0	1	0	0	0	0	0	0	أمراض القلب الأخرى المصاحب لأمراض مصنفة في أماكن أخرى من التصنيف
(I60) Subarachnoid haemorrhage	5	0	0	2	3	0	0	0	0	نزف تحت العنكبوتية (الغشاء العنكبوتي)
(I61) intracerebral haemorrhage	3	0	2	0	0	1	0	0	0	نزف داخل المخ
(I62) OTHER NONTRAUMATIC INTRACRANIAL HAEMORRHAGE	1	0	0	0	1	0	0	0	0	انواع أخرى من النزف غير الرضى
(I63) Cerebral infarction	1	0	1	0	0	0	0	0	0	احتشاء مخي
(I65) OCCLUSION AND STENOSIS OF PRECEREBRAL ARTERIES	1	0	0	1	0	0	0	0	0	انسداد بالشرايين قبل المخية
(I67) OTHER CEREBROVASCULAR DISEASES	4	0	3	1	0	0	0	0	0	الأمراض المخية الوعائية الأخرى
(I69) Sequelae of Cerebarovascular Disease	1	0	0	1	0	0	0	0	0	العقائيل (الأثار المتأخرة) لمرض مخي وعائي
(I70) Atherosclerosis	1	0	0	0	1	0	0	0	0	التصلب العصيدي - تصلب الشرايين
(I72) OTHER ANEURYSM	1	0	0	0	1	0	0	0	0	تمدد شرايين أخرى
(I73) Other peripheral vascular diseases	1	0	1	0	0	0	0	0	0	الأمراض الأخرى بالأوعية الطرفية
(I74) ARTERIAL EMBOLIS AND THROMBOSIS	1	0	0	1	0	0	0	0	0	الإنصمام والتخثر
(J15) Bacterial Pneumonia not elsewhere classified	4	0	3	0	0	0	0	0	1	ذات الرئة (التهاب رئوي)

الوفيات المسجلة حسب فئة العمر وسبب الوفاة (المراجعة العاشره القائمة المفصلة)

REGISTERED DEATHS BY AGE GROUP, SEX AND CAUSE OF DEATH (ICD 10 DETAIL LIST)

2006

مجموع الذكور TOTAL MALES

Table No (40-1)

جدول رقم (40 - 1)

Cause of Death	Age Group (In Years) فئة العمر (بالسنوات)									سبب الوفاة
	المجموع Total	غير مبین Not Stated	+50	49-40	39-30	29-20	19-10	9-5	5-	
(J17) PNEUMONIA UNDISEASES CLASSIFIED ELSEWHERE	2	0	2	0	0	0	0	0	0	ذات الرئة (الإلتهاب الرئوى) المصاحب لإمراض أخرى
(J18) pneumonia organism unspecified	4	0	2	0	0	2	0	0	0	ذات الرئة بسبب كانن حي غير محدد
(J22) Unspecified acute lower respiratory infection	1	0	0	0	0	0	0	0	1	عدوى (خمج) حاد بالجهاز التنفسي السفلي (المسالك التنفسية السفلية) دون تحديد
(J44) other chronic obstructive pulmonary disease	3	0	3	0	0	0	0	0	0	الأمراض الرئوية المزمنة الانسدادية الأخرى
(J45) Asthma	2	0	0	1	0	0	1	0	0	الربو - الاسما
(J69) PNEUMONITIS DUE TO SOLIDS AND LIQUIDS	7	0	5	0	0	0	0	0	2	التهاب الرئة نتيجة مواد صلبة أو سائلة
(J70) RESPIRATORY CONDITIONS DUE TOOTHER EXTERNAL AGENTS	1	0	0	0	0	0	0	0	1	حالات تنفسية نتيجة عوامل خارجية أخرى
(J80) ADULT RESPIRATORY DISTRESSSYNDROME	3	0	1	0	1	1	0	0	0	متلازمة الضائقة التنفسية في البالغ
(J81) PULMONARY OEDEMA	5	0	5	0	0	0	0	0	0	وذمة رئوية - أوديم بالرئة
(J93) PNEUMOTHORAX	1	0	0	0	1	0	0	0	0	الاسترواح الصدري
(J98) OTHER RESPIRATORY DISORDERS	1	0	0	0	0	0	0	0	1	الأمراض التنفسية الأخرى
(K52) OTHER NONINFECTIVEGASTROENTERITIS AND COLITIS	1	0	0	1	0	0	0	0	0	الالتهابات المعدية المعوية والقولونية الأخرى غير المعدية
(K55) VASCULAR DISORDERS OFINTESTINE	1	0	0	1	0	0	0	0	0	الأضطرابات الوعائية الدموية بالأمعاء
(K56) PARALYTIC ILEUS AND INTESTINAL OBSTRUCTION WITHOUT HERNIA	1	0	1	0	0	0	0	0	0	اللولى (انسداد الأمعاء) (العلوص) الشللي وانسداد الأمعاء دون ذكر فتق
(K59) OTHER FUNCTIONAL INTESTINALDISORDERS	1	0	0	1	0	0	0	0	0	الاضطرابات الوظيفية الأخرى بالأمعاء
(K70) ALCOHOLIC LIVER DISEASE	3	0	1	2	0	0	0	0	0	مرض الكبد الكحولي (نتيجة ادمان الكحوليات)
(K73) CHRONIC HEPATITIS,NOT ELSEWHERE CLASSIFIED	1	0	1	0	0	0	0	0	0	التهاب كبدي مزمن لم يصنف في مكان آخر

الوفيات المسجلة حسب فئة العمر وسبب الوفاة (المراجعة العاشره القائمة المفصلة)

REGISTERED DEATHS BY AGE GROUP, SEX AND CAUSE OF DEATH (ICD 10 DETAIL LIST)

2006

TOTAL MALES مجموع الذكور

Table No (40-1)

جدول رقم (40 - 1)

Cause of Death	Age Group (In Years) فئة العمر (بالسنوات)									سبب الوفاة
	المجموع Total	غير مبين Not Stated	+50	49-40	39-30	29-20	19-10	9-5	5-	
(K74) FIBROSIS AND CIRRHOSIS OF LIVER	9	0	8	1	0	0	0	0	0	تليف وتشمع الكبد
(K76) OTHER DISEASES OF LIVER	11	0	6	2	1	0	1	0	1	الأمراض الأخرى بالكبد
(K77) LIVER DISORDERS IN DISEASES CLASSIFIED ELSEWHERE	1	0	0	0	1	0	0	0	0	اضطرابات كبدية مصاحبة لأمراض مصنفة في أماكن أخرى من التصنيف
(K85) ACUTE PANCREATITIS	2	0	1	0	0	1	0	0	0	التهاب حاد بالبنكرياس (المعتكلة)
(K92) OTHER DISEASES OF DIGESTIVE SYSTEM	4	0	2	1	1	0	0	0	0	الأمراض الأخرى بالجهاز الهضمي
(L00) STAPHYLOCOCCAL SCALDED SKIN SYNDROME	1	0	1	0	0	0	0	0	0	متلازمة الجلد المسموط (يشبه المحروق بسائل يغلي أو بخار) نتيجة عدوى بالعنقوديات
(L89) DECUBITUS ULCER	1	0	1	0	0	0	0	0	0	القرحة الاستلقانية (الناقبة)
(M00) PYOGENIC ARTHRITIS	1	0	0	0	0	0	1	0	0	التهاب مفصلي متقيح
(N13) OBSTRUCTIVE AND REFLUXUROPATHY	1	0	1	0	0	0	0	0	0	الاعتلالات الانسدادية والجزرية (الارتجاعية) بالجهاز البولي
(N17) ACUTE RENAL FAILURE	7	0	4	1	1	1	0	0	0	الفشل (القصور) الكلوي الحاد
(N18) CHRONIC RENAL FAILURE	5	0	4	0	1	0	0	0	0	الفشل الكلوي المزمن
(N19) UNSPECIFIED RENAL FAILURE	4	0	4	0	0	0	0	0	0	فشل كلوي ، دون تحديد
(N39) OTHER DISORDERS OF URINARY SYSTEM	1	0	1	0	0	0	0	0	0	الاضطرابات الأخرى بالجهاز البولي
(P07) DISORDERS RELATED TO SHORT GESTATION AND LOW BIRTH WEIGHT NOT ELSEWHERE CLASSIFIED	21	0	0	0	0	0	0	0	21	اضطرابات تتعلق بقصر مدة الحمل أو نقص وزن الميلاد (الوزن عند الميلاد) ، غير منسفة في مكان آخر
(P21) BIRTH ASPHYXIA	2	0	0	0	0	0	0	0	2	اختناق ولادي - اختناق الوليد
(P22) RESPIRATORY DISTRESS OF NEWBORN	4	0	0	0	0	0	0	0	4	ضائقة الوليد التنفسية - كرب تنفسي بالوليد

الوفيات المسجلة حسب فئة العمر وسبب الوفاة (المراجعة العاشره القائمة المفصلة)

REGISTERED DEATHS BY AGE GROUP, SEX AND CAUSE OF DEATH (ICD 10 DETAIL LIST)

2006

مجموع الذكور TOTAL MALES

Table No (40-1)

جدول رقم (1 - 40)

Cause of Death	Age Group (In Years) فئة العمر (بالسنوات)									سبب الوفاة
	المجموع Total	غير مبين Not Stated	+50	49-40	39-30	29-20	19-10	9-5	5-	
(P71) TRANSITORY NEONATAL DISORERSOF CALCIUM AND MAGNESIUMMETABOLISM	1	0	0	0	0	0	0	0	1	الاضطرابات المؤقتة في أيض الكالسيوم والمغنيزيوم (المغنسيوم) في الوليد
(P72) OTHER TRANSITORY NEODOCRINEDISORDERS	1	0	0	0	0	0	0	0	1	الاضطرابات الهرمونية المؤقتة الأخرى في الوليد
(P83) OTHER CONDITIONS OF INTEGUMENT SPECIFIC TO FETUS AND NEWBORN	1	0	0	0	0	0	0	0	1	الحالات الأخرى في الجلد للحافة الأهاب الخاصة بالجنين أو الوليد
(Q00) ANENCEPHALY AND SIMILAR MAIFORMATIONS	1	0	0	0	0	0	0	0	1	انعدام الدماغ والتشوهات المماثلة
(Q04) OTHER CONGENITAL MAIFORMATIONS OF BRAIN	3	0	0	1	0	0	0	0	2	التشوهات الخلقية الأخرى بالدماغ (المخ)
(Q10) CONGENITAL MAIFORMATIONS OFEYELID,LACRIMAL APPARAYUS ANDORBIT	1	0	0	0	0	0	0	0	1	تشوهات خلقية بالجفون أو الجهاز الدمعي أو الحجاج (محجر العين)
(Q24) OTHER CONGENITAL MALFORMATIONS OF HEART	6	0	0	0	0	1	0	0	5	التشوهات الخلقية الأخرى بالقلب
(Q33) CONGENITAL MALFORMATIONS OF LUNG	2	0	0	0	0	0	0	0	2	التشوهات الخلقية بالرئة
(Q60) RENAL AGENESIS AND OTHER REDUCTION DEFECTS OF KIDNEY	1	0	0	0	0	0	0	0	1	عدم تخلق الكلية وعيوب الإنقاص الأخرى بالكلية
(Q77) OSTEOCHONDRODYSPLASIA WITH DEFECTS OF GROWTH OF TUBULAR BONES AND SPINE	1	0	0	0	0	0	0	0	1	ثدن (خلل تنسج) عظمي غضروفي مع عيوب في نمو العظام الانبوبية والعمود الفقري
(Q78) OTHER OSTEOCHONDRODYSPLASIAS	1	0	0	0	0	0	0	0	1	الصور الأخرى من خلل التنسج العظمي الغضروفي
(Q89) OTHER CONGENITAL MALFORMATIONS NOT ELSEWHERE CLASSIFIED	4	0	0	0	0	0	0	0	4	تشوهات خلقية أخرى لم تصنف في مكان آخر من التصنيف
(Q90) DOWNS SYNDROME	2	0	0	0	0	0	0	0	2	متلازمة دواون
(Q99) OTHER CHROMOSOME ABNORMALITIESNOT ELSEWHERE CLASSIFIED	1	0	0	0	0	0	0	0	1	الشذوذات الأخرى بالصبغيات التي لم تصنف في مكان آخر من التصنيف
(R08) OTHER SYMTOMS AND SIGNS UNVOLVING THE CIRCULATORY AND RESPIRATORY SYSTEMS	1	0	0	1	0	0	0	0	0	الأعراض والعلامات (الدلائل المرضية) الأخرى التي تكتنف الجهاز الدورى او التنفسي

الوفيات المسجلة حسب فئة العمر وسبب الوفاة (المراجعة العاشره القائمة المفصلة)

REGISTERED DEATHS BY AGE GROUP, SEX AND CAUSE OF DEATH (ICD 10 DETAIL LIST)

2006

مجموع الذكور TOTAL MALES

Table No (40-1)

جدول رقم (40 - 1)

Cause of Death	فئة العمر (بالسنوات) Age Group (In Years)									سبب الوفاة
	المجموع Total	غير مبين Not Stated	+50	49-40	39-30	29-20	19-10	9-5	5-	
(R17) UNSPECIFIED JAUNDICE	1	0	0	0	1	0	0	0	0	يرقان (صفراء) دون تحديد
(R54) SENILITY	6	0	6	0	0	0	0	0	0	الشيخوخة
(R95) SUDDEN INFANT DEATH SYNDROME	1	0	0	0	0	0	0	0	1	متلازمة الموت المفاجئ للوليد
(R96) OTHER SUDDEN DEATH, CAUSE UNKNOWN	204	0	85	54	37	24	2	0	2	الأنواع الأخرى من الموت المفاجئ غير معروفة السبب
(R98) UNATTENDED DEATH	4	0	3	1	0	0	0	0	0	وفاة لم يشهدها أحد - وجد ميتا
(R99) OTHER ILL-DEFINED AND UNSPECIFIED CAUSES OF MORTALITY	125	0	43	28	27	16	3	0	8	وفيات أخرى غير معروفة أو أسباب غير محددة للوفاة
(V89) MOTOR-OR NONMOTOR-VEHICLE, ACCIDENT TYPE OF VEHICLE UNSPECIFIED	273	0	38	45	60	79	46	2	3	حادث مركبة ذات محرك أو بدونه ، لكن نوع المركبة غير محدد
(W19) UNSPECIFIED FALL	35	0	2	4	13	14	1	0	1	سقوط ، دون تحديد (سقوط عارض)
(W20) STRUCK BY THROWN, PROJECTED OR FALLING OBJECT	14	0	2	2	4	6	0	0	0	الاتطام بجسم ملقى ، أو مقذوف ، أو ساقط (هابط)
(W23) CAUGHT, CRUSHED, JAMMED OR PINCHED IN OR BETWEEN OBJECT	5	0	0	1	1	3	0	0	0	الامساك بواسطة ، أو الهرس (السحق) ، أو الانضغاط بين ، أو القرص بواسطة أو بين أشياء (أجسام)
(W70) DROWNING AND SUBMERSION FOLLOWING FALL INTO NATURAL WATER	8	0	0	1	4	1	0	1	1	الغرق والغمر في الماء عقب السقوط الى داخل مياه طبيعية
(W74) UNSPECIFIED DROWNING AND SUBMERSION	8	0	0	1	1	5	0	0	1	صور غير محددة من الغرق والغمر في الماء
(W76) OTHER ACCIDENTAL HANGING AND STRANGULATION	2	0	1	0	0	1	0	0	0	صور أخرى من الاختناق والخنق العرضي
(W87) EXPOSURE TO UNSPECIFIED ELECTRIC CURRENT	12	0	0	4	3	4	1	0	0	التعرض لتيار كهربائي دون تحديد
(X00) EXPOSURE TO UNCONTROLLED FIRE IN BUILDING OR STRUCTURE	1	0	0	0	1	0	0	0	0	التعرض لحريق غير متحكم فيه في مبنى أو هيكل
(X08) EXPOSURE TO OTHER SPECIFIED SMOKE, FIRE AND FIRES	8	0	0	0	1	7	0	0	0	التعرض لأنواع أخرى من الدخان أو النار (الحريق) أو اللهب
(X09) EXPOSURE TO UNSPECIFIED SMOKE, FIRE AND FLAMES	4	0	0	0	1	1	1	0	1	التعرض لدخان أو حريق أو لهب دون تحديد

الوفيات المسجلة حسب فئة العمر وسبب الوفاة (المراجعة العاشره القائمة المفصلة)

REGISTERED DEATHS BY AGE GROUP, SEX AND CAUSE OF DEATH (ICD 10 DETAIL LIST)

2006

مجموع الذكور TOTAL MALES

Table No (40-1)

جدول رقم (40 - 1)

Cause of Death	Age Group (In Years) فئة العمر (بالسنوات)									سبب الوفاة
	المجموع Total	غير مبين Not Stated	+50	49-40	39-30	29-20	19-10	9-5	5-	
(X30) EXPOSURE TO EXCESSIVE NATURALHEAT	7	0	3	1	2	1	0	0	0	التعرض لحرارة شديدة طبيعية المنشأ
(X42) ACCIDENTAL POISONING BY ANDEXPOSURE TO NARCORICS ANDPSYCHODYSLPTICS [HELLUCINOGENS],NOT ELSEWHERE CLASSIFI	1	0	0	1	0	0	0	0	0	تسمم بـ أو تعرض دون قصد لمخدرات أو مسكنات (موهومات) نفسية (مهلسات) لم تصنف في مكان آخر
(X59) EXPOSURE TO UNSPECIFIED FACTOR	1	0	0	0	1	0	0	0	0	التعرض لعوامل غير محددة (مثلاً : حادث ب ت أ . تعرض ب ت أ)
(X65) INTENTIONAL SELF-POISONING BYAND EXPOSURE TO ALCOHOL	1	0	0	0	1	0	0	0	0	تسميم الذات أو التعرض المتعمد للكحول
(X69) INTENTIONAL SELF-POISONING BYAND EXPOSURE TO OTHER ANDNOXIOUS SUBSTANCES	1	0	0	1	0	0	0	0	0	تسميم الذات أو التعرض المتعمد لغير ذلك أو غير المحدد من الكيماويات والمواد الضارة
(X70) INTENTIONAL SELF-HARM BY HANGING,STRANGULATION AND SUFFOCATION	22	0	6	2	9	5	0	0	0	الإيذاء المتعمد للذات بالشنق أو الخنق أو الاختناق
(X99) ASSAULT BY SHARP OBJECT	1	0	0	0	0	1	0	0	0	الاعتداء بجسم (شئ) حاد
(Y00) ASSAULT BY BLUNT OBJECT	1	0	0	0	0	1	0	0	0	الاعتداء بجسم (شئ) غير حاد
(Y09) ASSAULT BY UNSPECIFIED MEANS	2	0	0	1	0	1	0	0	0	اعتداء دون تحديد الطريقة
(Y15) POISONING BY AND EXPOSURE TOALCOHOL UNDETERMINED INTENT	1	0	1	0	0	0	0	0	0	تسمم بـ أو التعرض للكحول ، دون تحديد القصد
(Y17) POISONING BY AND EXPOSURE TOOTHER VAPOURS,UNDETERMINEDINTENT	1	0	0	0	1	0	0	0	0	تسمم بـ أو التعرض لغير ذلك من الغازات والأبخرة دون تحديد القصد
(Y20) HANGING,STRANGULATION ANDSUFFOCATION,UNDETERMIND INTENT	1	0	0	1	0	0	0	0	0	الشنق أو الخنق أوالاختناق ، دون تحديد القصد
(Y44) AGENTS PRIMARILY AFFECTINGBLOOD CONSTITUENTS	1	0	1	0	0	0	0	0	0	العوامل المؤثرة اساساً على مكونات الدم
(Y83) SURGICAL OPERATION AND OTHER SURGICAL PROCEDURES AS THE CAUSE OF ABNORMAL REACTION OF THE PATIENT OR OF	11	0	9	2	0	0	0	0	0	عملية جراحية أو إجراءات جراحية أخرى ، كسبب لرد فعل (تفاعل) غير طبيعي من قبل المريض ، أو سبب
(Y88) SEQUELAE OF SURGICAL ANDMEDICAL CARE AS EXTERNAL CAUSE	3	0	1	1	1	0	0	0	0	عقابيل لإجراءات جراحية أو طبية كأسباب خارجية
(Y89) SEQUELAE OF OTHER EXTERNALCAUSES	1	0	0	0	0	1	0	0	0	عقابيل لأسباب خارجية أخرى
(Y96) WORK-RELATED CONDITION	1	0	0	0	1	0	0	0	0	حالة ترتبط بطبيعة العمل
Total	1274	0	533	205	196	187	64	6	83	المجموع

الوفيات المسجلة حسب فئة العمر وسبب الوفاة (المراجعة العاشره القائمة المفصلة)

REGISTERED DEATHS BY AGE GROUP, SEX AND CAUSE OF DEATH (ICD 10 DETAIL LIST)

2006

مجموع الإناث TOTAL FEMALES

Table No (40 - 2)

جدول رقم (40 - 2)

Cause of Death	Age Group (In Years) فئة العمر (بالسنوات)									سبب الوفاة
	المجموع Total	غير مبين Not Stated	+50	49-40	39-30	29-20	19-10	9-5	5-	
(A39) MENINGOCOCCAL INFECTION	1	0	0	0	0	0	0	0	1	العدوى بالمكورات السحائية (المنجوكوك)
(A41) OTHER SEPTICAEMIA	1	0	1	0	0	0	0	0	0	(أنواع أخرى من الإنتانمية) (التسمم الدموي)
(A85) OTHER VIRAL ENCEPHALITIS,NOT ELSEWHERE CLASSIFIED	1	0	0	0	1	0	0	0	0	أنواع أخرى من التهاب الدماغ الفيروسي لم تصنف في مكان آخر
(B23) HUMAN IMMUNODEFICIENCY VIRUS[HIV] DISEASE RESULTING IN OTHER CONDITIONS	2	0	1	0	0	1	0	0	0	مرض تسبب عن فيروس الإيدز وأدى الى حالات أخرى
(C05) MALIGNANT NEOPLASM OF PALATE	1	0	1	0	0	0	0	0	0	ورم خبيث بالحنك (سقف الحلق)
(C15) MALIGNANT NEOPLASM OF OESOPHAGUS	4	0	3	0	1	0	0	0	0	ورم خبيث بالمرئ
(C16) MALIGNANT NEOPLASM OF STOMACH	4	0	4	0	0	0	0	0	0	ورم خبيث بالمعدة
(C18) MALIGNANT NEOPLASM OF COLON	3	0	3	0	0	0	0	0	0	ورم خبيث بالقولون
(C20) MALIGNANT NEOPLASM OF RECTUM	2	0	2	0	0	0	0	0	0	ورم خبيث بالمستقيم
(C22) MALIGNANT NEOPLASM OF LIVER AND INTRAHEPATIC BILE DUCTS	4	0	4	0	0	0	0	0	0	ورم خبيث بالكبد والقنوات (القنات) الصفراوية داخل الكبد
(C23) MALIGNANT NEOPLASM OFGALLBLADDER	2	0	2	0	0	0	0	0	0	ورم خبيث بالمرارة (الحوصلة الصفراوية)
(C25) MALIGNANT NEOPLASM OF PANCREAS	2	0	1	0	1	0	0	0	0	ورم خبيث بالبنكرياس
(C32) MALIGNANT NEOPLASM OF LARYNX	1	0	0	1	0	0	0	0	0	ورم خبيث بالحنجرة
(C34) MALIGNANT NEOPLASM OF BRONCHUS AND LUNG	1	0	0	1	0	0	0	0	0	(ورم خبيث بالقصبة أو الرئة) (الشعبة الهوائية)
(C50) MALIGNANT NEOPLASM OF BREAST	18	0	9	6	3	0	0	0	0	ورم خبيث بالثدي
(C53) MALIGNANT NEOPLASM OF CERVIX UTERI	2	0	2	0	0	0	0	0	0	ورم خبيث بعنق الرحم
(C55) Malignant Neoplasm of uterus part unspecified	3	0	3	0	0	0	0	0	0	ورم خبيث بالرحم
(C56) MALIGNANT NEOPLASM OF OVARY	3	0	1	2	0	0	0	0	0	ورم خبيث بالمبيض
(C64) MALIGNANT NEOPLASM OF KIDNEY, EXCEPT RENAL PELVIS	2	0	1	1	0	0	0	0	0	ورم خبيث بالكلى (عدا حوض الكلى)

الوفيات المسجلة حسب فئة العمر وسبب الوفاة (المراجعة العاشرة القائمة المفصلة)

REGISTERED DEATHS BY AGE GROUP, SEX AND CAUSE OF DEATH (ICD 10 DETAIL LIST)

2006

مجموع الإناث TOTAL FEMALES

Table No (40 - 2)

جدول رقم (40 - 2)

Cause of Death	Age Group (In Years) فئة العمر (بالسنوات)									سبب الوفاة
	المجموع Total	غير مبین Not Stated	+50	49-40	39-30	29-20	19-10	9-5	5-	
(C67) MALIGNANT NEOPLASM OF BLADDER	1	0	1	0	0	0	0	0	0	ورم خبيث بالمثانة
(C71) MALIGNANT NEOPLASM OF BRAIN	3	0	0	1	0	1	1	0	0	ورم خبيث بالدماغ (المخ)
(C76) MALIGNANT NEOPLASM OF OTHER AND ILL-DEFINED SITES	2	0	1	1	0	0	0	0	0	أوراق خبيثة بمواقع أخرى أو غير محددة
(C80) MALIGNANT NEOPLASM WITHOUT SPECIFICATION OF SITE	1	0	0	0	0	0	0	1	0	أورام خبيثة دون تحديد الموقع
(C83) DIFFUSE NON-HODGKIN'S LYMPHOMA	1	0	1	0	0	0	0	0	0	لمفوم (ورم لمفي) منتشر
(C84) PERIPHERAL AND CUTANEOUS-CELL LYMPHOMAS	3	0	1	1	0	1	0	0	0	لمفومات طرفية أو بالجلد تانية الخلايا
(C85) OTHER AND UNSPECIFIED TYPES OF NON-HODGKIN'S LYMPHOMA	3	0	2	1	0	0	0	0	0	أنواع أخرى أو غير محددة من لمفوم لاهودجكيني
(C91) LYMPHOID LEUKAEMIA	1	0	0	0	0	0	0	1	0	ابيضاض الدم (ابيضاض) (لوكيميا) (سرطان الدم) لمفاوي
(C92) MYELOID LEUKAEMIA	1	0	0	1	0	0	0	0	0	ابيضاض (لوكيميا) نقوي (نخاعي) مليودي
(D47) OTHER NEOPLASMS OF UNCERTAIN OR UNKNOWN BEHAVIOUR OF LYMPHOID, HAEMATOPOIETIC AND RELATED TISSUE	2	0	0	0	0	0	0	0	2	أورام ذات سلوك غير مؤكد أو غير معروف بالأنسجة اللمفية أو المكونة للدم أو الأنسجة ذات العلاقة
(D73) DISEASES OF SPLEEN	1	0	0	0	0	1	0	0	0	أمراض الطحال
(D75) OTHER DISEASES OF BLOOD AND BLOOD-FORMING ORGANS	1	0	1	0	0	0	0	0	0	الاضطرابات الأخرى بالدم أو بأعضاء تكوين الدم
(D84) OTHER IMMUNODEFICIENCIES	1	0	0	0	0	0	1	0	0	أعواز مناعية أخرى
(E14) UNSPECIFIED DIABETES MELLITUS	48	0	47	1	0	0	0	0	0	السكري ، بدون تحديد
(E46) UNSPECIFIED PROTEIN-ENERGY MALNUTRITION	1	0	1	0	0	0	0	0	0	أنواع غير محددة من سوء التغذية بالبروتين والطاقة
(E87) OTHER DISORDERS OF FLUID, ELECTROLYTE AND ACID-BASE BALANCE	1	0	0	0	0	0	0	0	1	اضطرابات في السوائل أو التوازن الحمضي القاعدي
(E88) OTHER METABOLIC DISORDERS	2	0	0	0	0	0	0	1	1	اضطرابات استقلابية أخرى
(G00) BACTERIAL MENINGITIS, NOT ELSEWHERE CLASSIFIED	1	0	0	0	0	0	0	1	0	التهاب السحايا الجرثومي غير المصنف في مكان آخر
(G03) MENINGITIS DUE TO OTHER AND UNSPECIFIED CAUSES	1	0	0	1	0	0	0	0	0	التهاب السحايا

الوفيات المسجلة حسب فئة العمر وسبب الوفاة (المراجعة العاشره القائمة المفصلة)

REGISTERED DEATHS BY AGE GROUP, SEX AND CAUSE OF DEATH (ICD 10 DETAIL LIST)

2006

مجموع الإناث TOTAL FEMALES

Table No (40 - 2)

جدول رقم (40 - 2)

Cause of Death	Age Group (In Years) فئة العمر (بالسنوات)								سبب الوفاة	
	المجموع Total	غير مبين Not Stated	+50	49-40	39-30	29-20	19-10	9-5		5-
(G04) ENCEPHALITIS, AND ENCEPHALOMYELITIS	1	0	0	0	0	0	0	0	1	التهاب الدماغ والنخاع
(G20) PARKINSON'S DISEASE	1	0	1	0	0	0	0	0	0	داء (مرض) بركنسون - الشلل الرعاش
(G80) INFANTILE CEREBRAL PALSY	2	0	0	0	0	0	0	2	0	الشلل المخي الطفلي
(G91) HYDROCEPHALUS	2	0	0	0	0	1	0	0	1	استسقاء دماغي
(G93) OTHER DISORDERS OF BRAIN	3	0	1	0	0	0	0	0	2	الاضطرابات الأخرى بالدماغ (بالمخ)
(G99) OTHER DISORDERS OF NERVOUSSYSTEM IN DISEASES CLASSIFIED ELSEWHERE	2	0	0	0	0	0	1	0	1	اضطرابات أخرى بالجهاز العصبي المصاحبة لأمراض مصنفة في أماكن أخرى من التصنيف
(I07) RHEUMATIC TRICUSPID VALVE DISEASES	1	0	1	0	0	0	0	0	0	الأمراض الرئوية بالصمام المتلث الشرف (ثلاثي الشرفات)
(I09) OTHER RHEUMATIC HEART DISEASES	1	0	1	0	0	0	0	0	0	أمراض القلب الرئوية (الروماتيزمية) الأخرى
(I10) ESSENTIAL (PRIMARY)HYPERTENSION	45	0	42	2	0	1	0	0	0	ارتفاع ضغط الدم الأساسي (غامض المنشأ) (الأولي)
(I21) ACUTE MYOCARDIAL INFARCTION	8	0	7	1	0	0	0	0	0	احتشاء حاد في عضلة القلب ب ت أ
(I22) SUBSEQUENT MYOCARDIALINFARCTION	1	0	1	0	0	0	0	0	0	احتشاء لاحق (تال) بعضلة القلب
(I25) CHRONIC ISCHAEMIC HEART DISEASES	51	0	50	1	0	0	0	0	0	أمراض القلب الإقفارية (الاسكيمية) المزمنة
(I26) PULMONARY EMBOLISM	2	0	2	0	0	0	0	0	0	انصام رئوي - سداة رئوية
(I27) OTHER PULMONARY HEART DISEASES	1	0	0	0	0	1	0	0	0	أمراض القلب الرئوية الأخرى
(I28) OTHER DISEASES OF PULMONARYVESSELS	1	0	1	0	0	0	0	0	0	أمراض أخرى بالأوعية الدموية الرئوية
(I34) NONRHEUMATIC MITRAL VALVE DISORDERS	1	0	0	0	0	0	1	0	0	الاضطرابات غير الرئوية (غير الروماتيزمية) بالصمام المترالي (التاجي) (الثاني)
(I35) NONRHEUMATIC AORTIC VALVEDISORDERS	1	0	0	0	0	0	0	0	1	اضطرابات غير روماتيزمية بالصمام الأبهري (الأورطي)

الوفيات المسجلة حسب فئة العمر وسبب الوفاة (المراجعة العاشره القائمة المفصلة)

REGISTERED DEATHS BY AGE GROUP, SEX AND CAUSE OF DEATH (ICD 10 DETAIL LIST)

2006

مجموع الإناث TOTAL FEMALES

Table No (40 - 2)

جدول رقم (40 - 2)

Cause of Death	Age Group (In Years) فئة العمر (بالسنوات)									سبب الوفاة
	المجموع Total	غير مبين Not Stated	+50	49-40	39-30	29-20	19-10	9-5	5-	
(I42) CARDIOMYOPATHY	1	0	0	0	1	0	0	0	0	اعتلال عضل القلب
(I44) ATRIOVENTRICULAR AND LEFT BUNDLE-BRANCH BLOCK	1	0	1	0	0	0	0	0	0	إحصار (حصار) أذيني بطين أو إحصار الفرع الأيسر للحرمة الأذينية البطينية
(I45) OTHER CONDUCTION DISORDERS	1	0	0	0	0	0	0	0	1	اضطرابات أخرى في التوصيل (السيالة العصبية) في القلب
(I48) ATRIAL FIBRILLATION AND FLUTTER	5	0	5	0	0	0	0	0	0	رجفان ورفرفة بالأذين
(I49) OTHER CARDIAC ARRHYTHMIAS	3	0	3	0	0	0	0	0	0	أنواع أخرى من اضطرابات نظم (ضربات) القلب
(I50) HEART FAILURE	1	0	1	0	0	0	0	0	0	فشل (هبوط) (قصور) القلب
(I51) COMPLICATIONS AND ILL-DEFINED DESCRIPTIONS OF HEART DISEASE	5	0	4	0	0	0	0	0	1	مضاعفات أو أوصاف غير محددة لمرض قلبي
(I60) Subarachnoid haemorrhage	2	0	0	2	0	0	0	0	0	نزف تحت العنكبوتية (الغشاء العنكبوتي)
(I61) intracerebral haemorrhage	2	0	1	1	0	0	0	0	0	نزف داخل المخ
(I67) OTHER CEREBROVASCULAR DISEASES	3	0	3	0	0	0	0	0	0	الأمراض المخية الوعائية الأخرى
(I73) Other peripheral vascular diseases	1	0	1	0	0	0	0	0	0	الأمراض الأخرى بالأوعية الطرفية
(J15) Bacterial Pneumonia not else where classified	1	0	0	0	0	0	0	0	1	ذات الرئة (التهاب رئوي)
(J18) pneumonia organism unspecified	5	0	4	0	0	0	0	0	1	ذات الرئة بسبب كائن حي غير محدد
(J21) ACUTE BRONCHIOLITIS	1	0	0	0	0	1	0	0	0	التهاب القصيبات (الشعبيات) الحاد
(J44) other chronic obstructive pulmonary disease	5	0	5	0	0	0	0	0	0	الأمراض الرئوية المزمنة الانسدادية الأخرى
(J45) Asthma	1	0	0	0	0	0	1	0	0	الربو - الاسما
(J69) PNEUMONITIS DUE TO SOLIDS AND LIQUIDS	7	0	5	0	1	0	1	0	0	التهاب الرئة نتيجة مواد صلبة أو سائلة
(J80) ADULT RESPIRATORY DISTRESS SYNDROME	2	0	2	0	0	0	0	0	0	متلازمة الضائقة التنفسية في البالغ
(J81) PULMONARY OEDEMA	4	0	3	1	0	0	0	0	0	وذمة رئوية - أودما بالرئة

الوفيات المسجلة حسب فئة العمر وسبب الوفاة (المراجعة العاشرة القائمة المفصلة)

REGISTERED DEATHS BY AGE GROUP, SEX AND CAUSE OF DEATH (ICD 10 DETAIL LIST)

2006

مجموع الإناث TOTAL FEMALES

Table No (40 - 2)

جدول رقم (40 - 2)

Cause of Death	Age Group (In Years) فئة العمر (بالسنوات)									سبب الوفاة
	المجموع Total	غير مبيّن Not Stated	+50	49-40	39-30	29-20	19-10	9-5	5-	
(J84) OTHER INTERSTITIAL PULMONARY DISEASES	1	0	0	1	0	0	0	0	0	الأمراض الأخرى بالنسيج الخلالي الرئوي
(J90) PLEURAL EFFUSION,ELSEWHERECLASSIFIED	1	0	1	0	0	0	0	0	0	انسكاب جنبي (بلوري) لم يصنف في مكان آخر
(J98) OTHER RESPIRATORY DISORDERS	1	0	0	0	0	0	0	0	1	الأمراض التنفسية الأخرى
(K44) DIAPHRAGMATIC HERNIA	1	0	0	0	0	0	0	0	1	الفتق الحجابي (بالحجاب الحاجز)
(K52) OTHER NONINFECTIVEGASTROENTERITIS AND COLITIS	1	0	0	0	0	0	0	0	1	الالتهابات المعدية المعوية والقولونية الأخرى غير المعدية
(K63) OTHER DISEASES OF INTESTINE	1	0	1	0	0	0	0	0	0	الأمراض الأخرى بالأمعاء (خراج - ثقب - انتقاب) غير جرحي - ناسور - قرحة - تدلي (سقوط) الأمعاء
(K65) PERITONITIS	1	0	0	0	0	0	1	0	0	التهاب الصفاق (البريتون)
(K73) CHRONIC HEPATITIS,NOT ELSEWHERE CLASSIFIED	1	0	1	0	0	0	0	0	0	التهاب كبدي مزمن لم يصنف في مكان آخر
(K74) FIBROSIS AND CIRRHOSIS OF LIVER	1	0	1	0	0	0	0	0	0	تليف وتشمع الكبد
(K76) OTHER DISEASES OF LIVER	5	0	3	1	0	0	1	0	0	الأمراض الأخرى بالكبد
(K86) OTHER DISEASES OF OANCREAS	1	0	0	0	1	0	0	0	0	أمراض البنكرياس (المعتكلة) الأخرى
(K92) OTHER DISEASES OF DIGESTIVE SYSTEM	1	0	1	0	0	0	0	0	0	الأمراض الأخرى بالجهاز الهضمي
(L88) PYODERMA HANGRENOSUM	2	0	2	0	0	0	0	0	0	تقيح الجلد المؤدي الى موات (غنغرينا)
(M35) OTHER SYSTEMIC INVOLVEMENT OF CONNECTIVE TISSUE	1	0	0	0	1	0	0	0	0	الأنواع الأخرى من الاكتناف الشامل (المجموعي) للنسيج الضام
(N17) ACUTE RENAL FAILURE	5	0	5	0	0	0	0	0	0	الفشل (القصور) الكلوي الحاد
(N18) CHRONIC RENAL FAILUER	4	0	4	0	0	0	0	0	0	الفشل الكلوي المزمن
(N19) UNSPECIFIED RENAL FAILURE	4	0	4	0	0	0	0	0	0	فشل كلوي ، دون تحديد
(O44) PLACENTA PRAEVIA	1	0	0	0	0	1	0	0	0	مشيمة منزاحة (مصحوبة أو غير مصحوبة بنزف)
(P03) FETUS AND NEWBORN AFFECTED BYOTHER COMPLICATIONS OF IABOURAND DELIVERY	1	0	0	0	0	0	0	0	1	تأثر الجنين أو الوليد بمضاعفات أخرى للمخاض أو الولادة
(P07) DISORDERS RELATED TO SHORT GESTATION AND LOW BIRTH WEIGHT NOT ELSEWHERE CLASSIFIED	16	0	0	0	169	0	0	0	0	اضطرابات تتعلق بقصر مدة الحمل أو نقص وزن الميلاد (الوزن عند الميلاد) ، غير منصفة في مكان آخر

الوفيات المسجلة حسب فئة العمر وسبب الوفاة (المراجعة العاشرة القائمة المفصلة)

REGISTERED DEATHS BY AGE GROUP, SEX AND CAUSE OF DEATH (ICD 10 DETAIL LIST)

2006

مجموع الإناث TOTAL FEMALES

Table No (40 - 2)

جدول رقم (40 - 2)

Cause of Death	Age Group (In Years) فئة العمر (بالسنوات)									سبب الوفاة
	المجموع Total	غير مبين Not Stated	+50	49-40	39-30	29-20	19-10	9-5	5-	
(P21) BIRTH ASPHYXIA	1	0	0	0	0	0	0	0	1	اختناق ولادي - اختناق الوليد
(P22) RESPIRATORY DISTRESS OF NEWBORN	5	0	0	0	0	0	0	0	5	ضائقة الوليد التنفسية - كرب تنفسي بالوليد
(P36) BACTERIAL SEPSIS OF NEWBORN	1	0	0	0	0	0	0	0	1	انتان (تقيح) جرثومي في التوليد
(Q03) CONGENITAL HYDROCEPHALUS	1	0	0	0	0	0	0	0	1	موه (استسقاء) الرأس الخلقي
(Q04) OTHER CONGENITAL MALFORMATIONS OF BRAIN	1	0	0	0	0	0	0	0	1	التشوهات الخلقية الأخرى بالدماغ (المخ)
(Q23) CONGENITAL MALFORMATIONS OF AORTIC AND MITRAL VALVES	1	0	0	0	0	0	0	0	1	التشوهات الخلقية بالصمام الأبهرى (الأورطي) أو بالصمام التاجي (المتري)
(Q24) OTHER CONGENITAL MALFORMATIONS OF HEART	9	0	0	0	0	1	0	0	8	التشوهات الخلقية الأخرى بالقلب
(Q33) CONGENITAL MALFORMATIONS OF LUNG	2	0	0	0	0	0	0	0	2	التشوهات الخلقية بالرئة
(Q60) RENAL AGENESIS AND OTHER REDUCTION DEFECTS OF KIDNEY	1	0	0	0	0	0	0	0	1	عدم تخلق الكلية وعيوب الإنقاص الأخرى بالكلية
(Q61) CYSTIC KIDNEY DISEASE	1	0	0	0	0	0	0	0	1	داء الكلي الكيسي
(Q67) CONGENITAL MUSCULOSKELETAL DEFORMITIES OF HEAD,FACE,SPINE AND CHEST	1	0	0	0	0	0	0	0	1	التشوهات العضلية الهيكلية الخلقية بالرأس أو الوجه أو الصلب (العمود الفقري) أو الصدر
(Q79) CONGENITAL MALFORMATIONS OF MUSCULOSKELETAL SYSTEM, NOT ELSEWHERE CLASSIFIED	1	0	0	0	0	0	0	0	1	التشوهات الخلقية بالجهاز العظمي الهيكلية التي لم تصنف في مكان آخر من التصنيف
(Q80) CONGENITAL ICHTHYOSIS	1	0	0	0	0	0	1	0	0	السماك الخلقي
(Q81) EPIDERMOLYSIS BULLOSA	1	0	0	0	0	0	0	0	1	انحلال البشرة الفقاعي
(Q87) OTHER SPECIFIED CONGENITAL MALFORMATION SYNDROMES AFFECTING MULTIPLE SYSTEMS	1	0	0	0	0	0	0	0	1	متلازمات تشوهات خلقية محددة أخرى تصيب أجهزة متعددة بالجسم
(Q89) OTHER CONGENITAL MALFORMATIONS NOT ELSEWHERE CLASSIFIED	3	0	0	0	0	0	2	0	1	تشوهات خلقية أخرى لم تصنف في مكان آخر من التصنيف
(Q91) EDWARDS' SYNDROME AND Patau's SYNDROME	1	0	0	0	0	0	0	0	1	متلازمة ادوارد ومتلازمة باتاو
(R54) SENILITY	15	0	15	0	0	0	0	0	0	الشيخوخة
(R57) SHOCK, NOT ELSEWHERE CLASSIFIED	1	0	1	0	0	0	0	0	0	صدمة ، غير مصنفة في مكان آخر
(R96) OTHER SUDDEN DEATH, CAUSE UNKNOWN	3	0	1	1	1	0	0	1	0	170 الأنواع الأخرى من الموت المفاجئ غير معروفة السبب
(R98) UNATTENDED DEATH	1	0	1	0	0	0	0	0	0	وفاة لم يشهدها أحد - (وجد ميتا)

الوفيات المسجلة حسب فئة العمر وسبب الوفاة (المراجعة العاشرة القائمة المفصلة)

REGISTERED DEATHS BY AGE GROUP, SEX AND CAUSE OF DEATH (ICD 10 DETAIL LIST)

2006

مجموع الإناث TOTAL FEMALES

Table No (40 - 2)

جدول رقم (40 - 2)

Cause of Death	Age Group (In Years) فئة العمر (بالسنوات)									سبب الوفاة
	المجموع Total	غير مبين Not Stated	+50	49-40	39-30	29-20	19-10	9-5	5-	
(R99) OTHER ILL-DEFINED AND UNSPECIFIED CAUSES OF MORTALITY	22	0	17	1	0	0	2	0	2	وفيات أخرى غير معروفة أو أسباب غير محددة للوفاة
(V89) MOTOR-OR NONMOTOR-VEHICLE, ACCIDENT TYPE OF VEHICLE UNSPECIFIED	28	0	5	4	6	8	2	2	1	حادث مركبة ذات محرك أو بدونة ، لكن نوع المركبة غير محدد
(W20) STRUCK BY THROWN,PROJECTED ORFALLING OBJECT	1	0	0	0	0	0	0	0	1	الاتظام بجسم ملقى ، أو مقذوف ، أو ساقط (هابط)
(W70) DROWNING AND SUBMERSIONFOLLOWING FALL INTO ANTURALWATER	2	0	0	0	1	1	0	0	0	الغرق والغمر في الماء عقب السقوط الى داخل مياه طبيعية
(W74) UNSPECIFIED DROWNING AND SUBMERSION	1	0	0	0	0	0	0	1	0	صور غير محددة من الغرق والغمر في الماء
(X09) EXPOSURE TO UNSPECIFIED SMOKE,FIRE AND FLAMES	1	0	0	0	0	0	0	0	1	التعرض لدخان أو حريق أو لهب دون تحديد
(X70) INTENTIONAL SELF-HARM BY HANGING,STRANGULATION AND SUFFOCATION	4	0	0	1	1	2	0	0	0	الإيذاء المتعمد للذات بالشنق أو الخنق أو الاختناق
(X76) INTENTIONAL SELF-HARM BY SMOKEFIRE AND FLAMES	1	0	0	0	0	0	1	0	0	الإيذاء المتعمد للذات بدخان أو نار (حريق) أو لهب
(Y17) POISONING BY AND EXPOSURE TOOTHER VAPOURS,UNDETERMINEDINTENT	1	0	0	0	0	1	0	0	0	تسمم بـ أو التعرض لغير ذلك من الغازات والأبخرة دون تحديد القصد
(Y34) UNSPECIFIED EVENT,UNDETERMINEDINTENT	1	0	0	1	0	0	0	0	0	احداث غير معينة ، دون تحديد القصد
(Y60) UNINTENTIONAL CUT,PUNCTURE,PERFORATION OR HAEMORRHAGEDURING SURGICAL CARE	1	0	1	0	0	0	0	0	0	قطع أو وخز أو انثقاب (ثقب) ، أو نزف (نزيف) دون قد ، أثناء الرعاية الجراحية أو الطبية
(Y83) SURGICAL OPERATION AND OTHER SURGICAL PROCEDURES AS THE CAUSE OF ABNORMAL REACTION OF THE PATIENT OR OF	4	0	3	1	0	0	0	0	0	عملية جراحية أو إجراءات جراحية أخرى ، كسبب لرد فعل (تفاعل) غير طبيعي من قبل المريض ، أو سبب
Total	476	0	305	37	18	22	17	9	68	المجموع

الوفيات المسجلة حسب فئة العمر وسبب الوفاة (المراجعة العاشرة القائمة المفصلة)

REGISTERED DEATHS BY AGE GROUP, SEX AND CAUSE OF DEATH (ICD 10 DETAIL LIST)

2006

المجموع TOTAL

Table No (40- 3)

جدول رقم (40 - 3)

Cause of Death	Age Group (In Years) فئة العمر (بالسنوات)									سبب الوفاة
	المجموع Total	غير مبین Not Stated	+50	49-40	39-30	29-20	19-10	9-5	5-	
(A39) MENINGOCOCCAL INFECTION	1	0	0	0	0	0	0	0	1	العدوى بالمكورات السحائية (المنجوكوك)
(A41) OTHER SEPTICAEMIA	1	0	1	0	0	0	0	0	0	(أنواع أخرى من الإبتانمية) التسمم الدموي
(A82) RABIES	1	0	0	1	0	0	0	0	0	داء الكلب - السعار
(A85) OTHER VIRAL ENCEPHALITIS,NOT ELSEWHERE CLASSIFIED	1	0	0	0	1	0	0	0	0	أنواع أخرى من التهاب الدماغ الفيروسي لم تصنف في مكان آخر
(B01) Varicella (chicken pox)	1	0	0	0	1	0	0	0	0	الجدري الكاذب
(B18) CHRONIC VIRAL HEPATITIS	1	0	0	1	0	0	0	0	0	التهاب الكبد الفيروسي المزمن
(B22) HUMAN IMMUNODEFICIENCY VIRUS[HIV]DISEASE RESULTING INOTHER SPECIFIED DISEASES	1	0	1	0	0	0	0	0	0	مرض تسبب عن فيروس الإيدز وادى الى أمراض أخرى محددة
(B23) HUMAN IMMUNODEFICIENCY VIRUS[HIV] DISEASE RESULTING IN OTHER CONDITIONS	3	0	1	0	0	2	0	0	0	مرض تسبب عن فيروس الإيدز وأدى الى حالات أخرى
(B37) CANDIDIASIS	1	0	1	0	0	0	0	0	0	داء المبيضات - الكانديديا
(B90) SEQUELAE OF TUBERCULOSIS	1	0	1	0	0	0	0	0	0	(عقائيل التدرن - الآثار المتأخرة للتدرن) السل
(C05) MALIGNANT NEOPLASM OF PALATE	1	0	1	0	0	0	0	0	0	ورم خبيث بالحنك (سقف الحلق)
(C11) MALIGNANT NEOPLASM OFNASOPHARYNX	1	0	1	0	0	0	0	0	0	ورم خبيث بالبلعوم الأنفي (الخيثوم)
(C15) MALIGNANT NEOPLASM OF OESOPHAGUS	6	0	5	0	1	0	0	0	0	ورم خبيث بالمرئ
(C16) MALIGNANT NEOPLASM OF STOMACH	12	0	12	0	0	0	0	0	0	ورم خبيث بالمعدة
(C17) MALIGNANT NEOPLASM OF SMALL INTESTINE	1	0	0	0	0	1	0	0	0	ورم خبيث بالأمعاء الدقيقة
(C18) MALIGNANT NEOPLASM OF COLON	6	0	6	0	0	0	0	0	0	ورم خبيث بالقولون
(C20) MALIGNANT NEOPLASM OF RECTUM	3	0	2	1	0	0	0	0	0	ورم خبيث بالمستقيم
(C22) MALIGNANT NEOPLASM OF LIVER AND INTRAHEPATIC BILE DUCTS	11	0	10	1	0	0	0	0	0	ورم خبيث بالكبد والقنوات (القنيتات) الصفراوية داخل الكبد
(C23) MALIGNANT NEOPLASM OFGALLBLADDER	4	0	3	0	1	0	0	0	0	ورم خبيث بالمرارة (الحويصلة الصفراوية)
(C25) MALIGNANT NEOPLASM OF PANCREAS	7	0	6	0	1	0	0	0	0	ورم خبيث بالبنكرياس

الوفيات المسجلة حسب فئة العمر وسبب الوفاة (المراجعة العاشره القائمة المفصلة)

REGISTERED DEATHS BY AGE GROUP, SEX AND CAUSE OF DEATH (ICD 10 DETAIL LIST)

2006

المجموع TOTAL

Table No (40- 3)

جدول رقم (40 - 3)

Cause of Death	Age Group (In Years) (بالسنوات) فئة العمر									سبب الوفاة
	المجموع Total	غير مبین Not Stated	+50	49-40	39-30	29-20	19-10	9-5	5-	
(C32) MALIGNANT NEOPLASM OF LARYNX	8	0	6	2	0	0	0	0	0	ورم خبيث بالحنجرة
(C34) MALIGNANT NEOPLASM OF BRONCHUS AND LUNG	15	0	12	3	0	0	0	0	0	(ورم خبيث بالقصبة أو الرئة) (الشعبة الهوائية)
(C40) MALIGNANT NEOPLASM OF BONE AND ARTICULAR CARTILAGE OF LIMBS	1	0	0	0	0	0	1	0	0	ورم خبيث بالعظام والغضاريف المفصليّة بالأطراف
(C41) MALIGNANT NEOPLASM OF BONE AND ARTICULAR CARTILAGE OF OTHER AND UNSPECIFIED SITES	1	0	0	0	0	1	0	0	0	أورام خبيثة بالعظام أو الغضاريف المفصليّة في أماكن أخرى أو غير محددة
(C46) KAPOSII'S SARCOMA	1	0	1	0	0	0	0	0	0	غرّن (ساركوما) كابوزي
(C48) MALIGNANT NEOPLASM OF RETROPERITONEUM AND PERITONEUM	2	0	0	1	0	1	0	0	0	ورم خبيث بالأنسجة خلف الصفاق (البريتون) أو بالصفاق (بالبريتون)
(C49) MALIGNANT NEOPLASM OF OTHER CONNECTIVE AND SOFT TISSUE	1	0	0	0	0	0	1	0	0	أورام خبيثة بأنسجة ضامة أو رخوة أخرى
(C50) MALIGNANT NEOPLASM OF BREAST	18	0	9	6	3	0	0	0	0	ورم خبيث بالثدي
(C53) MALIGNANT NEOPLASM OF CERVIX UTERI	2	0	2	0	0	0	0	0	0	ورم خبيث بعنق الرحم
(C55) Malignant Neoplasm of uterus part unspecified	3	0	3	0	0	0	0	0	0	ورم خبيث بالرحم
(C56) MALIGNANT NEOPLASM OF OVARY	3	0	1	2	0	0	0	0	0	ورم خبيث بالمبيض
(C61) MALIGNANT NEOPLASM OF PROSTATE	1	0	1	0	0	0	0	0	0	ورم خبيث بالبرستاتة
(C64) MALIGNANT NEOPLASM OF KIDNEY, EXCEPT RENAL PELVIS	4	0	2	2	0	0	0	0	0	ورم خبيث بالكلى (عدا حوض الكلى)
(C65) MALIGNANT NEOPLASM OF RENAL PELVIS	1	0	1	0	0	0	0	0	0	ورم خبيث بحوض الكلية
(C67) MALIGNANT NEOPLASM OF BLADDER	2	0	2	0	0	0	0	0	0	ورم خبيث بالمثانة
(C71) MALIGNANT NEOPLASM OF BRAIN	7	0	3	2	0	1	1	0	0	ورم خبيث بالدماغ (المخ)
(C76) MALIGNANT NEOPLASM OF OTHER AND ILL-DEFINED SITES	2	0	1	1	0	0	0	0	0	أورام خبيثة بمواقع أخرى أو غير محددة
(C80) MALIGNANT NEOPLASM WITHOUT SPECIFICATION OF SITE	4	0	2	0	0	1	0	1	0	أورام خبيثة دون تحديد الموقع
(C83) DIFFUSE NON-HODGKIN'S LYMPHOMA	2	0	2	0	0	0	0	0	0	لمفوم (ورم لمفي) منتشر

الوفيات المسجلة حسب فئة العمر وسبب الوفاة (المراجعة العاشره القائمة المفصلة)

REGISTERED DEATHS BY AGE GROUP, SEX AND CAUSE OF DEATH (ICD 10 DETAIL LIST)

2006

TOTAL المجموع

Table No (40- 3)

جدول رقم (3 - 40)

Cause of Death	Age Group (In Years) فئة العمر (بالسنوات)									سبب الوفاة
	المجموع Total	غير مبین Not Stated	+50	49-40	39-30	29-20	19-10	9-5	5-	
(C84) PERIPHERAL AND CUTANEOUS-CELL LYMPHOMAS	3	0	1	1	0	1	0	0	0	لمفوات طرفية أو بالجلد تانية الخلايا
(C85) OTHER AND UNSPECIFIED TYPES OF NON-HODGKIN'S LYMPHOMA	7	0	4	1	0	1	0	0	1	أنواع أخرى أو غير محددة من لمفوم لاهودجكيني
(C90) MULTIPLE MYELOMA AND MALIGNANT PLASMA CELL NEOPLASMS	4	0	4	0	0	0	0	0	0	نقيوم (ورم نخاعي) وأورام خبيثة بالخلايا البلازمية
(C91) LYMPHOID LEUKAEMIA	2	0	0	0	0	0	1	1	0	ابيضاض الدم (ابيضاض) (لوكيميا) (سرطان الدم) لمفاوي
(C92) MYELOID LEUKAEMIA	6	0	3	2	1	0	0	0	0	ابيضاض (لوكيميا) نقوي (نخاعي) مليودي
(C96) OTHER AND UNSPECIFIED MALIGNANT NEOPLASMS OF LYMPHOID, HAEMATOPOIETIC AND RELATED TISSUE	1	0	1	0	0	0	0	0	0	الأورام الخبيثة الأخرى أو غير المحددة بالأنسجة اللمفية أو المكونة للدم أو الأنسجة ذات العلاقة
(C97) MALIGNANT NEOPLASMS OF INDEPENDENT (PRIMARY) MULTIPLE SITES	1	0	1	0	0	0	0	0	0	أورام خبيثة ذات مواقع مستقلة (أولية) متعددة
(D03) MELANOMA IN SITU	1	0	1	0	0	0	0	0	0	بلانوم (ورم بلاني) ملانوما) لايد
(D47) OTHER NEOPLASMS OF UNCERTAIN OR UNKNOWN BEHAVIOUR OF LYMPHOID, HAEMATOPOIETIC AND RELATED TISSUE	2	0	0	0	0	0	0	0	2	أورام ذات سلوك غير مؤكد أو غير معروف بالأنسجة اللمفية أو المكونة للدم أو الأنسجة ذات العلاقة
(D56) thalassaemia mediterranean anaemia	1	0	0	0	0	0	0	0	1	التلاسيمية - فقر دم كولي انيميا البحر المتوسط
(D65) Disseminated intravascular coagulation	1	0	0	0	0	1	0	0	0	تخثر (تجلط) الدم بالأوعية
(D71) FUNCTIONAL DISORDERS OF POLYMORPHONUCLEAR NEUTROPHILS	1	0	0	1	0	0	0	0	0	اضطرابات وظيفية لكريات الدم البيضاء العدلة مفصصة النوى (متعددة اشكال النواة)
(D73) DISEASES OF SPLEEN	1	0	0	0	0	1	0	0	0	أمراض الطحال
(D75) OTHER DISEASES OF BLOOD AND BLOOD-FORMING ORGANS	1	0	1	0	0	0	0	0	0	الاضطرابات الأخرى بالدم أو بأعضاء تكوين الدم
(D84) OTHER IMMUNODEFICIENCIES	2	0	0	0	0	0	1	0	1	أعواز مناعية أخرى
(E07) OTHER DISORDERS OF THYROID	1	0	0	0	1	0	0	0	0	الاضطرابات الأخرى بالدرقية
(E14) UNSPECIFIED DIABETES MELLITUS	108	0	103	2	174	2	0	0	1	السكري ، بدون تحديد

الوفيات المسجلة حسب فئة العمر وسبب الوفاة (المراجعة العاشره القائمة المفصلة)

REGISTERED DEATHS BY AGE GROUP, SEX AND CAUSE OF DEATH (ICD 10 DETAIL LIST)

2006

المجموع TOTAL

Table No (40- 3)

جدول رقم (40 - 3)

Cause of Death	Age Group (In Years) فئة العمر (بالسنوات)									سبب الوفاة
	المجموع Total	غير مبين Not Stated	+50	49-40	39-30	29-20	19-10	9-5	5-	
(E46) UNSPECIFIED PROTEIN-ENERGYMALNUTRITION	1	0	1	0	0	0	0	0	0	أنواع غير محددة من سوء التغذية بالبروتين والطاقة
(E87) OTHER DISORDERS OF FLUID,ELECTROLYTE ANDACID-BASE BALANCE	1	0	0	0	0	0	0	0	1	اضطرابات في السوائل أو التوازن الحمضي القاعدي
(E88) OTHER METABOLIC DISORDERS	3	0	1	0	0	0	0	1	1	اضطرابات استقلابية أخرى
(F03) UNSPECIFIED DEMENTIA	1	0	1	0	0	0	0	0	0	خرف (خبل) ، دون تحديد
(G00) BACTERIAL MENINGITIS, NOTELSEWHERE CLASSIFIED	2	0	1	0	0	0	0	1	0	التهاب السحايا الجرثومي غير المصنف في مكان آخر
(G03) MENINGITIS DUE TO OTHER ANDUNSPECIFIED CAUSES	1	0	0	1	0	0	0	0	0	التهاب السحايا
(G04) ENCEPHALITIS, AND ENCEPHALOMYELITIS	3	0	0	1	0	0	0	0	2	التهاب الدماغ والنخاع
(G06) INTRACRANIAL AND INTRASPINALABSCESS AND GRANULOMA	1	0	0	1	0	0	0	0	0	خراج أو حبيبوم (ورم حبيبي) داخل القحف (الجمجمة) أو داخل العمود الفقري
(G20) PARKINSON'S DISEASE	2	0	2	0	0	0	0	0	0	داء (مرض) بركنسون - الشلل الرعاش
(G80) INFANTILE CEREBRAL PALSY	10	0	0	0	0	1	3	4	2	الشلل المخي الطفلي
(G91) HYDROCEPHALUS	2	0	0	0	0	1	0	0	1	استسقاء دماغي
(G93) OTHER DISORDERS OF BRAIN	5	0	2	0	0	0	0	0	3	الاضطرابات الأخرى بالدماغ (بالمخ)
(G99) OTHER DISORDERS OF NERVOUSSYSTEM IN DISEASES CLASSIFIEDELSEWHERE	2	0	0	0	0	0	1	0	1	اضطرابات أخرى بالجهاز العصبي المصاحبة لأمراض مصنفة في أماكن أخرى من التصنيف
(I05) RHEUMATIC MITRAL VALVE DISEASES	1	0	0	1	0	0	0	0	0	الأمراض الرئوية (الروماتيزمية) بالصمام المترالي (التاجي)
(I07) RHEUMATIC TRICUSPID VALVE DISEASES	1	0	1	0	0	0	0	0	0	الأمراض الرئوية بالصمام المثلاث الشرف (ثلاثي الشرفات)
(I08) MULTIPLE VALVE DISEASES	1	0	0	0	0	0	1	0	0	أمراض بصمامات متعددة بالقلب
(I09) OTHER RHEUMATIC HEART DISEASES	1	0	1	0	0	0	0	0	0	أمراض القلب الرئوية (الروماتيزمية) الأخرى
(I10) ESSENTIAL (PRIMARY)HYPERTENSION	81	0	71	8	1	1	0	0	0	ارتفاع ضغط الدم الأساسي (غامض المنشأ) الأولي)
(I11) HYPERTENSIVE HEART DISEASES	1	0	1	0	175	0	0	0	0	أمراض القلب نتيجة ارتفاع ضغط الدم (المقترنة بفرط ضغط الدم)

الوفيات المسجلة حسب فئة العمر وسبب الوفاة (المراجعة العاشره القائمة المفصلة)

REGISTERED DEATHS BY AGE GROUP, SEX AND CAUSE OF DEATH (ICD 10 DETAIL LIST)

2006

TOTAL المجموع

Table No (40- 3)

جدول رقم (3 - 40)

Cause of Death	Age Group (In Years) فئة العمر (بالسنوات)									سبب الوفاة	
	المجموع Total	غير مبین Not Stated	+50	49-40	39-30	29-20	19-10	9-5	5-		
(I20) ANGINA PECTORIS	1	0	1	0	0	0	0	0	0	ذبحة صدرية - خناق الصدر	
(I21) ACUTE MYOCARDIAL INFARCTION	29	0	26	3	0	0	0	0	0	احتشاء حاد في عضلة القلب ب ت أ	
(I22) SUBSEQUENT MYOCARDIALINFARCTION	7	0	6	0	1	0	0	0	0	احتشاء لاحق (تال) بعضلة القلب	
(I23) CERTAIN CURRENT COMPLICATIONSFOLLOWING ACUTE MYOCARDIALINFARCTION	2	0	2	0	0	0	0	0	0	مضاعفات جارية (حاضرة) معينة نتيجة احتشاء حاد بعضلة القلب	
(I25) CHRONIC ISCHAEMIC HEART DISEASES	123	0	113	9	1	0	0	0	0	أمراض القلب الإقفارية (الاسكيمية) المزمنة	
(I26) PULMONARY EMBOLISM	5	0	3	1	1	0	0	0	0	انصام رئوي - سداة رئوية	
(I27) OTHER PULMONARY HEART DISEASES	2	0	1	0	0	1	0	0	0	أمراض القلب الرئوية الأخرى	
(I28) OTHER DISEASES OF PULMONARYVESSELS	1	0	1	0	0	0	0	0	0	أمراض أخرى بالأوعية الدموية الرئوية	
(I34) NONRHEUMATIC MITRAL VALVE DISORDERS	2	0	1	0	0	0	1	0	0	الاضطرابات غير الرئوية (غير الروماتيزمية) بالصمام المترالي (التاجي) (الثنائي)	
(I35) NONRHEUMATIC AORTIC VALVEDISORDERS	2	0	0	0	1	0	0	0	1	اضطرابات غير روماتيزمية بالصمام الأبهري (الأورطي)	
(I38) ENDOCARDITIS, VALVEUNSPECIFIED	2	0	1	1	0	0	0	0	0	التهاب الشغاف (بطانة القلب) دون تحديد الصمام المصاب	
(I42) CARDIOMYOPATHY	6	0	3	1	1	1	0	0	0	اعتلال عضل القلب	
(I44) ATRIOVENTRICULAR AND LEFT BUNDLE-BRANCH BLOCK	4	0	4	0	0	0	0	0	0	إحصار (حصار) الأذيني بطين أو إحصار الفرع الأيسر للحزمة الأذينية البطينية	
(I45) OTHER CONDUCTION DISORDERS	1	0	0	0	0	0	0	0	1	اضطرابات أخرى في التوصيل (السيالة العصبية) في القلب	
(I47) PAROXYSMAL TACHYCARDIA	1	0	1	0	0	0	0	0	0	تسرع القلب الانتيابي (في نوبات)	
(I48) ATRIAL FIBRILLATION AND FLUTTER	9	0	9	0	0	0	0	0	0	رجفان ورفرفة بالأذنين	
(I49) OTHER CARDIAC ARRHYTHMIAS	4	0	4	0	0	0	0	0	0	أنواع أخرى من اضطرابات نظم (ضربات) القلب	
(I50) HEART FAILURE	1	0	1	0	0	0	0	0	0	فشل (هبوط) (قصور) القلب	
(I51) COMPLICATIONS AND ILL-DEFINED DESCRIPTIONS OF HEART DISEASE	7	0	4	0	176	2	0	0	0	1	مضاعفات أو أوصاف غير محددة لمرض قلبي

الوفيات المسجلة حسب فئة العمر وسبب الوفاة (المراجعة العاشرة القائمة المفصلة)

REGISTERED DEATHS BY AGE GROUP, SEX AND CAUSE OF DEATH (ICD 10 DETAIL LIST)

2006

المجموع TOTAL

Table No (40- 3)

جدول رقم (3 - 40)

Cause of Death	Age Group (In Years) فئة العمر (بالسنوات)									سبب الوفاة
	المجموع Total	غير مبین Not Stated	+50	49-40	39-30	29-20	19-10	9-5	5-	
(I52) OTHER HEART DISORDERS INDISEASES CLASSIFIED ELSEWHERE	1	0	1	0	0	0	0	0	0	أمراض القلب الأخرى المصاحب لأمراض مصنفة في أماكن أخرى من التصنيف
(I60) Subarachnoid haemorrhage	7	0	0	4	3	0	0	0	0	نزف تحت العنكبوتية (الغشاء العنكبوتي)
(I61) intracerebral haemorrhage	5	0	3	1	0	1	0	0	0	نزف داخل المخ
(I62) OTHER NONTRAUMATIC INTRACRANIAL HAEMORRHAGE	1	0	0	0	1	0	0	0	0	انواع اخرى من النزف غير الرضى
(I63) Cerebral infarction	1	0	1	0	0	0	0	0	0	احتشاء مخي
(I65) OCCLUSION AND STENOSIS OF PRECEREBRAL ARTERIES	1	0	0	1	0	0	0	0	0	انسداد بالشرايين قبل المخية
(I67) OTHER CEREBROVASCULAR DISEASES	7	0	6	1	0	0	0	0	0	الأمراض المخية الوعائية الأخرى
(I69) Sequelae of Cerebrovascular Disease	1	0	0	1	0	0	0	0	0	العاقيل (الأثار المتأخرة) لمرض مخي وعاني
(I70) Atherosclerosis	1	0	0	0	1	0	0	0	0	التصلب العصيدي - تصلب الشرايين
(I72) OTHER ANEURYSM	1	0	0	0	1	0	0	0	0	تمدد شرايين أخرى
(I73) Other peripheral vascular diseases	2	0	2	0	0	0	0	0	0	الأمراض الأخرى بالأوعية الطرفية
(I74) ARTERIAL EMBOLIS AND THROMBOSIS	1	0	0	1	0	0	0	0	0	الإنصمام والتخثر
(J15) Bacterial Pneumonia not else where classified	5	0	3	0	0	0	0	0	2	ذات الرئة (التهاب رئوي)
(J17) PNEUMONIA UNDISSEASES CLASSIFIED ELSEWHERE	2	0	2	0	0	0	0	0	0	ذات الرئة (الإلتهاب الرئوي) المصاحب لأمراض أخرى
(J18) pneumonia organism unspecified	9	0	6	0	0	2	0	0	1	ذات الرئة بسبب كانن حي غير محدد
(J21) ACUTE BRONCHIOLITIS	1	0	0	0	0	1	0	0	0	التهاب القصيبات (الشعبيات) الحاد
(J22) Unspecified acute lower respiratory infection	1	0	0	0	0	0	0	0	1	عدوى (خمج) حاد بالجهاز التنفسي السفلي (المسالك التنفسية السفلية) دون تحديد
(J44) other chronic obstructive pulmonary disease	8	0	8	0	0	0	0	0	0	الأمراض الرئوية المزمنة الانسدادية الأخرى
(J45) Asthma	3	0	0	1	0	0	2	0	0	الربو - الاسما
(J69) PNEUMONITIS DUE TO SOLIDS AND LIQUIDS	14	0	10	0	177	1	0	1	0	التهاب الرئة نتيجة مواد صلبة أو سائلة

الوفيات المسجلة حسب فئة العمر وسبب الوفاة (المراجعة العاشره القائمة المفصلة)

REGISTERED DEATHS BY AGE GROUP, SEX AND CAUSE OF DEATH (ICD 10 DETAIL LIST)

2006

المجموع TOTAL

Table No (40- 3)

جدول رقم (40 - 3)

Cause of Death	Age Group (In Years) فئة العمر (بالسنوات)									سبب الوفاة
	المجموع Total	غير مبین Not Stated	+50	49-40	39-30	29-20	19-10	9-5	5-	
(J70) RESPIRATORY CONDITIONS DUE TO OTHER EXTERNAL AGENTS	1	0	0	0	0	0	0	0	1	حالات تنفسية نتيجة عوامل خارجية أخرى
(J80) ADULT RESPIRATORY DISTRESS SYNDROME	5	0	3	0	1	1	0	0	0	متلازمة الضائقة التنفسية في البالغ
(J81) PULMONARY OEDEMA	9	0	8	1	0	0	0	0	0	وذمة رئوية - أديما بالرئة
(J84) OTHER INTERSTITIAL PULMONARY DISEASES	1	0	0	1	0	0	0	0	0	الأمراض الأخرى بالنسيج الخلالي الرئوي
(J90) PLEURAL EFFUSION, ELSEWHERE CLASSIFIED	1	0	1	0	0	0	0	0	0	انسكاب جنبي (بلوري) لم يصنف في مكان آخر
(J93) PNEUMOTHORAX	1	0	0	0	1	0	0	0	0	الاسترواح الصدري
(J98) OTHER RESPIRATORY DISORDERS	2	0	0	0	0	0	0	0	2	الأمراض التنفسية الأخرى
(K44) DIAPHRAGMATIC HERNIA	1	0	0	0	0	0	0	0	1	الفتق الحجابي (بالحجاب الحاجز)
(K52) OTHER NONINFECTIVE GASTROENTERITIS AND COLITIS	2	0	0	1	0	0	0	0	1	الالتهابات المعدية المعوية والقولونية الأخرى غير المعدية
(K55) VASCULAR DISORDERS OF INTESTINE	1	0	0	1	0	0	0	0	0	الاضطرابات الوعائية الدموية بالأمعاء
(K56) PARALYTIC ILEUS AND INTESTINAL OBSTRUCTION WITHOUT HERNIA	1	0	1	0	0	0	0	0	0	اللولي (انسداد الأمعاء) (العلوص) الشللي و انسداد الأمعاء دون ذكر فتق
(K59) OTHER FUNCTIONAL INTESTINAL DISORDERS	1	0	0	1	0	0	0	0	0	الاضطرابات الوظيفية الأخرى بالأمعاء
(K63) OTHER DISEASES OF INTESTINE	1	0	1	0	0	0	0	0	0	الأمراض الأخرى بالأمعاء (خراج - ثقب - انثقاب) غير جرحي - ناسور - قرحة - تدلي (سقوط) الأمعاء
(K65) PERITONITIS	1	0	0	0	0	0	1	0	0	التهاب الصفاق (البريتون)
(K70) ALCOHOLIC LIVER DISEASE	3	0	1	2	0	0	0	0	0	مرض الكبد الكحولي (نتيجة إدمان الكحوليات)
(K73) CHRONIC HEPATITIS, NOT ELSEWHERE CLASSIFIED	2	0	2	0	0	0	0	0	0	التهاب كبدي مزمن لم يصنف في مكان آخر
(K74) FIBROSIS AND CIRRHOSIS OF LIVER	10	0	9	1	0	0	0	0	0	تليف وتشمع الكبد
(K76) OTHER DISEASES OF LIVER	16	0	9	3	1	0	2	0	1	الأمراض الأخرى بالكبد
(K77) LIVER DISORDERS IN DISEASES CLASSIFIED ELSEWHERE	1	0	0	0	178	1	0	0	0	اضطرابات كبدية مصاحبة لأمراض مصنفة في أماكن أخرى من التصنيف

الوفيات المسجلة حسب فئة العمر وسبب الوفاة (المراجعة العاشره القائمة المفصلة)

REGISTERED DEATHS BY AGE GROUP, SEX AND CAUSE OF DEATH (ICD 10 DETAIL LIST)

2006

المجموع TOTAL

Table No (40- 3)

جدول رقم (40 - 3)

Cause of Death	Age Group (In Years) (بالسنوات) فئة العمر									سبب الوفاة
	المجموع Total	غير مبین Not Stated	+50	49-40	39-30	29-20	19-10	9-5	5-	
(K85) ACUTE PANCREATITIS	2	0	1	0	0	1	0	0	0	التهاب حاد بالبنكرياس (المعتكلة)
(K86) OTHER DISEASES OF OANCREAS	1	0	0	0	1	0	0	0	0	أمراض البنكرياس (المعتكلة) الأخرى
(K92) OTHER DISEASES OF DIGESTIVE SYSTEM	5	0	3	1	1	0	0	0	0	الأمراض الأخرى بالجهاز الهضمي
(L00) STAPHYLOCOCCAL SCALDED SKINSYNDROME	1	0	1	0	0	0	0	0	0	متلازمة الجلد المسموط (يشبه المحروق بسائل يغطي أو بخار) نتيجة عدوى بالعنقوديات
(L88) PYODERMA HANGRENOSUM	2	0	2	0	0	0	0	0	0	تقيح الجلد المؤدي الى موات (غنغرينا)
(L89) DECUBITUS ULCER	1	0	1	0	0	0	0	0	0	القرحة الاستلقانية (الناقبة)
(M00) PYOGENIC ARTHRITIS	1	0	0	0	0	0	1	0	0	التهاب مفصلي متقيح
(M35) OTHER SYSTEMIC INVOLVEMENT OF CONNECTIVE TISSUE	1	0	0	0	1	0	0	0	0	الأنواع الأخرى من الاكثتاف الشامل (المجموعي) للنسيج الضمام
(N13) OBSTRUCTIVE AND REFLUXUROPATHY	1	0	1	0	0	0	0	0	0	الاعتلالات الانسدادية والجزرية (الارتجاعية) بالجهاز البولي
(N17) ACUTE RENAL FAILURE	12	0	9	1	1	1	0	0	0	الفشل (القصور) الكلوي الحاد
(N18) CHRONIC RENAL FAILUER	9	0	8	0	1	0	0	0	0	الفشل الكلوي المزمن
(N19) UNSPECIFIED RENAL FAILURE	8	0	8	0	0	0	0	0	0	فشل كلوي ، دون تحديد
(N39) OTHER DISORERS OF URINARYSYSTEM	1	0	1	0	0	0	0	0	0	الاضطرابات الأخرى بالجهاز البولي
(O44) PLACENTA PRAEVIA	1	0	0	0	0	1	0	0	0	مشيمة منزاحة (مصحوبة أو غير مصحوبة بنزف)
(P03) FETUS AND NEWBORN AFFECTED BYOTHER COMPLICATIONS OF IABOURAND DELIVERY	1	0	0	0	0	0	0	0	1	تأثر الجنين أو الوليد بمضاعفات أخرى للمخاض أو الولادة
(P07) DISORDERS RELATED TO SHORT GESTATION AND LOW BIRTH WEIGHT NOT ELSEWHERE CLASSIFIED	37	0	0	0	0	0	0	0	37	اضطرابات تتعلق بقصر مدة الحمل أو نقص وزن الميلاد (الوزن عند الميلاد) ، غير منصفة في مكان آخر
(P21) BIRTH ASPHYXIA	3	0	0	0	0	0	0	0	3	اختناق ولادي - اختناق الوليد
(P22) RESPIRATORY DISTRESS OFNEWBORN	9	0	0	0	0	0	0	0	9	ضائقة الوليد التنفسية - كرب تنفسي بالوليد
(P36) BACTERIAL SEPSIS OF NEWBORN	1	0	0	0	179	0	0	0	1	انتان (تقيح) جرثومي في التوليد

الوفيات المسجلة حسب فئة العمر وسبب الوفاة (المراجعة العاشره القائمة المفصلة)

REGISTERED DEATHS BY AGE GROUP, SEX AND CAUSE OF DEATH (ICD 10 DETAIL LIST)

2006

المجموع TOTAL

Table No (40- 3)

جدول رقم (3 - 40)

Cause of Death	Age Group (In Years) فئة العمر (بالسنوات)									سبب الوفاة
	المجموع Total	غير مبین Not Stated	+50	49-40	39-30	29-20	19-10	9-5	5-	
(P71) TRANSITORY NEONATAL DISORERSOF CALCIUM AND MAGNESIUMMETABOLISM	1	0	0	0	0	0	0	0	1	الاضطرابات المؤقتة في أيض الكالسيوم والمغنيزيوم (المغنسيوم) في الوليد
(P72) OTHER TRANSITORY NEODOCRINEDISORDERS	1	0	0	0	0	0	0	0	1	الاضطرابات الهرمونية المؤقتة الأخرى في الوليد
(P83) OTHER CONDITIONS OF INTEGUMENT SPECIFIC TO FETUS AND NEWBORN	1	0	0	0	0	0	0	0	1	الحالات الأخرى في الجلد للحافة الأهاب الخاصة بالجنين أو الوليد
(Q00) ANENCEPHALY AND SIMILAR MAIFORMATIONS	1	0	0	0	0	0	0	0	1	انعدام الدماغ والتشوهات المماثلة
(Q03) CONGENITAL HYDROCEPHALUS	1	0	0	0	0	0	0	0	1	موه (استسقاء) الرأس الخلقي
(Q04) OTHER CONGENITAL MAIFORMATIONS OF BRAIN	4	0	0	1	0	0	0	0	3	التشوهات الخلقية الأخرى بالدماغ (المخ)
(Q10) CONGENITAL MAIFORMATIONS OF EYELID,LACRIMAL APPARAYUS ANDORBIT	1	0	0	0	0	0	0	0	1	تشوهات خلقية بالجفون أو الجهاز الدمعي أو الحجاج (محجر العين)
(Q23) CONGENITAL MAIFORMATIONS OF AORTIC AND MLTRAL VALVES	1	0	0	0	0	0	0	0	1	التشوهات الخلقية بالصمام الأبهرى (الأورطي) أو بالصمام التاجي (المتري)
(Q24) OTHER CONGENITAL MALFORMATIONS OF HEART	15	0	0	0	0	2	0	0	13	التشوهات الخلقية الأخرى بالقلب
(Q33) CONGENITAL MALFORMATIONS OF LUNG	4	0	0	0	0	0	0	0	4	التشوهات الخلقية بالرئة
(Q60) RENAL AGENESIS AND OTHER REDUCTION DEFECTS OF KIDNEY	2	0	0	0	0	0	0	0	2	عدم تخلق الكلية وعيوب الإنتقاص الأخرى بالكلى
(Q61) CYSTIC KIDNEY DISEASE	1	0	0	0	0	0	0	0	1	داء الكلى الكيسي
(Q67) CONGENITAL MUSCULOSKELDEORMITIES OF HEAD,FACE,SPINEAND CHEST	1	0	0	0	0	0	0	0	1	التشوهات العضلية الهيكلية الخلقية بالرأس أو الوجه أو الصلب (العمود الفقري) أو الصدر
(Q77) OSTEOCHONDRODYSPLASIA WITH DEFECTS OF GROWTH OF TUBULAR BONES AND SPINE	1	0	0	0	0	0	0	0	1	ثدن (خلل تنسج) عظمي غضروفي مع عيوب في نمو العظام الانبوبية والعمود الفقري
(Q78) OTHER OSTEOCHONDRODYSPLASIAS	1	0	0	0	0	0	0	0	1	الصور الأخرى من خلل التنسج العظمي الغضروفي
(Q79) CONGENITAL MALFORMATIONS OF MUSCLOSKELETAL SYSTEM,NOT ELSEWHERE CLASSIFIED	1	0	0	0	0	0	0	0	1	التشوهات الخلقية بالجهاز العظمي الهيكلية التي لم تصنف في مكان آخر من التصنيف
(Q80) CONGENITAL ICHTHYOSIS	1	0	0	0	180	0	0	1	0	السماك الخلقي

الوفيات المسجلة حسب فئة العمر وسبب الوفاة (المراجعة العاشره القائمة المفصلة)

REGISTERED DEATHS BY AGE GROUP, SEX AND CAUSE OF DEATH (ICD 10 DETAIL LIST)

2006

المجموع TOTAL

Table No (40- 3)

جدول رقم (40 - 3)

Cause of Death	Age Group (In Years) فئة العمر (بالسنوات)									سبب الوفاة
	المجموع Total	غير مبين Not Stated	+50	49-40	39-30	29-20	19-10	9-5	5-	
(Q81) EPIDERMOLYSIS BULLOSA	1	0	0	0	0	0	0	0	1	انحلال البشرة الفقاعي
(Q87) OTHER SPECIFIED CONGENITALMAFORMATION	1	0	0	0	0	0	0	0	1	متلازمات تشوهات خلقية محددة أخرى تصيب أجهزة متعددة بالجسم
(Q89) OTHER CONGENITAL MALFORMATIONS NOT ELSEWHERE CLASSIFIED	7	0	0	0	0	0	2	0	5	تشوهات خلقية أخرى لم تصنف في مكان آخر من التصنيف
(Q90) DOWNS SYNDROME	2	0	0	0	0	0	0	0	2	متلازمة دواون
(Q91) EDWARDS' SYNDROME AND PATAU'S SYNDROME	1	0	0	0	0	0	0	0	1	متلازمة ادوارد ومتلازمة باتاو
(Q99) OTHER CHROMOSOME ABNORMALITIESNOT ELSEWHERE CLASSIFIED	1	0	0	0	0	0	0	0	1	الشذوذات الأخرى بالصيغيات التي لم تصنف في مكان آخر من التصنيف
(R08) OTHER SYMPTOMS AND SIGNS UNVOLVING THE CIRCULATORY AND RESPIRATORY SYSTEMS	1	0	0	1	0	0	0	0	0	الأعراض والعلامات (الدلائل المرضية) الأخرى التي تكتنف الجهاز الدورى او التنفسي
(R17) UNSPECIFIED JAUNDICE	1	0	0	0	1	0	0	0	0	يرقان (صفراء) دون تحديد
(R54) SENILITY	21	0	21	0	0	0	0	0	0	الشيخوخة
(R57) SHOCK,NOT ELSEWHERE CLASSIFIED	1	0	1	0	0	0	0	0	0	صدمة ، غير مصنفة في مكان آخر
(R95) SUDDEN INFANT DEATH SYNDROME	1	0	0	0	0	0	0	0	1	متلازمة الموت المفاجئ للوليد
(R96) OTHER SUDDEN DESTH,CAUSE UNKNOWN	207	0	86	55	37	24	3	0	2	الأنواع الأخرى من الموت المفاجئ غير معروفة السبب
(R98) UNATTENDED DEATH	5	0	4	1	0	0	0	0	0	وفاة لم يشهدها أحد - وجد ميتا)
(R99) OTHER ILL-DEFINED AND UNSPECIFIED CAUSES OF MORTALITY	147	0	60	29	27	16	5	0	10	وفيات أخرى غير معروفة أو أسباب غير محددة للوفاة
(V89) MOTOR-OR NONMOTOR-VEHICLE, ACCIDENT TYPE OF VEHICLE UNSPECIFIED	301	0	43	49	66	87	48	4	4	حادث مركبة ذات محرك أو بدونه ، لكن نوع المركبة غير محدد
(W19) UNSPECIFIED FALL	35	0	2	4	13	14	1	0	1	سقوط ، دون تحديد (سقوط عارض)
(W20) STRUCK BY THROWN,PROJECTED ORFALLING OBJECT	15	0	2	2	4	6	0	0	1	الاتطام بجسم ملقى ، أو مقذوف ، أو ساقط (هابط)
(W23) CAUGHT,CRUSHED,JAMMED ORPINCHED IN OR BETWEEN OBJECT	5	0	0	1	1	3	0	0	0	الامساك بواسطة ، أو الهرس (السحق) ، أو الانضغاط بين ، أو القرص بواسطة أو بين أشياء (أجسام)

الوفيات المسجلة حسب فئة العمر وسبب الوفاة (المراجعة العاشره القائمة المفصلة)

REGISTERED DEATHS BY AGE GROUP, SEX AND CAUSE OF DEATH (ICD 10 DETAIL LIST)

2006

المجموع TOTAL

Table No (40- 3)

جدول رقم (3 - 40)

Cause of Death	Age Group (In Years) فئة العمر (بالسنوات)									سبب الوفاة
	المجموع Total	غير مبين Not Stated	+50	49-40	39-30	29-20	19-10	9-5	5-	
(W70) DROWNING AND SUBMERSION FOLLOWING FALL INTO NATURAL WATER	10	0	0	1	5	2	0	1	1	الغرق والغمر في الماء عقب السقوط الى داخل مياه طبيعية
(W74) UNSPECIFIED DROWNING AND SUBMERSION	9	0	0	1	1	5	0	1	1	صور غير محددة من الغرق والغمر في الماء
(W76) OTHER ACCIDENTAL HANGING AND STRANGULATION	2	0	1	0	0	1	0	0	0	صور أخرى من الاختناق والخنق العرضي
(W87) EXPOSURE TO UNSPECIFIED ELECTRIC CURRENT	12	0	0	4	3	4	1	0	0	التعرض لتيار كهربائي دون تحديد
(X00) EXPOSURE TO UNCONTROLLED FIRE IN BUILDING OR STRUCTURE	1	0	0	0	1	0	0	0	0	التعرض لحريق غير متحكم فيه في مبنى أو هيكل
(X08) EXPOSURE TO OTHER SPECIFIED SMOKE, FIRE AND FLAMES	8	0	0	0	1	7	0	0	0	التعرض لأنواع أخرى من الدخان أو النار (الحريق) أو اللهب
(X09) EXPOSURE TO UNSPECIFIED SMOKE, FIRE AND FLAMES	5	0	0	0	1	1	1	0	2	التعرض لدخان أو حريق أو لهب دون تحديد
(X30) EXPOSURE TO EXCESSIVE NATURAL HEAT	7	0	3	1	2	1	0	0	0	التعرض لحرارة شديدة طبيعية المنشأ
(X42) ACCIDENTAL POISONING BY AND EXPOSURE TO NARCOTICS AND PSYCHODYSLEPTICS [HELLUCINOGENS], NOT ELSEWHERE CLASSIFIED	1	0	0	1	0	0	0	0	0	تسمم بـ أو تعرض دون قصد لمخدرات أو مسكنات (موهومات) نفسية (مهلسات) لم تصنف في مكان آخر
(X59) EXPOSURE TO UNSPECIFIED FACTOR	1	0	0	0	1	0	0	0	0	التعرض لعوامل غير محددة (مثلاً : حادث ب ت أ . تعرض ب ت أ)
(X65) INTENTIONAL SELF-POISONING BY AND EXPOSURE TO ALCOHOL	1	0	0	0	1	0	0	0	0	تسميم الذات أو التعرض المتعمد للكحول
(X69) INTENTIONAL SELF-POISONING BY AND EXPOSURE TO OTHER AND NOXIOUS SUBSTANCES	1	0	0	1	0	0	0	0	0	تسميم الذات أو التعرض المتعمد لغير ذلك أو غير المحدد من الكيماويات والمواد الضارة
(X70) INTENTIONAL SELF-HARM BY HANGING, STRANGULATION AND SUFFOCATION	26	0	6	3	10	7	0	0	0	الإيذاء المتعمد للذات بالشنق أو الخنق أو الاختناق
(X76) INTENTIONAL SELF-HARM BY SMOKE, FIRE AND FLAMES	1	0	0	0	0	0	1	0	0	الإيذاء المتعمد للذات بدخان أو نار (حريق) أو لهب
(X99) ASSAULT BY SHARP OBJECT	1	0	0	0	0	1	0	0	0	الاعتداء بجسم (شئ) حاد
(Y00) ASSAULT BY BLUNT OBJECT	1	0	0	0	0	1	0	0	0	الاعتداء بجسم (شئ) غير حاد
(Y09) ASSAULT BY UNSPECIFIED MEANS	2	0	0	1	0	1	0	0	0	اعتداء دون تحديد الطريقة

الوفيات المسجلة حسب فئة العمر وسبب الوفاة (المراجعة العاشره القائمة المفصلة)

REGISTERED DEATHS BY AGE GROUP, SEX AND CAUSE OF DEATH (ICD 10 DETAIL LIST)

2006

المجموع TOTAL

Table No (40- 3)

جدول رقم (40 - 3)

Cause of Death	Age Group (In Years) فئة العمر (بالسنوات)									سبب الوفاة
	المجموع Total	غير مبین Not Stated	+50	49-40	39-30	29-20	19-10	9-5	5-	
(Y15) POISONING BY AND EXPOSURE TOALCOHOL UNDETERMINED INTENT	1	0	1	0	0	0	0	0	0	تسمم بـ أو التعرض للكحول ، دون تحديد القصد
(Y17) POISONING BY AND EXPOSURE TOOTHER VAPOURS,UNDETERMINEDINTENT	2	0	0	0	1	1	0	0	0	تسمم بـ أو التعرض لغير ذلك من الغازات والأبخرة دون تحديد القصد
(Y20) HANGING,STRANGULATION ANDSUFFOCATION,UNDETERMIND INTENT	1	0	0	1	0	0	0	0	0	الشنق أو الخنق أوالاختناق ، دون تحديد القصد
(Y34) UNSPECIFIED EVENT,UNDETERMINEDINTENT	1	0	0	1	0	0	0	0	0	احداث غير معينة ، دون تحديد القصد
(Y44) AGENTS PRIMARILY AFFECTINGBLOOD CONSTITUENTS	1	0	1	0	0	0	0	0	0	العوامل المؤثرة اساساً على مكونات الدم
(Y60) UNINTENTIONAL CUT,PUNCTURE,PERFORATION OR HAEMORRHAGEDURING SURGICAL CARE	1	0	1	0	0	0	0	0	0	قطع أو وخز أو انثقاب (تقّب) ، أو نزف (نزيف) دون قد ، أثناء الرعاية الجراحية أو الطبية
(Y83) SURGICAL OPERATION AND OTHER SURGICAL PROCEDURES AS THE CAUSE OF ABNORMAL REACTION OF THE PATIENT OR OF	15	0	12	3	0	0	0	0	0	عملية جراحية أو إجراءات جراحية أخرى ، كسبب لرد فعل (تفاعل) غير طبيعي من قبل المريض ، أو سبب
(Y88) SEQUELAE OF SURGICAL ANDMEDICAL CARE AS EXTERNAL CAUSE	3	0	1	1	1	0	0	0	0	عقابيل لإجراءات جراحية أو طبية كأسباب خارجية
(Y89) SEQUELAE OF OTHER EXTERNALCAUSES	1	0	0	0	0	1	0	0	0	عقابيل لأسباب خارجية أخرى
(Y96) WORK-RELATED CONDITION	1	0	0	0	1	0	0	0	0	حالة ترتبط بطبيعة العمل
Total	1750	0	838	242	214	209	81	15	151	المجموع

الوفيات المسجلة حسب الجنسية والجنس وسبب الإصابة والتسمم و الاسباب الخارجية

REGISTERED DEATHS BY NATIONALITY, SEX AND CAUSE OF INJURY AND POISONING & EXTERNAL CAUSES

2006

Table No (41)

جدول رقم (41)

Cause of Injury & Poisoning	المجموع Total			غير قطريين Non-Qataris			قطريون Qataris			الإصابة والتسمم
	المجموع العام G.T	اناث F	ذكور M	مجموع T	اناث F	ذكور M	مجموع T	اناث F	ذكور M	
(V89) MOTOR-OR NONMOTOR-VEHICLE, ACCIDENT TYPE OF VEHICLE UNSPECIFIED	301	28	273	190	10	180	111	18	93	حادثة مركبة ذات محرك أو بدونة ، لكن نوع المركبة غير محدد
(W19) UNSPECIFIED FALL	35	0	35	35	0	35	0	0	0	سقوط ، دون تحديد (سقوط عارض)
(W20) STRUCK BY THROWN,PROJECTED ORFALLING OBJECT	15	1	14	13	0	13	2	1	1	الاتطام بجسم ملقى ، أو مقذوف ، أو ساقط (هابط)
(W23) CAUGHT,CRUSHED,JAMMED ORPINCHED IN OR BETWEEN OBJECT	5	0	5	5	0	5	0	0	0	الامساك بواسطة ، أو الهرس (السحق) ، أو الانضغاط بين ، أو القرص بواسطة أو بين أشياء (أجسام)
(W70) DROWNING AND SUBMERSIONFOLLOWING FALL INTO ANTURALWATER	10	2	8	9	2	7	1	0	1	الغرق والغمر في الماء عقب السقوط الى داخل مياه طبيعية
(W74) UNSPECIFIED DROWNING AND SUBMERSION	9	1	8	8	1	7	1	0	1	صور غير محددة من الغرق والغمر في الماء
(W76) OTHER ACCIDENTAL HANGING ANDSTRANGULATION	2	0	2	2	0	2	0	0	0	صور أخرى من الاختناق والخنق العرضي
(W87) EXPOSURE TO UNSPECIFIEDELECTRIC CURRENT	12	0	12	12	0	12	0	0	0	التعرض لتيار كهربى دون تحديد
(X00) EXPOSURE TO UNCONTROLLED FIREIN BUILDING OR STRUCTURE	1	0	1	1	0	1	0	0	0	التعرض لحريق غير متحكم فيه في مبنى أو هيكل
(X08) EXPOSURE TO OTHER SPECIFIEDSMOKE,FIRE AND FIAMES	8	0	8	8	0	8	0	0	0	التعرض لأنواع أخرى من الدخان أو النار (الحريق) أو اللهب
(X09) EXPOSURE TO UNSPECIFIED SMOKE,FIRE AND FLAMES	5	1	4	3	1	2	2	0	2	التعرض لدخان أو حريق أو لهب دون تحديد
(X30) EXPOSURE TO EXCESSIVE NATURALHEAT	7	0	7	5	0	5	2	0	2	التعرض لحرارة شديدة طبيعية المنشأ
(X42) ACCIDENTAL POISONING BY ANDEXPOSURE TO NARCORICS ANDPSYCHODYSLEPTICS [HELLUCINOGENS],NOT ELSEWHERE CLASSIFIED	1	0	1	0	0	0	1	0	1	تسمم بـ أو تعرض دون قصد لمخدرات أو مسكنات (موهومات) نفسية (مهلسات) لم تصنف في مكان آخر
(X59) EXPOSURE TO UNSPECIFIED FACTOR	1	0	1	1	0	1	0	0	0	التعرض لعوامل غير محددة (مثلاً : حادث ب ت أ . تعرض ب ت أ)
(X65) INTENTIONAL SELF-POISONING BYAND EXPOSURE TO ALCOHOL	1	0	1	0	0	0	1	0	1	تسميم الذات أو التعرض المتعمد للكحول
(X69) INTENTIONAL SELF-POISONING BYAND EXPOSURE TO OTHER ANDNOXIOUS SUBSTANCES	1	0	1	1	0	1	0	0	0	تسميم الذات أو التعرض المتعمد لغير ذلك أو غير المحدد من الكيماويات والمواد الضارة

الوفيات المسجلة حسب الجنسية والجنس وسبب الإصابة والتسمم و الاسباب الخارجية

REGISTERED DEATHS BY NATIONALITY, SEX AND CAUSE OF INJURY AND POISONING & EXTERNAL CAUSES

2006

Table No (41)

جدول رقم (41)

Cause of Injury & Poisoning	المجموع Total			غير قطريين Non-Qataris			قطريون Qataris			الإصابة والتسمم
	المجموع العام G.T	اناث F	ذكور M	مجموع T	اناث F	ذكور M	مجموع T	اناث F	ذكور M	
(X70) INTENTIONAL SELF-HARM BY HANGING,STRANGULATION AND SUFFOCATION	26	4	22	25	4	21	1	0	1	الإيذاء المتعمد للذات بالشنق أو الخنق أو الاختناق
(X76) INTENTIONAL SELF-HARM BY SMOKEFIRE AND FLAMES	1	1	0	0	0	0	1	1	0	الإيذاء المتعمد للذات بدخان أو نار (حريق) أو لهب
(X99) ASSAULT BY SHARP OBJECT	1	0	1	1	0	1	0	0	0	الاعتداء بجسم (شئ) حاد
(Y00) ASSAULT BY BLUNT OBJECT	1	0	1	1	0	1	0	0	0	الاعتداء بجسم (شئ) غير حاد
(Y09) ASSAULT BY UNSPECIFIED MEANS	2	0	2	1	0	1	1	0	1	اعتداء دون تحديد الطريقة
(Y15) POISONING BY AND EXPOSURE TOALCOHOL UNDETERMINED INTENT	1	0	1	1	0	1	0	0	0	تسمم بـ أو التعرض للكحول ، دون تحديد القصد
(Y17) POISONING BY AND EXPOSURE TOOTHER VAPOURS,UNDETERMINEDINTENT	2	1	1	1	0	1	1	1	0	تسمم بـ أو التعرض لغير ذلك من الغازات والأبخرة دون تحديد القصد
(Y20) HANGING,STRANGULATION ANDSUFFOCATION,UNDETERMIND INTENT	1	0	1	1	0	1	0	0	0	الشنق أو الخنق أو الاختناق ، دون تحديد القصد
(Y34) UNSPECIFIED EVENT,UNDETERMINEDINTENT	1	1	0	0	0	0	1	1	0	احداث غير معينة ، دون تحديد القصد
(Y44) AGENTS PRIMARILY AFFECTINGBLOOD CONSTITUENTS	1	0	1	0	0	0	1	0	1	العوامل المؤثرة اساساً على مكونات الدم
(Y60) UNINTENTIONAL CUT,PUNCTURE,PERFORATION OR HAEMORRHAGEDURING SURGICAL CARE	1	1	0	1	1	0	0	0	0	قطع أو وخز أو انثقاب (ثقب) ، أو نزف (نزيف) دون قد ، أثناء الرعاية الجراحية أو الطبية
(Y83) SURGICAL OPERATION AND OTHER SURGICAL PROCEDURES AS THE CAUSE OF ABNORMAL REACTION OF THE PATIENT OR OF LATER COMPLICATIONS	15	4	11	8	1	7	7	3	4	عملية جراحية أو إجراءات جراحية أخرى ، كسبب لرد فعل (تفاعل) غير طبيعي من قبل المريض ، أو سبب لمضاعفات لاحقة
(Y88) SEQUELAE OF SURGICAL ANDMEDICAL CARE AS EXTERNAL CAUSE	3	0	3	1	0	1	2	0	2	عقائيل لإجراءات جراحية أو طبية كأسباب خارجية
(Y89) SEQUELAE OF OTHER EXTERNALCAUSES	1	0	1	0	0	0	1	0	1	عقائيل لأسباب خارجية أخرى
(Y96) WORK-RELATED CONDITION	1	0	1	1	0	1	0	0	0	حالة ترتبط بطبيعة العمل
Total	472	45	427	335	20	315	137	25	112	المجموع

وفيات الأطفال الرضع

Infant Deaths

وفيات الاطفال الرضع المسجلة حسب الجنسية والجنس

REGISTERED INFANT DEATHS BY NATIONALITY AND SEX

1997 - 2006

Table No (42)

جدول رقم (42)

Nationality & Sex Year	المجموع Total			غير قطريين Non-Qataris			قطريون Qataris			الجنسية والجنس السنة
	المجموع العام G.T	اناث F	ذكور M	مجموع T	اناث F	ذكور M	مجموع T	اناث F	ذكور M	
1997	130	69	61	63	34	29	67	35	32	1997
1998	141	57	84	74	29	45	67	28	39	1998
1999	112	54	58	50	22	28	62	32	30	1999
2000	132	63	69	72	34	38	60	29	31	2000
2001	111	53	58	58	29	29	53	24	29	2001
2002	107	44	63	45	20	25	62	24	38	2002
2003	137	62	75	63	25	38	74	37	37	2003
2004	113	53	60	68	35	33	45	18	27	2004
2005	110	50	60	62	28	34	48	22	26	2005
2006	114	49	65	59	28	31	55	21	34	2006

وفيات الأطفال الرضع المسجلة حسب الجنسية
REGISTERED INFANT DEATHS BY NATIONALITY
1997 - 2006

العدد Number

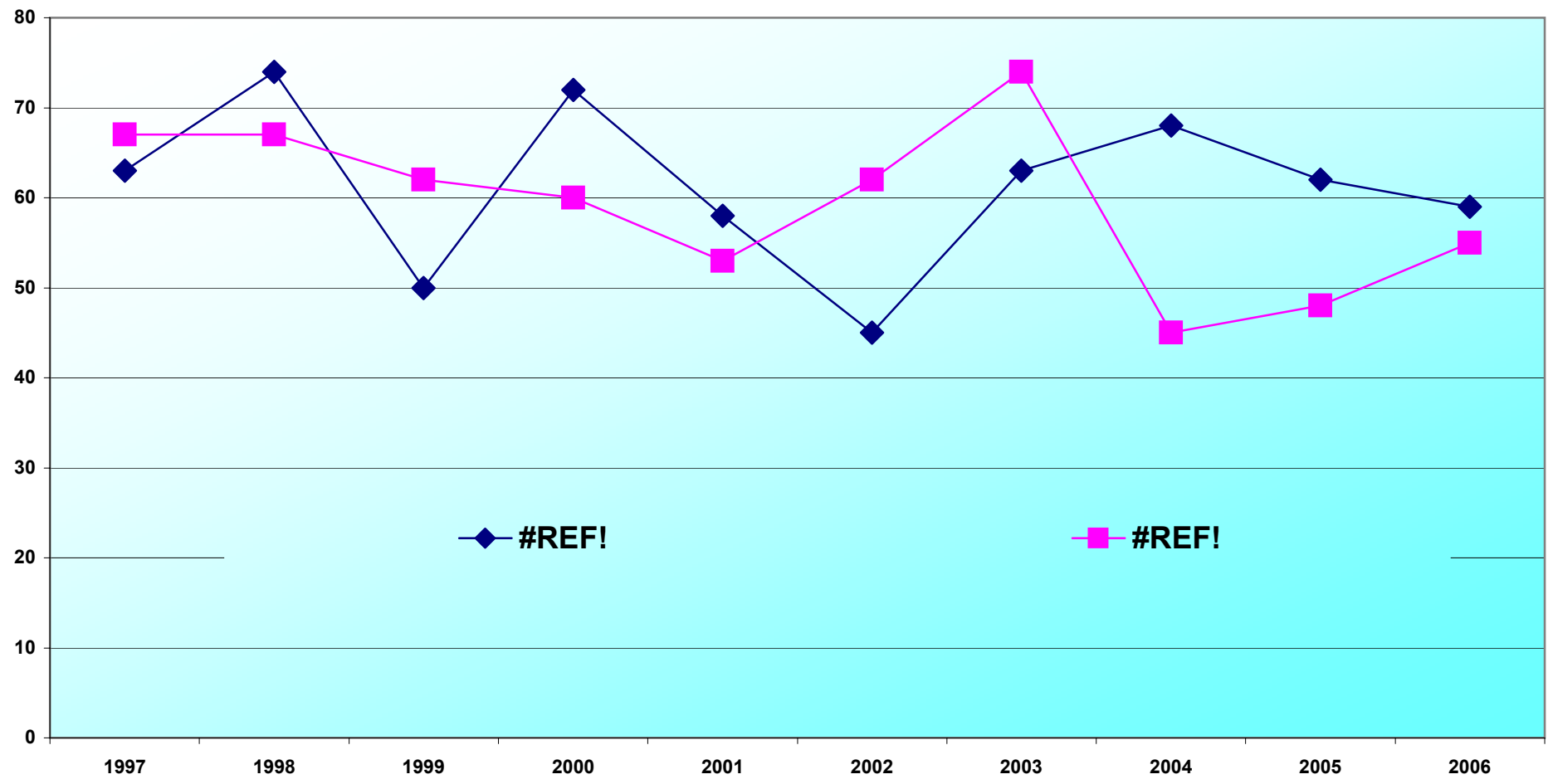

وفيات الاطفال الرضع المسجلة حسب الجنسية والجنس والبلدية

REGISTERED INFANT DEATHS BY NATIONALITY, SEX AND MUNICIPALITY

2006

Table No (43)

جدول رقم (43)

Municipality	المجموع Total			غير قطريين Non-Qataris			قطريون Qataris			البلدية
	المجموع العام G.T	اناث F	ذكور M	مجموع T	اناث F	ذكور M	مجموع T	اناث F	ذكور M	
DOHA	91	39	52	46	22	24	45	17	28	الدوحة
AL RAYYAN	17	5	12	8	2	6	9	3	6	الريان
AL WAKRA	1	1	0	0	0	0	1	1	0	الوكرة
UMM SALAL	1	1	0	1	1	0	0	0	0	ام صلال
AL KHOR	2	2	0	2	2	0	0	0	0	الخور
AL SHAMAL	2	1	1	2	1	1	0	0	0	الشمال
AL GHUWAIRIYA	0	0	0	0	0	0	0	0	0	الغويرية
AL JEMAILYA	0	0	0	0	0	0	0	0	0	الجميليه
JERYAN AL BATNA	0	0	0	0	0	0	0	0	0	جريان الباطنة
MESAIEED	0	0	0	0	0	0	0	0	0	مسيعيد
OUTSIDE QATAR	0	0	0	0	0	0	0	0	0	خارج قطر
Total	114	49	65	59	28	31	55	21	34	المجموع

وفيات الاطفال الرضع المسجلة حسب الجنسية والجنس والشهر

REGISTERED INFANT DEATHS BY NATIONALITY, SEX AND MONTH

2006

Table No (44)

جدول رقم (44)

Month	المجموع Total			غير قطريين Non-Qataris			قطريون Qataris			الشهر
	المجموع العام G.T	اناث F	ذكور M	مجموع T	اناث F	ذكور M	مجموع T	اناث F	ذكور M	
JANUARY	11	6	5	7	3	4	4	3	1	يناير
FEBRUARY	11	2	9	5	2	3	6	0	6	فبراير
MARCH	9	7	2	3	3	0	6	4	2	مارس
APRIL	7	1	6	3	0	3	4	1	3	ابريل
MAY	5	2	3	4	2	2	1	0	1	مايو
JUNE	15	7	8	7	4	3	8	3	5	يونية
JULY	7	4	3	2	1	1	5	3	2	يوليو
AUGUST	16	9	7	11	6	5	5	3	2	اغسطس
SEPTEMBER	8	2	6	4	1	3	4	1	3	سبتمبر
OCTOBER	7	3	4	5	2	3	2	1	1	اكتوبر
NOVEMBER	9	4	5	4	3	1	5	1	4	نوفمبر
DECEMBER	9	2	7	4	1	3	5	1	4	ديسمبر
Total	114	49	65	59	28	31	55	21	34	المجموع

وفيات الاطفال الرضع المسجلة حسب الجنسية والجنس والعمر

REGISTERED INFANT DEATHS BY NATIONALITY, SEX AND AGE

2006

Table No (45)

جدول رقم (45)

Age	المجموع Total			غير قطريين Non-Qataris			قطريون Qataris			العمر
	المجموع العام G.T	اناث F	ذكور M	مجموع T	اناث F	ذكور M	مجموع T	اناث F	ذكور M	
Under 1 Day	0	0	0	0	0	0	0	0	0	اقل من يوم
1	41	14	27	20	7	13	21	7	14	1
2	9	3	6	5	2	3	4	1	3	2
3	1	0	1	0	0	0	1	0	1	3
4	0	0	0	0	0	0	0	0	0	4
5	0	0	0	0	0	0	0	0	0	5
6	0	0	0	0	0	0	0	0	0	6
7-13	14	6	8	6	3	3	8	3	5	13 - 7
14-20	7	6	1	4	4	0	3	2	1	20 - 14
21-27	6	3	3	3	2	1	3	1	2	27 - 21
28-29	1	1	0	0	0	0	1	1	0	29 - 28
Age In Month										العمر بالشهر
1	5	4	1	4	4	0	1	0	1	1
2	4	2	2	1	0	1	3	2	1	2
3	6	2	4	4	2	2	2	0	2	3
4	4	2	2	1	0	1	3	2	1	4
5	1	1	0	0	0	0	1	1	0	5
6	4	1	3	3	1	2	1	0	1	6
7	2	1	1	2	1	1	0	0	0	7
8	3	2	1	3	2	1	0	0	0	8
9	3	1	2	2	0	2	1	1	0	9
10	3	0	3	1	0	1	2	0	2	10
11-Under 1 Year	0	0	0	0	0	0	0	0	0	من 11 - اقل من عام
Not Stated	0	0	0	0	0	0	0	0	0	غير مبين
Total	114	49	65	59	28	31	55	21	34	المجموع



وفيات الاطفال الرضع المسجلة حسب الشهر والعمر
REGISTERED INFANT DEATHS BY MONTH AND AGE
2006
قطريون QATARIS

Table No (46-1)

جدول رقم (1-46)

Age	المجموع T	ديسمبر DEC.	نوفمبر NOV.	اكتوبر OCT.	سبتمبر SEP.	اغسطس AUG.	يوليو JUL.	يونيو JUN.	مايو MAY.	ابريل APR.	مارس MAR.	فبراير FEB.	يناير JAN.	العمر
Under 1 Day	0	0	0	0	0	0	0	0	0	0	0	0	0	اقل من يوم
1	21	0	2	2	1	1	2	4	0	2	2	3	2	1
2	4	1	1	0	0	0	0	1	1	0	0	0	0	2
3	1	0	0	0	0	0	0	1	0	0	0	0	0	3
4	0	0	0	0	0	0	0	0	0	0	0	0	0	4
5	0	0	0	0	0	0	0	0	0	0	0	0	0	5
6	0	0	0	0	0	0	0	0	0	0	0	0	0	6
7-13	8	2	2	0	1	1	0	1	0	1	0	0	0	13 - 7
14-20	3	0	0	0	0	1	0	0	0	0	1	0	1	20 - 14
21-27	3	1	0	0	0	0	0	0	0	1	0	1	0	27 - 21
28-29	1	0	0	0	0	1	0	0	0	0	0	0	0	29 - 28
Age In Month														العمر بالشهر
1	1	0	0	0	0	0	0	1	0	0	0	0	0	1
2	3	0	0	0	1	0	1	0	0	0	0	1	0	2
3	2	1	0	0	0	0	1	0	0	0	0	0	0	3
4	3	0	0	0	0	1	0	0	0	0	1	0	1	4
5	1	0	0	0	0	0	1	0	0	0	0	0	0	5
6	1	0	0	0	0	0	0	0	0	0	1	0	0	6
7	0	0	0	0	0	0	0	0	0	0	0	0	0	7
8	0	0	0	0	0	0	0	0	0	0	0	0	0	8
9	1	0	0	0	0	0	0	0	0	0	1	0	0	9
10	2	0	0	0	1	0	0	0	0	0	0	1	0	10
11-Under 1 Year	0	0	0	0	0	0	0	0	0	0	0	0	0	من 11 - اقل من عام
Not Stated	0	0	0	0	0	0	0	0	0	0	0	0	0	غير مبين
Total	55	5	5	2	4	5	5	8	1	4	6	6	4	المجموع

وفيات الاطفال الرضع المسجلة حسب الشهر والعمر
REGISTERED INFANT DEATHS BY MONTH AND AGE
2006

غير قطريين Non-QATARIS

Table No (46-2)

جدول رقم (2-46)

Age	المجموع T	ديسمبر DEC.	نوفمبر NOV.	اكتوبر OCT.	سبتمبر SEP.	اغسطس AUG.	يوليو JUL.	يونيو JUN.	مايو MAY.	ابريل APR.	مارس MAR.	فبراير FEB.	يناير JAN.	العمر
Under 1 Day	0	0	0	0	0	0	0	0	0	0	0	0	0	أقل من يوم
1	20	0	1	2	0	4	0	3	2	3	2	2	1	1
2	5	0	1	2	1	0	0	0	0	0	0	0	1	2
3	0	0	0	0	0	0	0	0	0	0	0	0	0	3
4	0	0	0	0	0	0	0	0	0	0	0	0	0	4
5	0	0	0	0	0	0	0	0	0	0	0	0	0	5
6	0	0	0	0	0	0	0	0	0	0	0	0	0	6
7-13	6	0	0	0	2	0	0	1	0	0	0	1	2	13 - 7
14-20	4	0	0	0	0	2	0	2	0	0	0	0	0	20 - 14
21-27	3	1	0	0	0	0	1	0	0	0	0	0	1	27 - 21
28-29	0	0	0	0	0	0	0	0	0	0	0	0	0	29 - 28
Age In Month														العمر بالشهر
1	4	1	0	1	0	1	0	0	0	0	1	0	0	1
2	1	1	0	0	0	0	0	0	0	0	0	0	0	2
3	4	0	0	0	0	3	0	1	0	0	0	0	0	3
4	1	0	0	0	0	0	0	0	0	0	0	0	1	4
5	0	0	0	0	0	0	0	0	0	0	0	0	0	5
6	3	0	1	0	0	1	0	0	0	0	0	0	1	6
7	2	0	0	0	1	0	0	0	1	0	0	0	0	7
8	3	0	1	0	0	0	0	0	0	0	0	2	0	8
9	2	1	0	0	0	0	1	0	0	0	0	0	0	9
10	1	0	0	0	0	0	0	0	1	0	0	0	0	10
11-Under 1 Year	0	0	0	0	0	0	0	0	0	0	0	0	0	من 11 - أقل من عام
Not Stated	0	0	0	0	0	0	0	0	0	0	0	0	0	غير مبين
Total	59	4	4	5	4	11	2	7	4	3	3	5	7	المجموع

وفيات الاطفال الرضع المسجلة حسب الشهر والعمر

REGISTERED INFANT DEATHS BY MONTH AND AGE

2006

Total المجموع

Table No (46-3)

جدول رقم (3-46)

Age	المجموع T	ديسمبر DEC.	نوفمبر NOV.	اكتوبر OCT.	سبتمبر SEP.	اغسطس AUG.	يوليو JUL.	يونيو JUN.	مايو MAY.	ابريل APR.	مارس MAR.	فبراير FEB.	يناير JAN.	العمر
Under 1 Day	0	0	0	0	0	0	0	0	0	0	0	0	0	أقل من يوم
1	41	0	3	4	1	5	2	7	2	5	4	5	3	1
2	9	1	2	2	1	0	0	1	1	0	0	0	1	2
3	1	0	0	0	0	0	0	1	0	0	0	0	0	3
4	0	0	0	0	0	0	0	0	0	0	0	0	0	4
5	0	0	0	0	0	0	0	0	0	0	0	0	0	5
6	0	0	0	0	0	0	0	0	0	0	0	0	0	6
7-13	14	2	2	0	3	1	0	2	0	1	0	1	2	13 - 7
14-20	7	0	0	0	0	3	0	2	0	0	1	0	1	20 - 14
21-27	6	2	0	0	0	0	1	0	0	1	0	1	1	27 - 21
28-29	1	0	0	0	0	1	0	0	0	0	0	0	0	29 - 28
Age In Month	0													العمر بالشهر
1	5	1	0	1	0	1	0	1	0	0	1	0	0	1
2	4	1	0	0	1	0	1	0	0	0	0	1	0	2
3	6	1	0	0	0	3	1	1	0	0	0	0	0	3
4	4	0	0	0	0	1	0	0	0	0	1	0	2	4
5	1	0	0	0	0	0	1	0	0	0	0	0	0	5
6	4	0	1	0	0	1	0	0	0	0	1	0	1	6
7	2	0	0	0	1	0	0	0	1	0	0	0	0	7
8	3	0	1	0	0	0	0	0	0	0	0	2	0	8
9	3	1	0	0	0	0	1	0	0	0	1	0	0	9
10	3	0	0	0	1	0	0	0	1	0	0	1	0	10
11-Under 1 Year	0	0	0	0	0	0	0	0	0	0	0	0	0	من 11 - أقل من عام
Not Stated	0	0	0	0	0	0	0	0	0	0	0	0	0	غير مبيّن
Total	114	9	9	7	8	16	7	15	5	7	9	11	11	المجموع

وفيات الاطفال الرضع المسجلة حسب الجنس والجنسية

REGISTERED INFANT DEATHS BY SEX AND NATIONALITY

2006

Table No (47)

جدول رقم (47)

Nationality	مجموع T	اناث F	ذكور M	الجنسية
QATAR	55	21	34	قطر
Other CCASG Countries	5	3	2	بقية دول مجلس التعاون
Other Arabs Countries	33	15	18	بقية الدول العربية
Asian Countries	19	10	9	دول اسيوية
European Countries	0	0	0	دول اوربية
Other Countries	2	0	2	دول اخرى
Total	114	49	65	المجموع

وفيات الاطفال الرضع المسجلة حسب الجنس والجنسية
REGISTERED INFANT DEATHS BY SEX AND NATIONALITY
2006

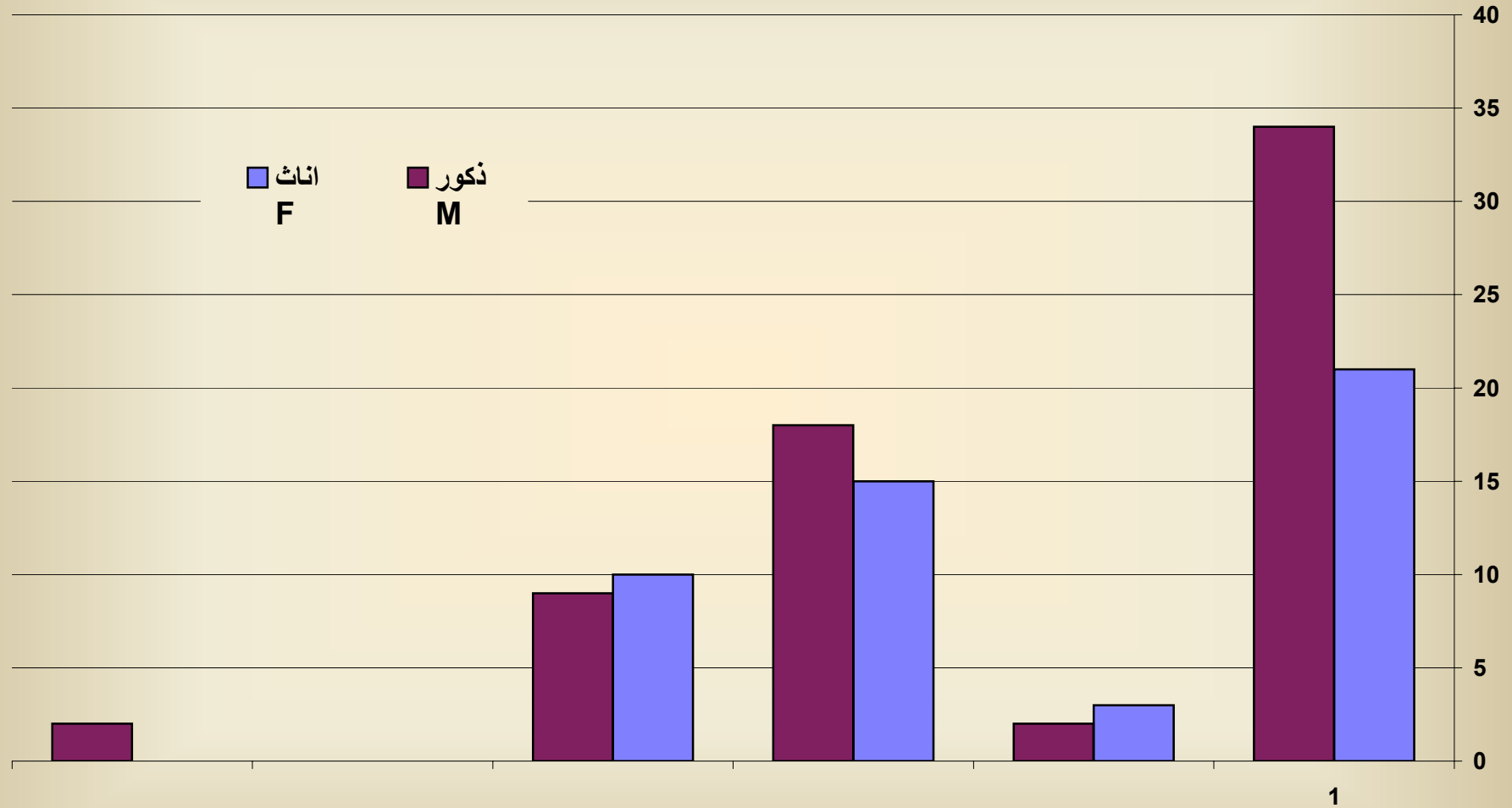

Graph No. (14)

وفيات الاطفال الرضع المسجلة حسب الجنسية والجنس وسبب الوفاة (المراجعة العاشره القائمة الاساسية)

REGISTERED INFANT DEATHS BY NATIONALITY, SEX AND CAUSE OF DEATH (ICD 10 BASIC LIST)

2006

Table No (48)

جدول رقم (48)

Cause of Death	المجموع Total			غير قطريين Non-Qataris			قطريون Qataris			سبب الوفاة
	المجموع العام G.T	اناث F	ذكور M	مجموع T	اناث F	ذكور M	مجموع T	اناث F	ذكور M	
(D50 - D89) Diseases of the blood & blood forming organs & certain disorders involving the immune mechanism	2	0	2	1	0	1	1	0	1	امراض الدم واعضاء تكوين الدم واضطرابات معينة تشمل اضطرابات المناعة
(E00 - F90) Endocrine nutritional & metabolic disease	2	2	0	1	1	0	1	1	0	امراض الغدد الصماء والتغذية والتمثيل الغذائي
(G00 - G99) Diseases of the nervous system	5	3	2	3	2	1	2	1	1	امراض الجهاز العصبي
(I00 - I99) Diseases of the circulatory system	1	1	0	1	1	0	0	0	0	امراض الجهاز الدوري
(J00 - J99) Diseases of the respiratory system	4	1	3	1	0	1	3	1	2	امراض الجهاز التنفسي
(K00 - K93) Diseases of the digestive system	2	1	1	1	0	1	1	1	0	امراض الجهاز الهضمي
(P00 - P96) Certain conditions originating in the perinatal period	54	24	30	26	14	12	28	10	18	حالات معينة تنشأ في المدة ما حول الولادة
(Q00 - Q99) Congenital malformations deformations & chromosomal abnormalities	37	17	20	19	10	9	18	7	11	التشوهات الخلقية والعاهات والشذوذ الكروموسومي
(R00 - R99) Symptoms signs & abnormal clinical & laboratory findings not elsewhere classified	7	0	7	6	0	6	1	0	1	اعراض وعلامات نتائج اكلينكية معملية غير عادية وغير مصنفة في مكان اخر
Total	114	49	65	59	28	31	55	21	34	المجموع

وفيات الاطفال الرضع المسجلة حسب سبب الوفاة (المراجعة العاشرة القائمة الاساسية)
REGISTERED INFANT DEATHS BY CAUSE OF DEATH (ICD 10 BASIC LIST)
2006

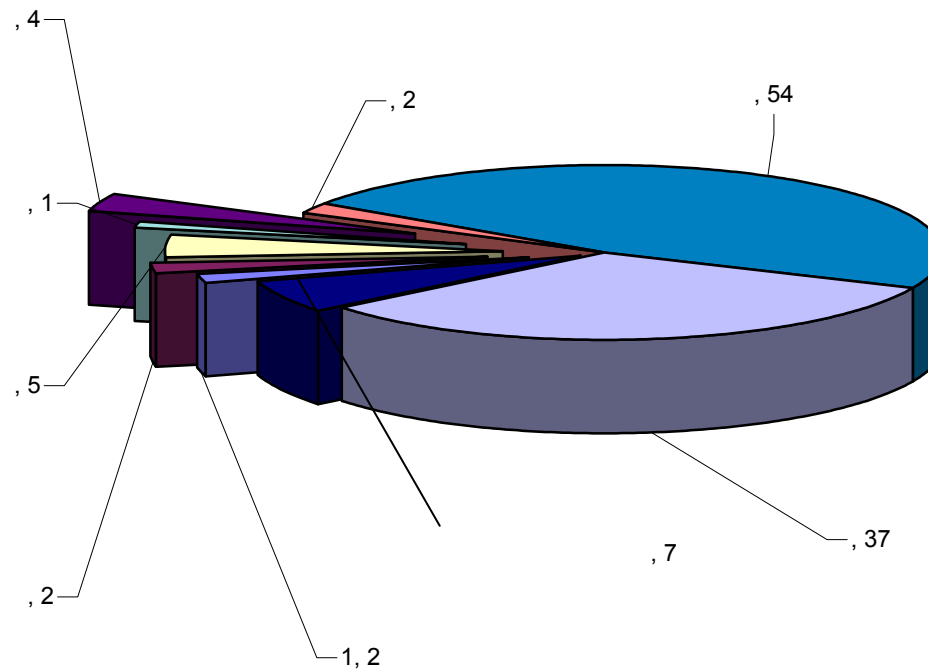

وفيات الاطفال الرضع المسجلة حسب الجنسية والجنس وسبب الوفاة (المراجعة العاشره القائمة المفصلة)

REGISTERED INFANT DEATHS BY NATIONALITY, SEX AND CAUSE OF DEATH (ICD 10 DETAIL LIST)

2006

Table No (49)

جدول رقم (49)

Cause of Death	المجموع Total			غير قطريين Non-Qataris			قطريون Qataris			سبب الوفاة
	المجموع العام G.T	اناث F	ذكور M	مجموع T	اناث F	ذكور M	مجموع T	اناث F	ذكور M	
(D56) thalassaemia mediterranean anaemia	1	0	1	0	0	0	1	0	1	التلاسيميا - فقر دم كولي انيميا البحر المتوسط
(D84) OTHER IMMUNODEFICIENCIES	1	0	1	1	0	1	0	0	0	أعواز مناعية أخرى
(E87) OTHER DISORDERS OF FLUID,ELECTROLYTE ANDACID-BASE BALANCE	1	1	0	1	1	0	0	0	0	اضطرابات في السوائل أو التوازن الحمضي القاعدي
(E88) OTHER METABOLIC DISORDERS	1	1	0	0	0	0	1	1	0	اضطرابات استقلابية أخرى
(G04) ENCEPHALITIS, AND ENCEPHALOMYELITIS	2	1	1	1	1	0	1	0	1	التهاب الدماغ والنخاع
(G91) HYDROCEPHALUS	1	1	0	0	0	0	1	1	0	استسقاء دماغي
(G93) OTHER DISORDERS OF BRAIN	1	0	1	1	0	1	0	0	0	الاضطرابات الأخرى بالدماغ (بالمخ)
(G99) OTHER DISORDERS OF NERVOUSSYSTEM IN DISEASES CLASSIFIED ELSEWHERE	1	1	0	1	1	0	0	0	0	اضطرابات أخرى بالجهاز العصبي المصاحبة لأمراض مصنفة في أماكن أخرى من التصنيف
(I35) NONRHEUMATIC AORTIC VALVEDISORDERS	1	1	0	1	1	0	0	0	0	اضطرابات غير روماتيزمية بالصمام الأبهري (الأورطي)
(J15) Bacterial Pneumonia not else where classified	2	1	1	0	0	0	2	1	1	ذات الرئة (التهاب رئوي)
(J22) Unspecified acute lower respiratory infection	1	0	1	1	0	1	0	0	0	عدوى (خمج) حاد بالجهاز التنفسي السفلي (المسالك التنفسية السفلية) دون تحديد
(J69) PNEUMONITIS DUE TO SOLIDS AND LIQUIDS	1	0	1	0	0	0	1	0	1	التهاب الرئة نتيجة مواد صلبة أو سائلة
(K44) DIAPHRAGMATIC HERNIA	1	1	0	0	0	0	1	1	0	الفتق الحجابي (بالحجاب الحاجز)
(K76) OTHER DISEASES OF LIVER	1	0	1	1	0	1	0	0	0	الأمراض الأخرى بالكبد
(P03) FETUS AND NEWBORN AFFECTED BY OTHER COMPLICATIONS OF LABOUR AND DELIVERY	1	1	0	1	1	0	0	0	0	تأثر الجنين أو الوليد بمضاعفات أخرى للمخاض أو الولادة
(P07) DISORDERS RELATED TO SHORT GESTATION AND LOW BIRTH WEIGHT NOT ELSEWHERE CLASSIFIED	37	16	21	19	8	11	18	8	10	اضطرابات تتعلق بقصر مدة الحمل أو نقص وزن الميلاد (الوزن عند الميلاد) ، غير مصنفة في مكان آخر
(P21) BIRTH ASPHYXIA	3	1	2	1	1	0	2	0	2	اختناق ولادي - اختناق الوليد
(P22) RESPIRATORY DISTRESS OF NEWBORN	9	5	4	5	4	1	4	1	3	ضائقة الوليد التنفسية - كرب تنفسي بالوليد

وفيات الاطفال الرضع المسجلة حسب الجنسية والجنس وسبب الوفاة (المراجعة العاشرة القائمة المفصلة)

REGISTERED INFANT DEATHS BY NATIONALITY, SEX AND CAUSE OF DEATH (ICD 10 DETAIL LIST)

2006

Table No (49)

جدول رقم (49)

Cause of Death	المجموع Total			غير قطريين Non-Qataris			قطريون Qataris			سبب الوفاة
	المجموع العام G.T	اناث F	ذكور M	مجموع T	اناث F	ذكور M	مجموع T	اناث F	ذكور M	
(P36) BACTERIAL SEPSIS OF NEWBORN	1	1	0	0	0	0	1	1	0	انتان (تقيح) جرثومي في التوليد
(P71) TRANSITORY NEONATAL DISORERSOF CALCIUM AND MAGNESIUMMETABOLISM	1	0	1	0	0	0	1	0	1	الاضطرابات المؤقتة في أيض الكالسيوم والمغنيزيوم (المغنسيوم) في الوليد
(P72) OTHER TRANSITORY NEOCRINEDISORDERS	1	0	1	0	0	0	1	0	1	الاضطرابات الهرمونية المؤقتة الأخرى في الوليد
(P83) OTHER CONDITIONS OF INTEGUMENT SPECIFIC TO FETUS AND NEWBORN	1	0	1	0	0	0	1	0	1	الحالات الأخرى في الجلد للحفاة الاهاب الخاصة بالجنين أو الوليد
(Q00) ANENCEPHALY AND SIMILAR MAIFORMATIONS	1	0	1	0	0	0	1	0	1	انعدام الدماغ والتشوهات المماثلة
(Q03) CONGENITAL HYDROCEPHALUS	1	1	0	1	1	0	0	0	0	موه (استسقاء) الرأس الخلقي
(Q04) OTHER CONGENITAL MAIFORMATIONS OF BRAIN	2	0	2	1	0	1	1	0	1	التشوهات الخلقية الأخرى بالدماغ (المخ)
(Q10) CONGENITAL MAIFORMATIONS OFEYELID,LACRIMAL APPARAYUS ANDORBIT	1	0	1	0	0	0	1	0	1	تشوهات خلقية بالجفون أو الجهاز الدمعي أو الحجاج (محجر العين)
(Q23) CONGENITAL MAIFORMATIONS OF AORTIC AND MLTRAL VALVES	1	1	0	1	1	0	0	0	0	التشوهات الخلقية بالصمام الأبهري (الأورطي) أو بالصمام التاجي (المتوالي)
(Q24) OTHER CONGENITAL MALFORMATIONS OF HEART	10	5	5	6	3	3	4	2	2	التشوهات الخلقية الأخرى بالقلب
(Q33) CONGENITAL MALFORMATIONS OF LUNG	4	2	2	3	1	2	1	1	0	التشوهات الخلقية بالرئة
(Q60) RENAL AGENESIS AND OTHER REDUCTION DEFECTS OF KIDNEY	2	1	1	1	0	1	1	1	0	عدم تخلق الكلية وعيوب الإنقاص الأخرى بالكلية
(Q61) CYSTIC KIDNEY DISEASE	1	1	0	1	1	0	0	0	0	داء الكلي الكيسي
(Q67) CONGENITAL MUSCULOSKELDEORMITIES OF HEAD,FACE,SPINEAND CHEST	1	1	0	0	0	0	1	1	0	التشوهات العضلية الهيكلية الخلقية بالرأس أو الوجه أو الصلب (العمود الفقاري) أو الصدر
(Q77) OSTEOCHONDRODYSPLASIA WITH DEFECTS OF GROWTH OF TUBULAR BONES AND SPINE	1	0	1	0	0	0	1	0	1	تدن (خلل تنسج) عظمي غضروفي مع عيوب في نمو العظام الانبوية والعمود الفقري

وفيات الاطفال الرضع المسجلة حسب الجنسية والجنس وسبب الوفاة (المراجعة العاشره القائمة المفصلة)

REGISTERED INFANT DEATHS BY NATIONALITY, SEX AND CAUSE OF DEATH (ICD 10 DETAIL LIST)

2006

Table No (49)

جدول رقم (49)

Cause of Death	المجموع Total			غير قطريين Non-Qataris			قطريون Qataris			سبب الوفاة
	المجموع العام G.T	اناث F	ذكور M	مجموع T	اناث F	ذكور M	مجموع T	اناث F	ذكور M	
(Q78) OTHER OSTEOCHONDRODYSPLASIAS	1	0	1	1	0	1	0	0	0	الصور الأخرى من خلل التنسج العظمي الغضروفي
(Q79) CONGENITAL MALFORMATIONS OF MUSCLOSKELETAL SYSTEM,NOT ELSEWHERE CLASSIFIED	1	1	0	1	1	0	0	0	0	التشوهات الخلقية بالجهاز العظمي الهيكلي التي لم تصنف في مكان آخر من التصنيف
(Q81) EPIDERMOLYSIS BULLOSA	1	1	0	0	0	0	1	1	0	انحلال البشرة الفقاعي
(Q87) OTHER SPECIFIED CONGENITALMALFORMATION SYNDROMESAFFECTING MULTIPLE SYSTEMS	1	1	0	1	1	0	0	0	0	متلازمات تشوهات خلقية محددة أخرى تصيب أجهزة متعددة بالجسم
(Q89) OTHER CONGENITAL MALFORMATIONS NOT ELSEWHERE CLASSIFIED	4	1	3	0	0	0	4	1	3	تشوهات خلقية أخرى لم تصنف في مكان آخر من التصنيف
(Q90) DOWNS SYNDROME	2	0	2	1	0	1	1	0	1	متلازمة دواون
(Q91) EDWARDS` SYNDROME AND PATAU`S SYNDROME	1	1	0	1	1	0	0	0	0	متلازمة ادوارد ومتلازمة باتاو
(Q99) OTHER CHROMOSOME ABNORMALITIESNOT ELSEWHERE CLASSIFIED	1	0	1	0	0	0	1	0	1	الشذوذات الأخرى بالصبيغيات التي لم تصنف في مكان آخر من التصنيف
(R95) SUDDEN INFANT DEATH SYNDROME	1	0	1	0	0	0	1	0	1	متلازمة الموت المفاجئ للوليد
(R96) OTHER SUDDEN DESTH,CAUSE UNKNOWN	2	0	2	2	0	2	0	0	0	الأنواع الأخرى من الموت المفاجئ غير معروفة السبب
(R99) OTHER ILL-DEFINED AND UNSPECIFIED CAUSES OF MORTALITY	4	0	4	4	0	4	0	0	0	وفيات أخرى غير معروفة أو أسباب غير محددة للوفاة
Total	114	49	65	59	28	31	55	21	34	المجموع

وفيات الاطفال الرضع المسجلة حسب فئة العمر وسبب الوفاة (المراجعة العاشرة القائمة الاساسية)

REGISTERED INFANT DEATHS BY AGE GROUP AND CAUSE OF DEATH (ICD 10 BASIC LIST)

2006

قطريون QATARI

Table No (50-1)

جدول رقم (50 - 1)

Cause of Death	Age Group (In Days) فئات العمر بالأيام						سبب الوفاة
	المجموع Total	غير مبيّن Not Stated	364 - 28	27 - 7	6 - 1	أقل من يوم Under 1 Day	
(D50 - D89) Diseases of the blood & blood forming organs & certain disorders involving the immune mechanism	1	0	0	1	0	0	امراض الدم واعضاء تكوين الدم واضطرابات معينة تشمل اضطرابات المناعة
(E00 - F90) Endocrine nutritional & metabolic disease	1	0	1	0	0	0	امراض الغدد الصماء والتغذية والتمثيل الغذائي
(G00 - G99) Diseases of the nervous system	2	0	0	1	1	0	امراض الجهاز العصبي
(J00 - J99) Diseases of the respiratory system	3	0	3	0	0	0	امراض الجهاز التنفسي
(K00 - K93) Diseases of the digestive system	1	0	0	0	1	0	امراض الجهاز الهضمي
(P00 - P96) Certain conditions originating in the perinatal period	28	0	5	8	15	0	حالات معينة تنشأ في المدة ما حول الولادة
(Q00 - Q99) Congenital malformations deformations & chromosomal abnormalities	18	0	5	4	9	0	التشوهات الخلقية والعاهات والشذوذ الكروموسومي
(R00 - R99) Symptoms signs & abnormal clinical & laboratory findings not elsewhere classified	1	0	1	0	0	0	اعراض وعلامات نتائج اكلينيكية معملية غير عادية وغير مصنفة في مكان اخر
Total	55	0	15	14	26	0	المجموع

وفيات الاطفال الرضع المسجلة حسب فئة العمر وسبب الوفاة (المراجعة العاشرة القائمة الاساسية)

REGISTERED INFANT DEATHS BY AGE GROUP AND CAUSE OF DEATH (ICD 10 BASIC LIST)

2006

غير قطريين Non-QATARI

Table No (50-2)

جدول رقم (2 - 50)

Cause of Death	Age Group (In Days) فئات العمر بالأيام						سبب الوفاة
	المجموع Total	غير مبيّن Not Stated	364 - 28	27 - 7	6 - 1	أقل من يوم Under 1 Day	
(D50 - D89) Diseases of the blood & blood forming organs & certain disorders involving the immune mechanism	1	0	1	0	0	0	امراض الدم واعضاء تكوين الدم واضطرابات معينة تشمل اضطرابات المناعة
(E00 - F90) Endocrine nutritional & metabolic disease	1	0	1	0	0	0	امراض الغدد الصماء والتغذية والتمثيل الغذائي
(G00 - G99) Diseases of the nervous system	3	0	3	0	0	0	امراض الجهاز العصبي
(I00 - I99) Diseases of the circulatory system	1	0	1	0	0	0	امراض الجهاز الدوري
(J00 - J99) Diseases of the respiratory system	1	0	1	0	0	0	امراض الجهاز التنفسي
(K00 - K93) Diseases of the digestive system	1	0	1	0	0	0	امراض الجهاز الهضمي
(P00 - P96) Certain conditions originating in the perinatal period	26	0	5	9	12	0	حالات معينة تنشأ في المدة ما حول الولادة
(Q00 - Q99) Congenital malformations deformations & chromosomal abnormalities	19	0	4	4	11	0	التشوهات الخلقية والعاهات والشذوذ الكروموسومي
(R00 - R99) Symptoms signs & abnormal clinical & laboratory findings not elsewhere classified	6	0	4	0	2	0	اعراض وعلامات نتائج اكلينيكية معملية غير عادية وغير مصنفة في مكان اخر
Total	59	0	21	13	25	0	المجموع

وفيات الاطفال الرضع المسجلة حسب فئة العمر وسبب الوفاة (المراجعة العاشرة القائمة الاساسية)

REGISTERED INFANT DEATHS BY AGE GROUP AND CAUSE OF DEATH (ICD 10 BASIC LIST)

2006

المجموع Total

Table No (50-3)

جدول رقم (3 - 50)

Cause of Death	Age Group (In Days) فئات العمر بالأيام						سبب الوفاة
	المجموع Total	غير مبین Not Stated	364 - 28	27 - 7	6 - 1	أقل من يوم Under 1 Day	
(D50 - D89) Diseases of the blood & blood forming organs & certain disorders involving the immune mechanism	2	0	1	1	0	0	امراض الدم واعضاء تكوين الدم واضطرابات معينة تشمل اضطرابات المناعة
(E00 - F90) Endocrine nutritional & metabolic disease	2	0	2	0	0	0	امراض الغدد الصماء والتغذية والتمثيل الغذائي
(G00 - G99) Diseases of the nervous system	5	0	3	1	1	0	امراض الجهاز العصبي
(I00 - I99) Diseases of the circulatory system	1	0	1	0	0	0	امراض الجهاز الدوري
(J00 - J99) Diseases of the respiratory system	4	0	4	0	0	0	امراض الجهاز التنفسي
(K00 - K93) Diseases of the digestive system	2	0	1	0	1	0	امراض الجهاز الهضمي
(P00 - P96) Certain conditions originating in the perinatal period	54	0	10	17	27	0	حالات معينة تنشأ في المدة ماحول الولادة
(Q00 - Q99) Congenital malformations deformations & chromosomal abnormalities	37	0	9	8	20	0	التشوهات الخلقية والعاهات والشذوذ الكروموسومي
(R00 - R99) Symptoms signs & abnormal clinical & laboratory findings not elsewhere classified	7	0	5	0	2	0	اعراض وعلامات نتائج اكلينيكية معملية غير عادية وغير مصنفة في مكان اخر
Total	114	0	36	27	51	0	المجموع

الوفيات المسجلة حسب سبب الوفاة

Registered Deaths by cause of death

2002 - 2006

الوفيات المسجلة حسب سبب الوفاة
REGISTERED DEATHS BY CAUSE OF DEATH
2002 - 2006
قطريون QATARIS

Table No.(51-1)

جدول رقم (51 - 1)

Cause Of Death	Year	السنة					سبب الوفاة	
		2006	2005	2004	2003	2002		
(A00 - B99) Certain infectious and parasitic diseases	No	6	1	15	16	26	العدد	الامراض المعدية والطفيلية
	%	0.9	0.1	2.2	2.3	3.8	%	
(C00 - D48) Neoplasms	No	62	81	80	60	79	العدد	الأورام
	%	9.2	11.9	11.7	8.8	11.6	%	
(D50 - D89) Diseases of the blood & blood forming organs & certain disorders involving the immune mechanism	No	4	7	2	2	5	العدد	امراض الدم واعضاء تكوين الدم
	%	0.6	1.0	0.3	0.3	0.7	%	
(E00 - F90) Endocrine nutritional & metabolic disease	No	72	69	68	101	68	العدد	امراض الغدد الصماء والتغذية والتمثيل الغذائي
	%	10.7	10.1	10.0	14.8	10.0	%	
(F00 - F99) Mental & behavioural disease	No	1	0	0	0	0	العدد	الأضرابات العقلية والسلوكية
	%	0.1	0.0	0.0	0.0	0.0	%	
(G00 - G99) Diseases of the nervous system	No	9	8	12	13	15	العدد	امراض الجهاز العصبي
	%	1.3	1.2	1.8	1.9	2.2	%	
(I00 - I99) Diseases of the circulatory system	No	171	184	159	139	151	العدد	امراض الجهاز الدوري
	%	25.3	27.0	23.3	20.4	22.1	%	
(J00 - J99) Diseases Of The Respiratory System	No	35	36	57	23	47	العدد	امراض الجهاز التنفسي
	%	5.2	5.3	8.4	3.4	6.9	%	
(K00 - K99) Diseases Of Digestive System	No	19	16	13	8	10	العدد	امراض الجهاز الهضمي
	%	2.8	2.3	1.9	1.2	1.5	%	
(L00 - L99) Diseases Of The Skin And Subcutaneous Tissue	No	3	9	5	5	1	العدد	امراض الجلد والنسيج تحت الجلد
	%	0.4	1.3	0.7	0.7	0.1	%	
(M00 - M99) Diseases of the musculoskeletal system & connective tissue	No	0	0	0	0	0	العدد	امراض الجهاز الهيكلي العضلي والنسيج الضام
	%	0.0	0.0	0.0	0.0	0.0	%	

الوفيات المسجلة حسب سبب الوفاة
REGISTERED DEATHS BY CAUSE OF DEATH
2002 - 2006
قطريون QATARIS

Table No.(51-1)

جدول رقم (51 - 1)

Year		2006	2005	2004	2003	2002	السنة	
Cause Of Death							سبب الوفاة	
(N00 - N99) Diseases Of The Genitourinary System	No	20	21	37	13	35	العدد	امراض الجهاز البولي التناسلي
	%	3.0	3.1	5.4	1.9	5.1	%	
(O00 - O99) Complications Of Pregnancy Childbirth And Puerprum	No	0	1	0	2	0	العدد	الحمل والولادة والنفاس
	%	0.0	0.1	0.0	0.3	0.0	%	
(P00 - P99) Certaincondition originating in the perinatal period	No	28	22	22	33	24	العدد	حالات معينة تنشأ في المدة ما حول الولادة
	%	4.1	3.2	3.2	4.8	3.5	%	
(Q00 - Q99) Congenital Anomalies	No	22	20	21	42	33	العدد	التشوهات الخلقية والعاهات والشذوذ الكروموسومي
	%	3.3	2.9	3.1	6.2	4.8	%	
(R00 - R99) Symptomps Signs And abnormal clinical and laboratory findings not elsewhere classified	No	87	96	76	67	74	العدد	أعراض وعلامات نتائج اكلينكية معملية غير عادية وغير مصنفة في مكان آخر
	%	12.9	14.1	11.1	9.8	10.9	%	
(V01 - Y98) External causes of morbidity and mortality	No	137	111	0	0	0	العدد	الأسباب الخارجة للوفاة
	%	20.3	16.3	0.0	0.0	0.0	%	
Total		676	682	567	524	568	المجموع	

الوفيات المسجلة حسب سبب الوفاة
REGISTERED DEATHS BY CAUSE OF DEATH
2002 - 2006

غير قطريون Non-QATARIS

Table No.(51-2)

جدول رقم (51 - 2)

Cause Of Death	Year	السنة					سبب الوفاة	
		2006	2005	2004	2003	2002		
(A00 - B99) Certain infectious and parasitic diseases	No	6	11	10	20	17	العدد	الامراض المعدية والطفيلية
	%	0.6	1.3	1.2	2.3	2.0	%	
(C00 - D48) Neoplasms	No	95	81	57	56	49	العدد	الأورام
	%	8.8	9.4	6.6	6.5	5.7	%	
(D50 - D89) Diseases of the blood & blood forming organs & certain disorders involving the immune mechanism	No	3	4	2	7	3	العدد	امراض الدم واعضاء تكوين الدم
	%	0.3	0.5	0.2	0.8	0.3	%	
(E00 - F90) Endocrine nutritional & metabolic disease	No	42	40	24	55	24	العدد	امراض الغدد الصماء والتغذية والتمثيل الغذائي
	%	3.9	4.6	2.8	6.4	2.8	%	
(F00 - F99) Mental & behavioural disease	No	0	0	0	0	0	العدد	الأضرابات العقلية والسلوكية
	%	0.0	0.0	0.0	0.0	0.0	%	
(G00 - G99) Diseases of the nervous system	No	19	7	10	7	11	العدد	امراض الجهاز العصبي
	%	1.8	0.8	1.2	0.8	1.3	%	
(I00 - I99) Diseases of the circulatory system	No	153	130	97	138	120	العدد	امراض الجهاز الدوري
	%	14.2	15.1	11.2	16.0	13.9	%	
(J00 - J99) Diseases Of The Respiratory System	No	28	25	29	18	12	العدد	امراض الجهاز التنفسي
	%	2.6	2.9	3.4	2.1	1.4	%	
(K00 - K99) Diseases Of Digestive System	No	29	20	11	13	14	العدد	امراض الجهاز الهضمي
	%	2.7	2.3	1.3	1.5	1.6	%	
(L00 - L99) Diseases Of The Skin And Subcutaneous Tissue	No	1	4	1	4	0	العدد	امراض الجلد والنسيج تحت الجلد
	%	0.1	0.5	0.1	0.5	0.0	%	
(M00 - M99) Diseases of the musculoskeletal system & connective tissue	No	2	0	0	0	0	العدد	امراض الجهاز الهيكلي العضلي والنسيج الضام
	%	0.2	0.0	0.0	0.0	0.0	%	

الوفيات المسجلة حسب سبب الوفاة
REGISTERED DEATHS BY CAUSE OF DEATH
2002 - 2006

غير قطريون Non-QATARIS

Table No.(51-2)

جدول رقم (51 - 2)

Cause Of Death	Year	السنة					سبب الوفاة	
		2006	2005	2004	2003	2002		
(N00 - N99) Diseases Of The Genitourinary System	No	11	23	10	7	16	العدد	امراض الجهاز البولي التناسلي
	%	1.0	2.7	1.2	0.8	1.9	%	
(O00 - O99) Complications Of Pregnancy Childbirth And Puerprum	No	1	2	1	1	0	العدد	الحمل والولادة والنفاس
	%	0.1	0.2	0.1	0.1	0.0	%	
(P00 - P99) Certaincondition originating in the perinatal period	No	26	26	32	22	11	العدد	حالات معينة تنشأ في المدة ما حول الولادة
	%	2.4	3.0	3.7	2.5	1.3	%	
(Q00 - Q99) Congenital Anomalies	No	26	19	23	32	25	العدد	التشوهات الخلقية والعاهات والشذوذ الكروموسومي
	%	2.4	2.2	2.7	3.7	2.9	%	
(R00 - R99) Symptoms Signs And abnormal clinical and laboratory findings not elsewhere classified	No	297	244	187	168	134	العدد	أعراض وعلامات نتائج اكلينكية معملية غير عادية وغير مصنفة في مكان آخر
	%	27.7	28.3	21.7	19.5	15.5	%	
(V01 - Y98) External causes of morbidity and mortality	No	335	227	0	0	1	العدد	الأسباب الخارجية للوفاة
	%	31.2	26.3	0.0	0.0	0.1	%	
Total		1074	863	494	548	437	المجموع	

الوفيات المسجلة حسب سبب الوفاة
REGISTERED DEATHS BY CAUSE OF DEATH
2002 - 2006
المجموع Total

Table No.(51-3)

جدول رقم (51 - 3)

Cause Of Death	Year					السنة	سبب الوفاة	
	2006	2005	2004	2003	2002			
(A00 - B99) Certain infectious and parasitic diseases	No	12	12	25	36	43	العدد	الامراض المعدية والطفيلية
	%	0.7	0.8	1.6	2.3	2.8	%	
(C00 - D48) Neoplasms	No	157	162	137	116	128	العدد	الأورام
	%	9.0	10.5	8.9	7.5	8.3	%	
(D50 - D89) Diseases of the blood & blood forming organs & certain disorders involving the immune mechanism	No	7	11	4	9	8	العدد	امراض الدم واعضاء تكوين الدم
	%	0.4	0.7	0.3	0.6	0.5	%	
(E00 - F90) Endocrine nutritional & metabolic disease	No	114	109	92	156	92	العدد	امراض الغدد الصماء والتغذية والتمثيل الغذائي
	%	6.5	7.1	6.0	10.1	6.0	%	
(F00 - F99) Mental & behavioural disease	No	1	0	0	0	0	العدد	الأضرابات العقلية والسلوكية
	%	0.1	0.0	0.0	0.0	0.0	%	
(G00 - G99) Diseases of the nervous system	No	28	15	22	20	26	العدد	امراض الجهاز العصبي
	%	1.6	1.0	1.4	1.3	1.7	%	
(I00 - I99) Diseases of the circulatory system	No	324	314	256	277	271	العدد	امراض الجهاز الدوري
	%	18.5	20.3	16.6	17.9	17.5	%	
(J00 - J99) Diseases Of The Respiratory System	No	63	61	86	41	59	العدد	امراض الجهاز التنفسي
	%	3.6	3.9	5.6	2.7	3.8	%	
(K00 - K99) Diseases Of Digestive System	No	48	36	24	21	24	العدد	امراض الجهاز الهضمي
	%	2.7	2.3	1.6	1.4	1.6	%	
(L00 - L99) Diseases Of The Skin And Subcutaneous Tissue	No	4	13	6	9	1	العدد	امراض الجلد والنسيج تحت الجلد
	%	0.2	0.8	0.4	0.6	0.1	%	
(M00 - M99) Diseases of the musculoskeletal system & connective tissue	No	2	0	0	0	0	العدد	امراض الجهاز الهيكلي العضلي والنسيج الضام
	%	0.1	0.0	0.0	0.0	0.0	%	

الوفيات المسجلة حسب سبب الوفاة
REGISTERED DEATHS BY CAUSE OF DEATH
2002 - 2006
 المجموع Total

Table No.(51-3)

جدول رقم (51 - 3)

Cause Of Death	Year	السنة					سبب الوفاة	
		2006	2005	2004	2003	2002		
(N00 - N99) Diseases Of The Genitourinary System	No	31	44	47	20	51	العدد	امراض الجهاز البولي التناسلي
	%	1.8	2.8	3.0	1.3	3.3	%	
(O00 - O99) Complications Of Pregnancy Childbirth And Puerprum	No	1	3	1	3	0	العدد	الحمل والولادة والنفاس
	%	0.1	0.2	0.1	0.2	0.0	%	
(P00 - P99) Certaincondition originating in the perinatal period	No	54	48	54	55	35	العدد	حالات معينة تنشأ في المدة ما حول الولادة
	%	3.1	3.1	3.5	3.6	2.3	%	
(Q00 - Q99) Congenital Anomalies	No	48	39	44	74	58	العدد	التشوهات الخلقية والعاهات والشذوذ الكروموسومي
	%	2.7	2.5	2.8	4.8	3.8	%	
(R00 - R99) Symptoms Signs And abnormal clinical and laboratory findings not elsewhere classified	No	384	340	263	235	208	العدد	أعراض وعلامات نتائج اكلينكية معملية غير عادية وغير مصنفة في مكان آخر
	%	21.9	22.0	17.0	15.2	13.5	%	
(V01 - Y98) External causes of morbidity and mortality	No	472	338	0	0	1	العدد	الأسباب الخارجية للوفاة
	%	27.0	21.9	0.0	0.0	0.1	%	
Total		1750	1545	1061	1072	1005	المجموع	

APPENDIXES ملاحق

NOTIFICATION OF LIVE BIRTH

إستمارة بلاغ عن مولود حي

NOTIFICATION OF FOETAL DEATH

إستمارة بلاغ عن مولود ميت

NOTIFICATION OF DEATH

إستمارة بلاغ عن وفاة



بلاغ عن مولود ميت
Notification of Foetal Death



<input type="text"/> <input type="text"/> <input type="text"/> <input type="text"/> <input type="text"/> <input type="text"/> <input type="text"/> <input type="text"/> <input type="text"/> <input type="text"/> <input type="text"/>	Registration No. رقم القيد
<input type="text"/> <input type="text"/> <input type="text"/> <input type="text"/> <input type="text"/> <input type="text"/> <input type="text"/> <input type="text"/>	Date of Birth تاريخ الميلاد Sex الجنس
<input type="text"/> <input type="text"/>	Gestational Age العمر الرحمي بالاسابيع
<input type="checkbox"/>	Delivery: Twin <input type="checkbox"/> توامية Single <input type="checkbox"/> فردية : نوع الولادة
Father's Particulars بيانات الاب	
<input type="text"/> <input type="text"/>	Age العمر Name الاسم
<input type="text"/> <input type="text"/> <input type="text"/> <input type="text"/>	Occupation المهنة Nationality الجنسية
	Educational Qualifications المؤهل التعليمي
Mother's Particulars بيانات الام	
<input type="text"/> <input type="text"/>	Age العمر Name الاسم
<input type="text"/> <input type="text"/> <input type="text"/> <input type="text"/>	Occupation المهنة Nationality الجنسية
	Educational Qualifications المؤهل التعليمي
<input type="text"/> <input type="text"/>	Order of Delivery ترتيب المولود
<input type="text"/> <input type="text"/>	Married since when مدة الحياة الزوجية
<input type="text"/> <input type="text"/> <input type="text"/> <input type="text"/>	Place of usual residence مكان الإقامة
Cause of Death سبب الوفاة	
<input type="text"/> <input type="text"/>	1. Main disease or condition in Foetus
<input type="text"/> <input type="text"/>	2. Main maternal disease or condition

Medical Officer الطبيب

Date التاريخ Signature

ورد التبليغ مستوفي وقيد بدفتر الوفيات والمواليد موتى بمكتب صحة / قنصلية قطر في

The Notification has been received with full details and registered in the deaths and foetal deaths at Health Office / Qatar

Consulate in

Date تاريخ No. تحت رقم

Health Officer / Consul توقيع الكاتب Signature of Registrar اعتماد مسئول مكتب الصحة / القنصل



بلاغ عن وفاة
Notification of Death

خاص بالحاسب الالى []	Health Office / Qatar Consulate in المكتب الصحي / قنصلية قطري
	Registration No. رقم القيد
	DECEASED PARTICULARS : بيانات عن المتوفي :
	Family Name اسم العائلة Father's Name اسم الاب First Name اسم المتوفى
	Mother's Name اسم الام Sex الجنس
	Nationality الجنسية Occupation المهنة Age العمر
	P.H.C. No. رقم الرعاية الصحية الاولى Marital Status الحالة الزوجية Religion الديانة
	Place of Residence محل اقامة المتوفى
	Date of Death-Gregorian تاريخ الوفاة بالميلادي Date of Death-Hijra تاريخ الوفاة بالهجري
	Place of Death محل الوفاة Time of Death زمن الوفاة Day يوم الوفاة
	INFORMANT'S PARTICULARS : بيانات عن المبلغ
	Family Name العائلة Father's Name اسم الاب First Name الاسم
	Age العمر Nationality الجنسية Relationship علاقته بالمتوفى
	Passport Number رقم جواز السفر Occupation المهنة Religion الديانة
	Place of Residence محل الاقامة Telephone No. رقم الهاتف
I certify that the particulars given above by me are true to the best of my knowledge and belief. التوقيع Signature of informant	

Cause of Death

Approximate interval
between onset and death

I
Disease or condition directly leading
to death*

Antecedent causes

Morbid conditions, if any, giving rise to
the above cause, stating the under-
lying condition last

II

Other significant conditions contribut-
ing to the death, but not related to the
disease of condition causing it.

(a)
due to (or as a consequence of)

(b)
due to (or as a consequence of)

(c)

*This does not mean the mode of dying, e.g., heart failure, asthenia, etc. It means the disease, injury, or complication which caused death.

Medical Officer: Signature Date

ورد البلاغ مستنول وسجل قيد بدفتر قيد الوفيات والمواليد الموتى بمكتب صحة / قنصلية قطري

The notification has been received with full details and registered in the Deaths and Foetal Deaths Register at Health Office Qatar Consulate in

Date بتاريخ No. تحت رقم

Medical Officer Consul اعتماد الطبيب / القنصل Signature of Registrar توقيع الكاتب